

Opel Astra GTC

Manuale di uso e manutenzione



Wir leben Autos.



Contenuto

Introduzione	2
In breve	6
Chiavi, portiere e finestrini	20
Sedili, sistemi di sicurezza	35
Oggetti e bagagli	54
Strumenti e comandi	66
Illuminazione	103
Climatizzatore	117
Guida e funzionamento	126
Cura del veicolo	164
Manutenzione	207
Dati tecnici	210
Informazioni per il cliente	222
Indice analitico	224

Introduzione

Carburante

Codice

Olio motore

Qualità

Viscosità

Pressione dei pneumatici

Misura pneumatici

Ant.

Post.

Pneumatici estivi

Pneumatici invernali

Masse

Massa complessiva a pieno carico

- Massa a vuoto, modello base

= Carico utile

Dati tecnici del veicolo

Scriva i dati della sua auto nella pagina precedente, in modo da averli sempre a portata di mano. Le informazioni sono indicate nella sezione "Manutenzione" e in quella "Dati tecnici" oltre che nella targhetta di identificazione.

Introduzione

Questa vettura rappresenta un'ingegnosa sintesi di tecnologia avanzata, sicurezza, tutela dell'ambiente ed economicità di esercizio.

Il presente manuale di uso e manutenzione fornisce tutte le informazioni necessarie per un utilizzo sicuro ed efficiente della vettura.

Informare i passeggeri riguardo le possibilità di incidente e lesioni derivanti da un uso non corretto della vettura.

È sempre necessario rispettare le leggi del Paese in cui ci si trova, che potrebbero avere contenuti diversi da quanto affermato in questo manuale di uso e manutenzione.

Quando il presente manuale di uso e manutenzione indica di rivolgersi ad un'officina, consigliamo di contattare un Riparatore Autorizzato Opel.

Tutti i Riparatori Autorizzati Opel offrono un servizio eccellente a prezzi ragionevoli. Dispongono di meccanici esperti, formati da Opel, che lavorano in base alle istruzioni specifiche Opel.

Conservare sempre la documentazione fornita insieme al veicolo a portata di mano all'interno del veicolo stesso.

Uso del presente manuale

- Questo manuale descrive tutte le opzioni e le caratteristiche disponibili per questo modello. **Alcune descrizioni, comprese quelle del display e delle funzioni dei menu, potrebbero non corrispondere a quelle del vostro veicolo a causa della differenza di versioni, specifiche nazionali, equipaggiamenti speciali o accessori particolari.**
- La sezione "In breve" fornisce una prima panoramica generale.

- Il sommario dei contenuti all'inizio del presente manuale e in ogni sezione facilita la ricerca degli argomenti di interesse.
- L'indice analitico consente di trovare gli argomenti richiesti.
- Questo Manuale di uso e manutenzione illustra i veicoli con guida a sinistra. Il funzionamento descritto è simile per i veicoli con guida a destra.
- Nel Manuale di uso e manutenzione sono riportati i codici interni dei motori. La denominazione commerciale corrispondente viene riportata nella sezione "Dati tecnici".
- Le indicazioni direzionali, come destra, sinistra, anteriore o posteriore, riportate nelle descrizioni, si riferiscono sempre al senso di marcia.
- Nel display potrebbero apparire testi non tradotti nella vostra lingua.
- I messaggi visualizzati sul display e i testi delle etichette interne sono scritti in **neretto**.

Pericoli e avvertimenti

Pericolo

Il testo evidenziato con  **Pericolo** indica il rischio di possibili lesioni mortali. La mancata osservanza delle istruzioni fornite può causare un rischio mortale.

Avvertenza

Il testo evidenziato con  **Avvertenza** indica il rischio di possibili incidenti o lesioni. La mancata osservanza delle istruzioni fornite può causare lesioni.

Attenzione

Il testo evidenziato con **Attenzione** indica la possibilità per il veicolo di subire danni. La mancata osservanza delle istruzioni fornite può causare danni al veicolo.

Simboli

I riferimenti alle pagine sono indicati dal simbolo ⇨. Il simbolo ⇨ significa "vedi pag."

Buon viaggio.

Adam Opel AG

In breve

Informazioni iniziali sulla guida

Sbloccaggio del veicolo



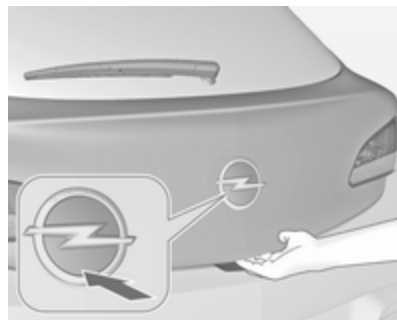

Premere il pulsante  per sbloccare le portiere e il vano di carico. Aprire le portiere tirando la rispettiva maniglia.



Per aprire il portellone posteriore, premere l'emblema del marchio nella metà inferiore.

Premere il pulsante  per sbloccare e aprire il portellone posteriore mentre le portiere restano bloccate.

Telecomando  20, chiusura centralizzata  22, vano di carico  25.

Regolazione dei sedili

Posizionamento dei sedili

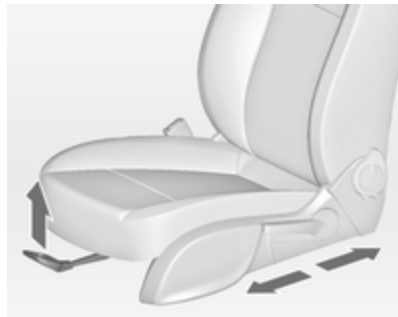

Tirare la maniglia, spostare il sedile, rilasciare la maniglia.

Posizione dei sedili ⇨ 37, regolazione dei sedili ⇨ 37.

⚠ Pericolo

Non sedersi a una distanza dal volante inferiore a 25 cm per consentire un eventuale funzionamento dell'airbag in condizioni di sicurezza.

Schienali dei sedili

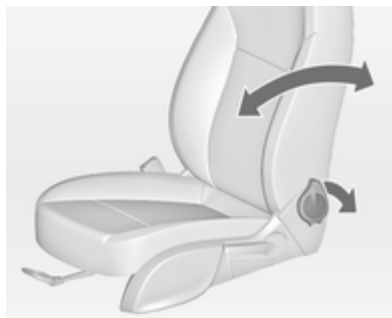

Tirare la leva, regolare l'inclinazione dello schienale e rilasciare la leva. Far scattare in sede il sedile.

Posizione dei sedili ⇨ 37, Regolazione dei sedili ⇨ 37, Ripiegamento dei sedili ⇨ 40.

Altezza del sedile

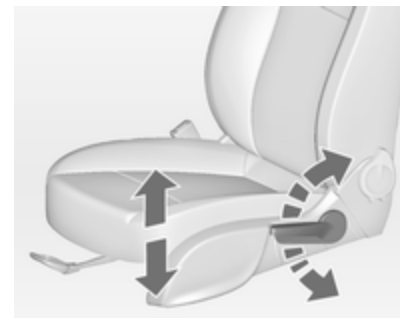

Azionamento della leva

verso = Sollevamento del sedile l'alto

verso il = Abbassamento del sedile basso

Posizione dei sedili ⇨ 37, regolazione dei sedili ⇨ 37.

Inclinazione dei sedili

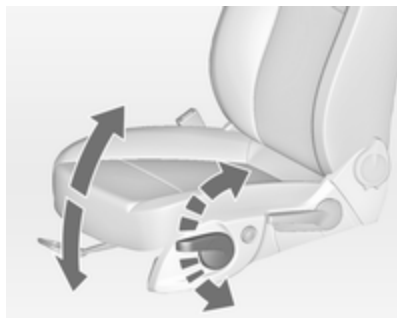

Azionamento della leva

verso l'alto = Sollevamento dell'estremità anteriore
 verso il basso = Abbassamento dell'estremità anteriore

Posizione dei sedili ⇨ 37, regolazione dei sedili ⇨ 37.

Regolazione dei poggiatesta

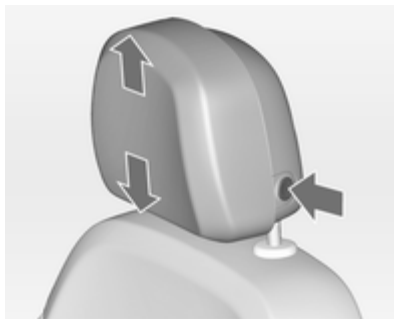

Premere il pulsante, regolare l'altezza del poggiatesta e bloccarlo in posizione.

Poggiatesta ⇨ 35.

Cintura di sicurezza



Estrarre la cintura di sicurezza e allacciare la fibbia. La cintura di sicurezza non deve essere attorcigliata e deve aderire bene al corpo. Lo schienale non deve essere eccessivamente inclinato all'indietro (inclinazione massima consigliata 25° circa).

Per sganciare la cintura, premere il pulsante rosso sulla fibbia della cintura.

Posizione dei sedili ⇨ 37, cinture di sicurezza ⇨ 41, sistema airbag ⇨ 44.

Regolazione degli specchietti

Specchietto retrovisore interno

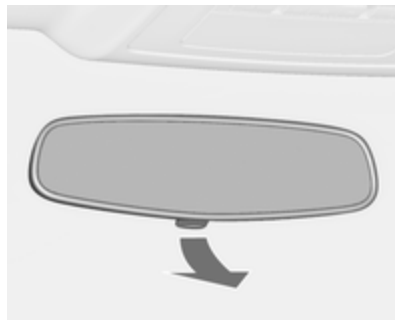

Per ridurre l'abbagliamento, regolare la leva nella parte inferiore del corpo dello specchietto.

Specchietto retrovisore interno ↻ 31, specchietto retrovisore interno antiabbagliante automatico ↻ 31.

Specchietti retrovisori esterni

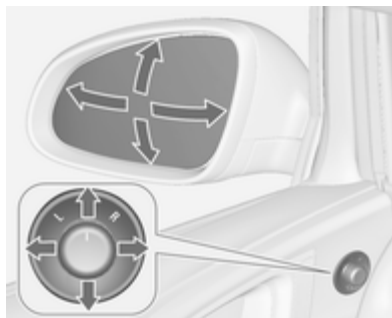

Selezionare lo specchietto retrovisore esterno desiderato e regolarne la posizione.

Specchietti retrovisori esterni convessi ↻ 29, regolazione elettrica ↻ 29, specchietti retrovisori esterni ripiegabili ↻ 30, specchietti retrovisori esterni riscaldati ↻ 30.

Regolazione del volante



Sbloccare la leva, regolare la posizione del volante, quindi riportare la leva in posizione iniziale e accertarsi che sia completamente bloccata.

Effettuare la regolazione del volante solo a veicolo fermo e bloccasterzo disinserito.

Sistema airbag ↻ 44, posizioni dell'interruttore di accensione ↻ 127.

Panoramica del quadro strumenti



- | | | | | | |
|--|-----|---|-----|---|-----|
| 1 Alzacristalli elettrici | 32 | Spia per la disattivazione degli airbag | 79 | 17 Ingresso AUX, ingresso USB | 10 |
| 2 Specchietti retrovisori esterni | 29 | Spia per la cintura di sicurezza del passeggero anteriore | 78 | 18 Presa di corrente | 71 |
| 3 Controllo automatico della velocità di crociera | 144 | 11 Visualizzatore Info | 88 | 19 Leva del cambio, cambio manuale | 137 |
| Limitatore di velocità | 145 | 12 LED di stato del sistema di allarme antifurto | 27 | Cambio automatico | 133 |
| 4 Bocchette laterali dell'aria ... | 124 | 13 Bocchette centrali dell'aria . | 124 | 20 Interruttore di accensione con bloccasterzo | 127 |
| 5 Indicatori di direzione, avvisatore ottico, anabbaglianti e abbaglianti | 111 | 14 Vano portaoggetti | 54 | 21 Avvisatore acustico | 67 |
| Illuminazione all'uscita | 115 | 15 Modalità Sport | 142 | Airbag del conducente | 44 |
| Luci di parcheggio | 112 | Modalità Tour | 142 | 22 Leva di sblocco del cofano | 166 |
| Driver Information Centre | 85 | Sistema di controllo della trazione | 140 | 23 Vano portaoggetti, scatola portafusibili | 183 |
| 6 Strumenti | 73 | Controllo elettronico della stabilità | 141 | 24 Regolazione del volante | 66 |
| 7 Comandi al volante | 66 | Assistenza al parcheggio ... | 147 | 25 Interruttore dei fari | 103 |
| 8 Driver Information Centre | 85 | Avvisatore di cambio accidentale della corsia di marcia | 153 | Regolazione profondità luci | 105 |
| 9 Tergicristalli, sistema lavacrystalli, sistema lavafari, tergilunotto | 68 | Pulsante Eco | 129 | Fendinebbia | 111 |
| 10 Chiusura centralizzata | 22 | 16 Sistema di comando del climatizzatore | 117 | Retronebbia | 112 |
| Segnalatori di emergenza .. | 110 | | | Illuminazione del quadro strumenti | 113 |

Illuminazione esterna



Ruotare l'interruttore dei fari:

- O** = Luci spente
- ☞☞** = Luci di posizione
- ☞☞☞** = Fari



Controllo automatico delle luci

AUTO = Controllo automatico dei fari: I fari si accendono e si spengono automaticamente

☞ = Attivazione/disattivazione del controllo automatico dei fari

☞☞ = Luci di posizione

☞☞☞ = Fari

Fendinebbia

Premere l'interruttore dei fari:

☞☞☞☞ = Fendinebbia

☞☞☞☞☞ = Retronebbia

Illuminazione ↪ 103.

Avvisatore ottico, abbaglianti e anabbaglianti

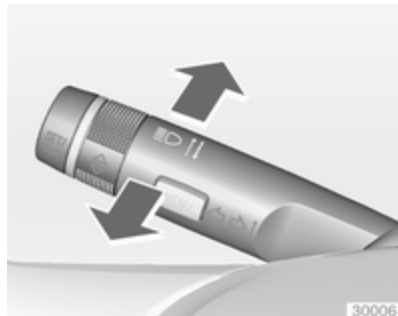

- Avvisatore ottico = Tirare la leva
 Abbaglianti = Spingere la leva
 Anabbaglianti = Spingere o tirare la leva

Controllo automatico dei fari ⇨ 104, abbaglianti ⇨ 104, assistenza all'uso degli abbaglianti ⇨ 104, avvisatore ottico ⇨ 105, fari autoadattativi ⇨ 106.

Segnali di svolta e di cambio della corsia di marcia

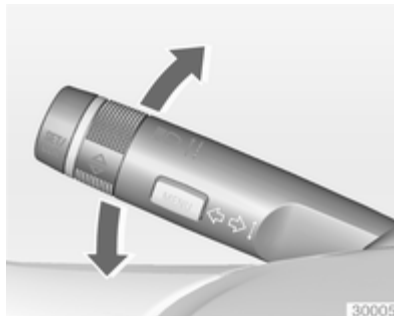

- Leva verso l'alto = indicatore di direzione destro
 Leva verso il basso = indicatore di direzione sinistro

Indicatori di direzione ⇨ 111, luci di parcheggio ⇨ 112.

Segnalatori di emergenza



Inserimento con il pulsante .
 Segnalatori di emergenza ⇨ 110.

Avvisatore acustico



Premere .

Sistemi tergicristalli

Tergicristalli



- 2** = veloce
- 1** = lento
-  = funzionamento a intermittenza o automatico con sensore pioggia
- O** = off

Per un singolo passaggio, quando i tergicristalli non sono attivi, premere la leva verso il basso.

Tergicristalli ⇨ 68, sostituzione delle spazzole dei tergicristalli ⇨ 171.

Sistemi lavacrystalli e lavafari

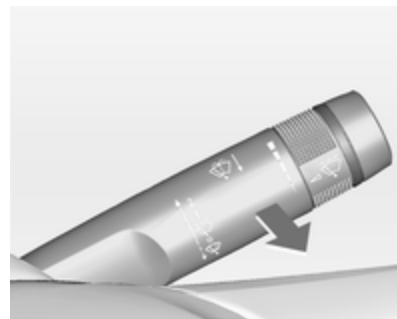

Tirare la leva.

Sistemi lavacrystalli e lavafari ⇨ 68, liquido di lavaggio ⇨ 168.

Sistemi tergilavalunotto

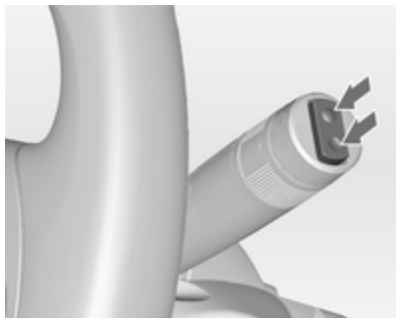

Premere l'interruttore basculante per attivare il tergilunotto:

- posizione superiore = funzionamento continuo
- posizione inferiore = funzionamento a intermittenza
- posizione intermedia = off

Tergilavalunotto ⇨ 69.

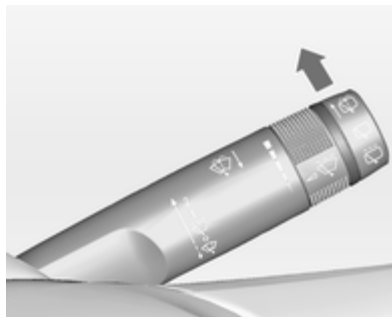

Spingere la leva.

Il liquido di lavaggio viene spruzzato sul lunotto posteriore e il tergicristalli effettua alcuni passaggi.

Climatizzatore

Lunotto termico, specchietti retrovisori esterni termici



Per inserire il riscaldamento premere il pulsante .

Lunotto termico ⇨ 33.

Sbrinatorio e disappannamento dei cristalli



Premere il pulsante .

Impostare il comando della temperatura al livello più caldo.

Raffreddamento  acceso.

Lunotto termico  acceso.

Sistema di climatizzazione  117.

Cambio

Cambio manuale



Retromarcia: con il veicolo fermo, attendere 3 secondi dopo aver premuto il pedale della frizione, quindi premere il pulsante di sblocco sulla leva selettoria e inserire la marcia.

Se la marcia non si innesta, portare la leva del cambio in posizione di folle, rilasciare il pedale della frizione e premerlo nuovamente; ripetere quindi la selezione della marcia.

Cambio manuale .

Cambio automatico



P = stazionamento

R = retromarcia

N = folle

D = marcia

Modalità manuale: spostare la leva del cambio verso sinistra dalla posizione **D**.

+ = marcia superiore

- = marcia inferiore

La leva del cambio può essere spostata dalla posizione **P** solo con l'accensione inserita e il pedale del freno

azionato. Per portare il cambio in posizione **P** o **R**, premere il pulsante di rilascio.

Cambio automatico ⇨ 133.

Avviamento

Prima di mettersi in marcia, controllare

- pressione e condizioni dei pneumatici ⇨ 187, ⇨ 219;
- livello dell'olio motore e livelli dei fluidi ⇨ 166;
- corretto funzionamento di finestrini, specchietti, illuminazione esterna e luci della targa e assenza di sporco, neve e ghiaccio dagli stessi;
- corretto posizionamento di specchietti, sedili e cinture di sicurezza ⇨ 29, ⇨ 37, ⇨ 42;
- corretto funzionamento dei freni a velocità ridotta, in particolare se i freni sono bagnati.

Avviamento del motore

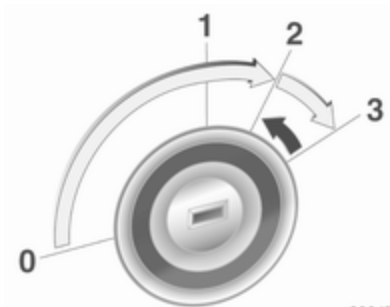

- Girare la chiave in posizione **1**
- Muovere leggermente il volante per sbloccare il bloccasterzo
- Premere il pedale della frizione e quello del freno
- Portare il cambio in **P** o **N**
- Non premere il pedale dell'acceleratore
- Motore diesel: girare la chiave in posizione **2** per il preriscaldamento finché la spia  si spegne
- Girare la chiave in posizione **3** e rilasciarla

Avviamento del motore ⇨ 128.

Sistema Start-stop



Se il veicolo procede a bassa velocità o è fermo e alcune condizioni sono soddisfatte, attivare un Autostop come segue:

- premere il pedale della frizione
- posizionare la leva in folle
- rilasciare il pedale della frizione

Un Autostop è indicato dalla lancetta nella posizione **AUTOSTOP** nel contagiri.

Per riavviare il motore, premere di nuovo il pedale della frizione.

Sistema Start-stop ⇨ 129.

Parcheggio

- Azionare sempre il freno di stazionamento. Attivare il freno di stazionamento senza premere il pulsante di rilascio. Se il veicolo viene parcheggiato in salita o in discesa, tirare il freno di stazionamento quanto più possibile. Premere contemporaneamente il pedale del freno per ridurre lo sforzo necessario per tirare il freno di stazionamento.

Nei veicoli dotati di freno di stazionamento elettrico, tirare l'interruttore (P).

- Spegner il motore. Portare la chiave di accensione su **0** ed estrarla. Ruotare il volante fino ad avvertire lo scatto di inserimento del bloccasterzo.

Nei veicoli con cambio automatico, la chiave può essere estratta solo se la leva del cambio è in posizione **P**.

- Se il veicolo è parcheggiato su una superficie piana o in salita, disinserire l'accensione solo dopo aver

innestato la prima marcia o portato la leva del cambio in posizione **P**. Inoltre, in salita, girare le ruote anteriori nella direzione opposta rispetto al cordolo del marciapiede.

Se il veicolo è parcheggiato su una superficie in discesa, disinserire l'accensione solo dopo aver innestato la retromarcia o portato la leva del cambio in posizione **P**. Inoltre, girare le ruote anteriori verso il cordolo del marciapiede.

- Bloccare il veicolo con il pulsante  sul telecomando.

Attivare il sistema di allarme anti-furto ⇨ 27.

- Non parcheggiare il veicolo su superfici facilmente infiammabili, in quanto le temperature elevate dell'impianto di scarico potrebbero causare la combustione della superficie.
- Chiudere i finestrini.
- Le ventole di raffreddamento del motore potrebbero continuare a funzionare anche a motore spento ⇨ 165.

- Al fine di proteggere il turbocompressore, dopo aver viaggiato a un regime di giri del motore elevato o con elevati carichi sul motore, far girare brevemente il motore a carico ridotto o in folle per circa 30 secondi prima di spegnerlo.

Chiavi, serrature ⇨ 20, inattività del veicolo per un periodo di tempo prolungato ⇨ 164.

Chiavi, portiere e finestrini

Chiavi, serrature	20
Portiere	25
Sicurezza del veicolo	26
Specchietti esterni	29
Specchietti interni	31
Finestrini	31

Chiavi, serrature

Chiavi

Chiavi di ricambio

Il codice delle chiavi è indicato nel Car Pass o su un'etichetta staccabile.

Per ordinare una chiave di ricambio è necessario fornire il codice della chiave, in quanto è un componente del dispositivo elettronico di bloccaggio motore.

Serrature ⇨ 203.

Chiave con sezione ripiegabile



Premere il pulsante per estendere la sezione ripiegabile. Per ripiegare la chiave, premere prima il pulsante.

Car Pass

Il Car Pass contiene dati relativi alla sicurezza del veicolo e deve pertanto essere conservato in un luogo sicuro.

Tali dati del veicolo sono necessari per poter eseguire determinate operazioni di officina.

Telecomando



Serve per azionare:

- Chiusura centralizzata
- Sistema di bloccaggio antifurto
- Impianto di allarme antifurto
- Alzacristalli elettrici

Il telecomando radio ha un raggio d'azione massimo di 20 metri. Ma potrebbe essere limitato da influssi esterni. Il funzionamento viene confermato dai segnalatori di emergenza.

Maneggiare il telecomando con cura, proteggerlo dall'umidità e dalle temperature elevate e non azionarlo inutilmente.

Guasto

Se il telecomando non agisce sulla chiusura centralizzata, le cause potrebbero essere le seguenti:

- superamento del raggio d'azione
- batteria scarica
- azionamento frequente e ripetuto del telecomando al di fuori del raggio d'azione, che richiede la risincronizzazione

- sovraccarico della chiusura centralizzata a causa di azionamenti frequenti, che provoca brevi interruzioni dell'alimentazione
- interferenza da onde radio di potenza superiore provenienti da altre fonti

Sbloccaggio ⇨ 22.

Impostazioni di base

Alcune impostazioni possono essere modificate nel menu **Impostazioni** del Visualizzatore Info. Personalizzazione del veicolo ⇨ 97.

Sostituzione della batteria del telecomando

Sostituire la batteria non appena il raggio d'azione del telecomando inizia a ridursi.



Le batterie non devono essere smaltite con i rifiuti domestici, ma presso gli appositi centri di raccolta e riciclaggio.

Chiave con sezione ripiegabile

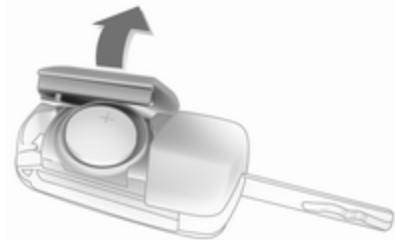

Estendere la chiave e aprire l'unità. Sostituire la batteria (di tipo CR 2032) prestando attenzione alla posizione di montaggio. Chiudere l'unità e sincronizzarla.

Sincronizzazione del telecomando

Dopo aver sostituito la batteria, sbloccare la portiera inserendo la chiave nella serratura della portiera del conducente. Il telecomando verrà sincronizzato all'inserimento dell'accensione.

Impostazioni memorizzate

Quando la chiave viene estratta dal blocchetto di accensione, le seguenti impostazioni vengono memorizzate automaticamente nella chiave:

- Illuminazione
- Sistema Infotainment
- Chiusura centralizzata
- Impostazione modalità Sport
- Impostazioni Comfort

Le impostazioni memorizzate vengono automaticamente utilizzate la volta successiva che la chiave viene introdotta nell'interruttore di accensione e girata in posizione 1 ⇨ 127.

Una condizione preliminare è che **Personalizz. per conducente** sia attivato nelle impostazioni personalizzate del Visualizzatore grafico info. Questo deve essere effettuato per ogni chiave utilizzata. Su veicoli equipaggiati con Visualizzatore a colori Info, la personalizzazione è attivata permanentemente.

Personalizzazione del veicolo ⇨ 97.

Chiusura centralizzata

Serve a sbloccare e bloccare portiere, il vano di carico e lo sportellino del carburante.

Tirando una delle maniglie interne delle portiere si sblocca la serratura della rispettiva portiera. Tirando la maniglia di nuovo si apre la portiera.

Avviso

Dopo un incidente nel quale si siano attivati gli airbag o i pretensionatori, le portiere del veicolo vengono automaticamente sbloccate.

Avviso

Trascorso un breve lasso di tempo dal momento dello sbloccaggio tramite telecomando, le serrature si bloccano nuovamente se, nel frattempo, nessuna portiera viene aperta.



Sbloccaggio



Premere il pulsante .

Sono possibili due impostazioni:

- per sbloccare solo la portiera del conducente, il vano di carico e lo sportellino del carburante, premere

una volta il pulsante  per sbloccare entrambe le portiere, premere due volte il pulsante 

oppure

- premere una volta il pulsante  per sbloccare entrambe le portiere, il vano di carico e lo sportellino del carburante.

Le impostazioni possono essere modificate nel menu **Impostazioni** del Visualizzatore Info. Personalizzazione del veicolo ⇨ 97.

L'impostazione può essere memorizzata per la chiave in uso. Impostazioni memorizzate ⇨ 22.

Sbloccaggio e apertura del portellone posteriore ⇨ 25.

Bloccaggio

Chiudere le portiere, il vano di carico e lo sportellino del carburante.



Premere il pulsante .

Se la portiera del conducente non è chiusa correttamente, la chiusura centralizzata non funziona.

Pulsanti della chiusura centralizzata

Bloccaggio/sbloccaggio di entrambe le portiere, del vano di carico e dello sportellino del carburante dall'abitacolo.



Premere il pulsante  per il bloccaggio.

Premere il pulsante  per lo sbloccaggio.

Guasto del telecomando

Sbloccaggio



Sbloccare manualmente la portiera del conducente ruotando la chiave nella serratura. Inserire l'accensione e premere il pulsante di chiusura centralizzata  per sbloccare la portiera del passeggero, il vano di carico e lo sportellino del carburante. Accendendo il quadro si disattiva il sistema di bloccaggio antifurto.

Bloccaggio

Bloccare manualmente la portiera del conducente ruotando la chiave nella serratura.

Guasto della chiusura centralizzata

Sbloccaggio

Sbloccare manualmente la portiera del conducente ruotando la chiave nella serratura. La portiera del passeggero può essere aperta azionando due volte la maniglia interna. Il vano di carico e lo sportellino del carburante non possono essere aperti. Per disattivare il sistema di bloccaggio antifurto, inserire l'accensione  27.

Bloccaggio

Premere all'interno la manopola di chiusura della portiera del passeggero. Quindi chiudere la portiera del conducente e bloccarla dall'esterno usando la chiave. Lo sportellino del carburante e il portellone posteriore non possono essere bloccati.

Bloccaggio automatico

Questa funzione di sicurezza può essere configurata automaticamente per bloccare le portiere, il vano di carico e lo sportellino del bocchettone di riempimento non appena viene superata una certa velocità.

Inoltre, è possibile configurarla per sbloccare la portiera lato guida o tutte le portiere dopo che l'accensione è stata disinserita e la chiave è stata rimossa (cambio manuale) o la leva del cambio è stata spostata in posizione **P** (cambio automatico).

Alcune impostazioni possono essere modificate nel menu **Impostazioni** del Visualizzatore Info. Personalizzazione del veicolo  97.

Le impostazioni possono essere memorizzate per la chiave in uso  22.

Portiere

Vano di carico

Portellone posteriore

Apertura

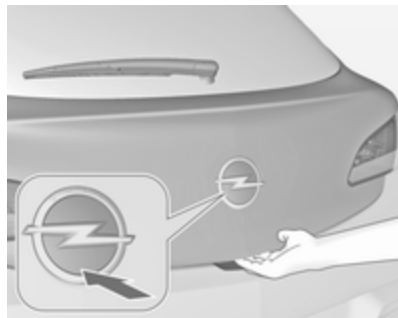

Premere il pulsante  sul telecomando o premere l'emblema del marchio nella metà inferiore per sbloccare e aprire il portellone.



La pressione del pulsante  apre il portellone posteriore anche se le portiere sono bloccate.

Chiusura centralizzata  22.

Chiusura



Usare la maniglia interna.

Non toccare l'emblema del marchio durante la chiusura in quanto si potrebbe sbloccare nuovamente il portellone posteriore.

Chiusura centralizzata  22.

Indicazioni generali sull'uso del portellone

⚠Avvertenza

Non viaggiare con il portellone posteriore aperto o socchiuso, per esempio per trasportare oggetti voluminosi, altrimenti i gas di scarico tossici, inodori e invisibili, potrebbero entrare nell'abitacolo e causare perdita di coscienza e persino la morte.

Attenzione

Prima di aprire il portellone, controllare eventuali ostacoli superiori, come la porta del garage, per evitare di danneggiare il portellone stesso. Controllare sempre la zona operativa sopra e dietro il portellone posteriore.

Avviso

L'installazione sul portellone posteriore di accessori pesanti può comprometterne la capacità di rimanere aperto.

Sicurezza del veicolo

Sistema di bloccaggio antifurto

⚠Avvertenza

Non utilizzare il sistema se vi sono persone all'interno del veicolo, in quanto le portiere non possono essere sbloccate dall'interno.

Il sistema blocca le portiere, per poter essere attivato è necessario che le portiere siano chiuse.

Se l'accensione è inserita, per poter attivare il sistema di bloccaggio antifurto occorre aprire e chiudere una volta la portiera del conducente.

Sbloccando il veicolo si disattiva il sistema meccanico di bloccaggio antifurto. Ciò non è possibile con il pulsante della chiusura centralizzata.

Attivazione



Premere due volte il pulsante  sul telecomando entro 15 secondi.

Impianto di allarme antifurto

L'impianto di allarme antifurto è combinato con il sistema di bloccaggio antifurto.

Esso controlla:

- portiere, portellone, cofano;
- abitacolo comprensivo del vano di carico adiacente;

- inclinazione del veicolo, per esempio se viene sollevato;
- accensione.

Attivazione

- Il sistema di allarme antifurto si attiva automaticamente dopo 30 secondi dal bloccaggio del veicolo (inizializzazione del sistema),
- Premendo nuovamente il pulsante  sul telecomando dopo il bloccaggio.



Avviso

Eventuali cambiamenti all'interno del veicolo, come l'uso di coprisedili e i finestrini aperti, potrebbero compromettere il funzionamento del sistema di monitoraggio dell'abitacolo.

Attivazione senza controllo dell'abitacolo e dell'inclinazione del veicolo



Disattivare la funzione di controllo dell'abitacolo e dell'inclinazione del veicolo se persone o animali sono all'interno del veicolo a causa dei forti segnali a ultrasuoni e della possibile attivazione dell'allarme provocata dai movimenti. Disattivare anche se il veicolo viene trasportato su un traghetto o su un treno.

1. Chiudere il portellone posteriore, il cofano e i finestrini.
2. Premere il pulsante . Il LED nel pulsante  si accende per 10 minuti al massimo.
3. Chiudere le portiere.
4. Attivare l'impianto di allarme antifurto.

Il messaggio di stato viene visualizzato nel Driver Information Centre.

LED di stato



Il LED di stato è integrato nel sensore nella parte superiore del quadro strumenti.

Stato durante i primi 30 secondi di attivazione del sistema di allarme antifurto:

LED acceso = test, ritardo di allarme.

Lampeggio rapido del LED = portiere, portellone o cofano non completamente aperti o chiusi, oppure sistema guasto.

Stato dopo aver attivato il sistema:

Lampeggio lento del LED = il sistema è attivato.

In caso di guasti, rivolgersi ad un'officina.

Disattivazione

Sbloccando il veicolo si disattiva l'impianto di allarme antifurto.

Allarme

Una volta scattato, l'allarme viene emesso da un avvisatore acustico separato alimentato a batteria, e contemporaneamente lampeggiano le

luci di emergenza. Il numero e la durata dell'allarme è stabilito dalla legge.

L'allarme può essere disattivato premendo un pulsante qualsiasi sul telecomando oppure inserendo l'accensione.

Il sistema di allarme antifurto può essere disattivato solo premendo il pulsante  o inserendo l'accensione.

I segnalatori di emergenza indicano che un allarme è scattato e non è stato interrotto dal conducente. Lampeggeranno velocemente per tre volte quando il veicolo verrà sbloccato la volta successiva con il telecomando. Inoltre, il Driver Information Centre visualizza un messaggio di avvertimento o un codice di avvertimento dopo aver attivato l'accensione.

Messaggi del veicolo ⇨ 90.

Dispositivo elettronico di bloccaggio motore

Il sistema fa parte del blocchetto di accensione e controlla se il veicolo può essere avviato con la chiave in uso.

Il dispositivo elettronico di bloccaggio motore viene attivato automaticamente quando si estrae la chiave dall'interruttore di accensione.

Se la spia  lampeggia mentre l'accensione è inserita, significa che è presente un guasto nel sistema, e il motore non può essere avviato. Disinserire l'accensione e ripetere il tentativo di avviamento.

Se la spia continua a lampeggiare, provare ad avviare il motore con la chiave di riserva e rivolgersi ad un'officina.

Avviso

Il dispositivo elettronico di bloccaggio motore non blocca le portiere. Ricordare pertanto di completare il bloccaggio e di attivare l'impianto di allarme antifurto prima di lasciare la vettura ↪ 22, ↪ 27.

Spia  ↪ 83.

Specchietti esterni

Forma convessa

Lo specchietto esterno convesso contiene un'area asferica e riduce gli angoli morti. La forma dello specchietto fa apparire gli oggetti più piccoli, cosa che può compromettere la capacità di valutare le distanze.

Regolazione elettrica

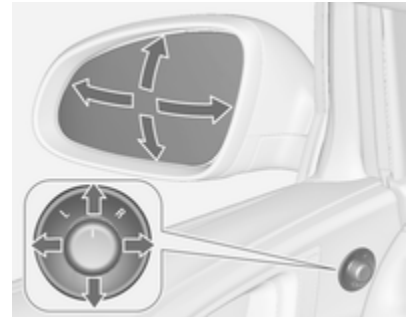

Selezionare lo specchietto retrovisore esterno desiderato e regolarne la posizione ruotando il comando a sinistra (**L**) o destra (**R**). Quindi agire sul comando per regolare lo specchietto.

In posizione **0** non viene selezionato alcun specchietto.

Ripiegamento



Per la sicurezza dei pedoni, gli specchietti retrovisori esterni fuoriescono dalla normale posizione di montaggio se vengono colpiti con forza sufficiente. Per riposizionare lo spec-

chietto è sufficiente esercitare una leggera pressione sul corpo dello stesso.

Ripiegamento elettrico



Girare il comando in posizione **0**, quindi premere il comando verso il basso. Entrambi gli specchietti esterni si ripiegano.

Premere nuovamente il comando verso il basso - entrambi gli specchietti esterni tornano nella posizione originale.

Se uno specchietto ripiegato elettricamente viene esteso manualmente, premendo l'apposito comando si estende elettricamente solo l'altro specchietto.

Specchietti termici



Si attiva premendo il pulsante .

Il riscaldamento funziona finché il motore è acceso, e viene disattivato automaticamente dopo un breve tempo.

Specchietti interni

Antiabbagliamento manuale

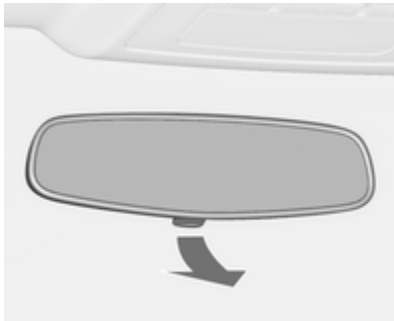

Per ridurre l'abbagliamento, regolare la leva nella parte inferiore del corpo dello specchietto.

Antiabbagliamento automatico



Di notte riduce automaticamente l'effetto abbagliante dei fari delle vetture che seguono.

Finestrini

Parabrezza

Parabrezza atermico

Il parabrezza atermico ha un rivestimento che riflette l'irraggiamento solare. Potrebbero essere riflessi anche i segnali di dati, ad esempio quelli dei caselli autostradali.

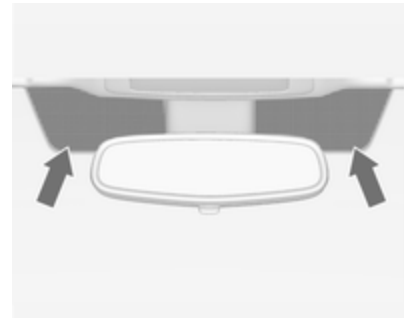

Le aree del parabrezza evidenziate dietro allo specchietto retrovisore interno non sono coperte dal rivestimento. I dispositivi per la registrazione di dati elettronici e il pagamento

dei pedaggi devono essere installati in queste aree. In caso contrario, è possibile che si verifichino problemi con la registrazione dei dati.

Alzacristalli elettrici

⚠ Avvertenza

Prestare attenzione durante il funzionamento degli alzacristalli elettrici: comporta infatti il rischio di lesioni, soprattutto per i bambini.

Durante la chiusura dei finestrini, controllare che nulla rimanga incastrato tra di essi durante il loro movimento.

Inserire l'accensione per azionare gli alzacristalli elettrici. Funzione di mantenimento dell'alimentazione elettrica disattivata ⇨ 127.



Azionare l'interruttore del finestrino desiderato, premendolo per abbassare il finestrino o tirandolo per sollevarlo.

Premere o tirare leggermente l'interruttore fino al primo scatto: il finestrino si solleva o si abbassa finché l'interruttore viene azionato.

Premere o tirare con decisione l'interruttore fino al secondo scatto, quindi rilasciarlo: il finestrino si solleva o si abbassa automaticamente con la funzione di sicurezza abilitata. Per arrestare il movimento del finestrino, azionare ancora una volta l'interruttore nella stessa direzione.

Funzione di sicurezza

Se durante il sollevamento automatico del finestrino il vetro incontra resistenza nella metà superiore del finestrino stesso, l'operazione viene automaticamente interrotta e il finestrino viene riabbassato.

Funzione di override di sicurezza

In caso di difficoltà di chiusura dovute a gelo o simili, attivare l'accensione, poi tirare l'interruttore fino al primo scatto e trattenerlo. Il finestrino si solleva senza la funzione di sicurezza abilitata. Per arrestare il movimento, rilasciare l'interruttore.

Azionamento dei finestrini dall'esterno del veicolo

I finestrini possono essere azionati a distanza dall'esterno del veicolo.

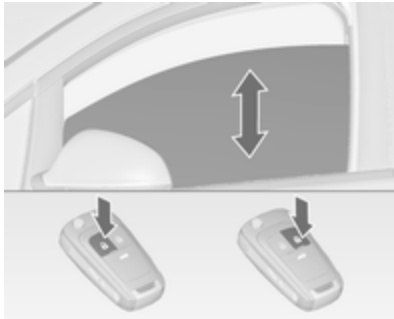

Per aprire i finestrini tenere premuto il pulsante .

Per chiudere i finestrini tenere premuto il pulsante .

Per arrestare il movimento, rilasciare il pulsante.

Se i finestrini sono completamente aperti o chiusi, i segnalatori di emergenza lampeggeranno due volte.

Sovraccarico

Azionando ripetutamente e frequentemente gli alzacristalli, l'alimentazione elettrica viene brevemente interrotta.

Inizializzazione degli alzacristalli elettrici

Se non è possibile chiudere i finestrini automaticamente (ad es. dopo aver scollegato la batteria del veicolo), il Driver Information Centre visualizza un messaggio di avvertimento o un codice di avvertimento.

Messaggi del veicolo ⇨ 90.

Attivare l'elettronica dei finestrini come segue:

1. Chiudere le portiere.
2. Inserire l'accensione.
3. Tirare l'interruttore fino a quando il cristallo non è chiuso e continuare a tirare per altri 2 secondi.
4. Ripetere l'operazione per ciascun finestrino.

Lunotto termico



Si attiva premendo il pulsante .

Il riscaldamento funziona finché il motore è acceso, e viene disattivato automaticamente dopo un breve tempo.

In alcuni tipi di motorizzazione, il lunotto termico si attiva automaticamente durante la pulizia del filtro antiparticolato.

Alette parasole

Le alette parasole possono essere abbassate o spostate di lato per proteggersi dall'abbagliamento.

Qualora le alette parasole siano provviste di specchietti di cortesia integrati, durante la guida è consigliabile chiudere i coprispecchietti.

Il lato interno dell'aletta parasole ospita un portabiglietti.

Sedili, sistemi di sicurezza

Poggiatesta	35
Sedili anteriori	37
Sedili posteriori	41
Cinture di sicurezza	41
Sistema airbag	44
Sistemi di sicurezza per bambini .	48

Poggiatesta

Posizione

⚠ Avvertenza

I poggiatesta devono essere sempre posizionati in maniera corretta.

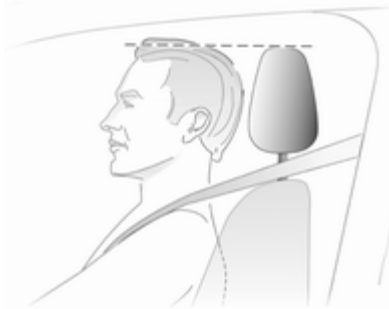

Il bordo superiore del poggiatesta dovrebbe trovarsi all'altezza della parte superiore della testa. Se questo non è possibile, nel caso di persone molto alte, regolare il poggiatesta alla posi-

zione più alta e per persone di bassa statura utilizzare la posizione più bassa possibile.

Regolazione

Poggiatesta dei sedili anteriori

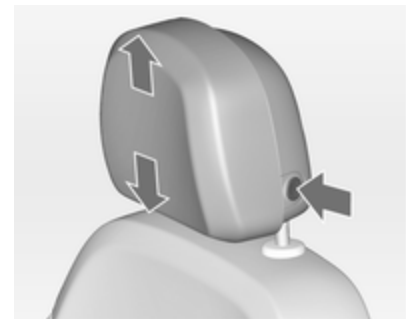

Regolazione in altezza

Premere il pulsante, regolare l'altezza del poggiatesta e bloccarlo in posizione.

Regolazione orizzontale



Per regolare orizzontalmente, tirare in avanti i poggiatesta. Si innesta in diverse posizioni.

Per riportarlo alla posizione più arretrata, portarlo tutto in avanti e rilasciarlo.

Poggiatesta dei sedili posteriori



Regolazione in altezza

Tirare il poggiatesta verso l'alto o premere il fermo per sbloccare il poggiatesta e spingerlo verso il basso.

Smontaggio

Premere entrambi i fermi e tirare il poggiatesta verso l'alto per rimuoverlo.

Poggiatesta attivi

In caso di tamponamento, la parte anteriore dei poggiatesta attivi si sposta leggermente in avanti. In questo

modo la testa viene adeguatamente supportata in caso di urto da dietro e diminuiscono le conseguenze del colpo di frusta.

Avviso

Gli accessori approvati possono essere attaccati solo se il sedile non è in uso.

Sedili anteriori

Posizione dei sedili

⚠ Avvertenza

I sedili devono essere sempre regolati correttamente.



- Sedersi tenendo il busto appoggiato il più possibile allo schienale. Regolare la distanza tra il sedile e i pedali in modo che le gambe rimangano leggermente piegate mentre

si premono i pedali. Portare il sedile del passeggero anteriore nella posizione più arretrata possibile.

- Sedersi tenendo le spalle appoggiate il più possibile allo schienale. Regolare l'inclinazione dello schienale in modo da poter raggiungere facilmente il volante con le braccia leggermente piegate. Mantenere le spalle a contatto con lo schienale durante le manovre di sterzata. Non inclinare lo schienale eccessivamente all'indietro. Si consiglia un'inclinazione massima di circa 25°.
- Regolare il volante ⇨ 66.
- Regolare l'altezza del sedile ad un livello sufficiente da consentire di avere una buona visuale su tutti i lati del veicolo e su tutti gli strumenti e display. Tra la testa e il telaio del tetto dovrebbe rimanere uno spazio libero pari almeno a un palmo. Le gambe devono poggiare leggermente sul sedile senza esercitarvi eccessiva pressione.
- Regolare il poggiatesta ⇨ 35.

- Regolare il supporto imbottito in modo che rimanga uno spazio di circa due dita tra il bordo del sedile e l'incavo del ginocchio.
- Regolare il supporto lombare in modo che sostenga la forma naturale della colonna vertebrale.

Regolazione dei sedili

⚠ Pericolo

Non sedersi a una distanza dal volante inferiore a 25 cm per consentire un eventuale funzionamento dell'airbag in condizioni di sicurezza.

⚠ Avvertenza

Non effettuare mai la regolazione del sedile durante la guida, poiché potrebbe spostarsi in maniera incontrollata.

⚠ Avvertenza

Mai riporre oggetti sotto i sedili.

- Guidare esclusivamente con i sedili e gli schienali bloccati in posizione.

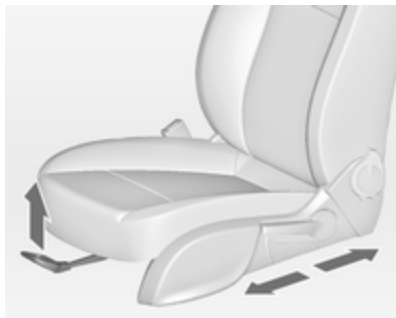
Posizionamento dei sedili

Tirare la maniglia, spostare il sedile, rilasciare la maniglia.

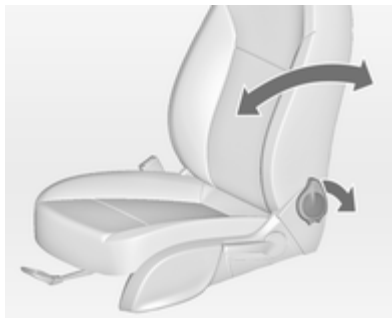
Schienali dei sedili

Tirare la leva, regolare l'inclinazione dello schienale e rilasciare la leva. Far scattare in sede lo schienale.

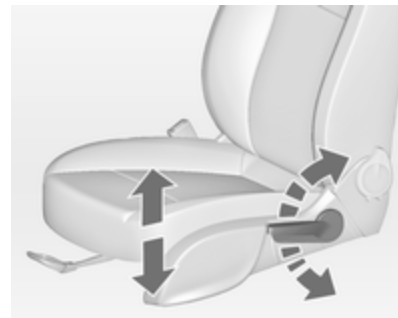
Altezza del sedile

Azionamento della leva

verso l'alto = Sollevamento del sedile
verso il basso = Abbassamento del sedile

Inclinazione dei sedili

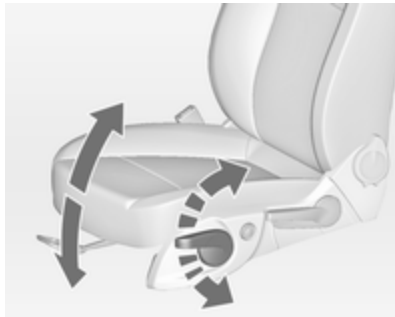

Azionamento della leva

- verso l'alto = Sollevamento dell'estremità anteriore
- verso il basso = Abbassamento dell'estremità anteriore

Supporto lombare

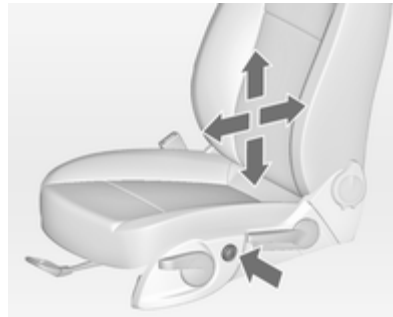

Regolare il supporto lombare mediante l'interruttore a 4 posizioni in base alle esigenze personali.

Sollevamento/abbassamento del supporto lombare: premere l'interruttore verso l'alto o verso il basso.

Aumento/riduzione del supporto lombare: premere l'interruttore in avanti o all'indietro.

Supporto imbottito regolabile

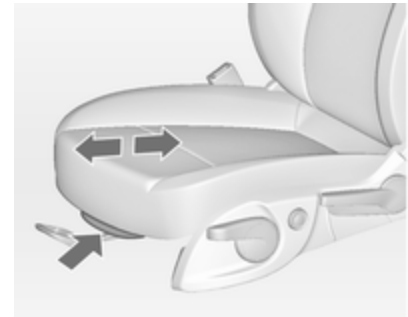

Tirare la leva e far scorrere il supporto imbottito nella posizione desiderata.

Ripiegamento del sedile



Sollevare la leva di sblocco e piegare lo schienale in avanti. Far scorrere il sedile in avanti.

Per rimetterlo in posizione, far scorrere il sedile indietro. Muovere lo schienale in verticale nonostante la resistenza ed innestare.

La funzione di memorizzazione consente di innestare il sedile nella sua posizione originaria.

Non azionare la leva d'inclinazione dello schienale con schienale ripiegato in avanti.

⚠ Pericolo

Per evitare lesioni, ribaltare lo schienale il più possibile dalla posizione verticale.

Bracciolo

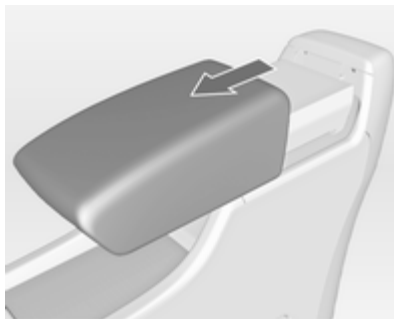

Il bracciolo può scivolare in avanti di 10 cm. Sotto il bracciolo è presente un vano portaoggetti.

Vano del bracciolo ⇨ 56.

Riscaldamento



Regolare il riscaldamento sul livello desiderato premendo il pulsante del relativo sedile una o più volte. La spia nel pulsante indica la regolazione selezionata.

Un uso prolungato del riscaldamento al livello massimo non è consigliabile in presenza di persone dalla pelle sensibile.

Il riscaldamento dei sedili funziona a motore avviato e durante un Auto-stop.

Sistema Start-stop ⇨ 129.

Sedili posteriori

Bracciolo

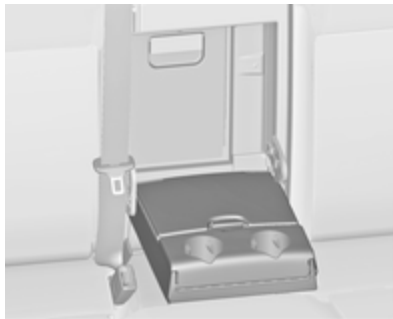

Abbassare il bracciolo. Il bracciolo è dotato di portabibite e di un vano portaoggetti.

Cinture di sicurezza



Le cinture di sicurezza sono bloccate durante le accelerazioni e decelerazioni brusche del veicolo, per mantenere gli occupanti dell'auto in posizione corretta. Pertanto il rischio di lesioni si riduce notevolmente.

⚠ Avvertenza

Allacciare sempre le cinture di sicurezza prima di partire.

In caso di incidente, le persone che non indossano la cintura di sicurezza mettono in pericolo sia gli altri passeggeri che loro stesse.

Le cinture di sicurezza sono previste per essere usate soltanto da una persona alla volta. Non sono adatte a persone di altezza inferiore a 150 cm. Sistema di sicurezza per bambini ⇨ 48.

Controllare periodicamente il corretto funzionamento di tutti i componenti del sistema delle cinture di sicurezza e verificare che non presentino danni o contaminazioni.

Far sostituire gli eventuali componenti danneggiati. Dopo un incidente, rivolgersi a un'officina per la sostituzione delle cinture di sicurezza e dei relativi pretensionatori che si siano attivati durante la collisione.

Avviso

Accertare che le cinture di sicurezza non vengano danneggiate da scarpe od oggetti affilati e che non si incastrino da qualche parte. Evitare eccesso di sporco all'interno degli avvolgitori delle cinture.

Segnalazione di cintura di sicurezza non allacciata

I sedili anteriori sono dotati di una segnalazione di cintura di sicurezza non allacciata, indicata per il sedile del conducente come spia  nel contagiri \diamond 78 e per il sedile del passeggero nella console centrale \diamond 75.

Limitatori di tensione delle cinture di sicurezza

Nei sedili anteriori, la pressione esercitata sul corpo degli occupanti viene ridotta grazie al rilascio graduale delle cinture in seguito a un impatto.

Pretensionatori delle cinture di sicurezza

In caso di impatto frontale o tamponamento di una certa entità, le cinture di sicurezza anteriori vengono tese.

⚠ Avvertenza

Un uso scorretto dei dispositivi (ad esempio allacciatura o rimozione delle cinture di sicurezza) possono far scattare i pretensionatori.

L'attivazione dei pretensionatori delle cinture di sicurezza viene segnalata dall'accensione continua della spia  \diamond 78.

Una volta attivati, i pretensionatori devono essere fatti sostituire da un'officina. I pretensionatori si possono attivare una sola volta.

Avviso

Non appendere o installare accessori o altri oggetti che possano interferire con il funzionamento dei pretensionatori delle cinture di sicurezza. Non apportare modifiche ai componenti del sistema dei pretensionatori, in quanto ciò invalida l'omologazione del veicolo.

Cintura di sicurezza a tre punti di ancoraggio**Allaccio**

30052

Estrarre la cintura dal riavvolgitore, farla passare sul corpo, accertando che non sia attorcigliata, e inserire la linguetta di chiusura nella fibbia bloccandola in posizione. A intervalli regolari durante la marcia, tendere la fascia addominale agendo sulla fascia toracica.

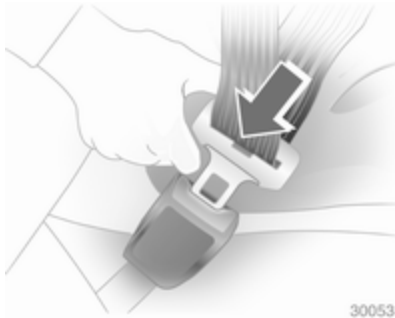

Indumenti larghi o voluminosi impediscono alla cintura di aderire correttamente al corpo. Non collocare oggetti quali borse o telefoni cellulari tra la cintura e il proprio corpo.

⚠ Avvertenza

La cintura non deve poggiare su oggetti duri o fragili contenuti nelle tasche degli indumenti.

Segnalazione cintura di sicurezza non allacciata  ➔ 78.

Rimozione



Per sganciare la cintura, premere il pulsante rosso sulla fibbia della cintura.

Cinture di sicurezza sui sedili posteriori

La cintura di sicurezza del sedile centrale può essere estratta dal riavvolgitore solo se lo schienale è innestato in posizione verticale.

Uso della cintura di sicurezza in gravidanza



⚠ Avvertenza

La fascia addominale deve aderire al bacino nel punto più basso possibile, in modo da non esercitare pressione sull'addome.

Sistema airbag

Il sistema di airbag comprende vari sistemi individuali, a seconda della configurazione dell'equipaggiamento.

Attivandosi, gli airbag si gonfiano in pochi millesimi di secondo, e si sgonfiano tanto rapidamente che spesso la loro presenza non viene neppure notata durante un incidente.

⚠ Avvertenza

Operazioni non conformi possono provocare l'attivazione esplosiva degli airbag, con conseguente rischio di lesioni personali.

Avviso

I sistemi airbag e l'elettronica di comando dei pretensionatori si trovano nella zona della consolle centrale. Non collocare oggetti magnetici in tale zona.

Non applicare adesivi, né coprire, la zona degli airbag.

Gli airbag sono concepiti per entrare in funzione una sola volta. Per la sostituzione degli airbag che si sono attivati, rivolgersi ad un'officina. Inoltre, potrebbe essere necessario fare sostituire il volante, il cruscotto, parti della pannellatura, le guarnizioni delle portiere, le maniglie e i sedili.

Non apportare modifiche ai componenti del sistema airbag, in quanto ciò invalida l'omologazione del veicolo.

Quando gli airbag si gonfiano, la fuoriuscita di gas caldi può causare ustioni.

Spia  dei sistemi airbag  78.

Sistema airbag frontale

Il sistema airbag anteriore è composto da un airbag nel volante e un airbag nel quadro strumenti sul lato passeggero. La loro presenza viene segnalata dalla scritta **AIRBAG**.



Inoltre vi sono etichette di segnalazione su entrambi i lati della tendina parasole sul lato del passeggero anteriore.

Gli airbag frontali vengono attivati in caso di impatto frontale di una certa forza. L'accensione deve essere inserita.

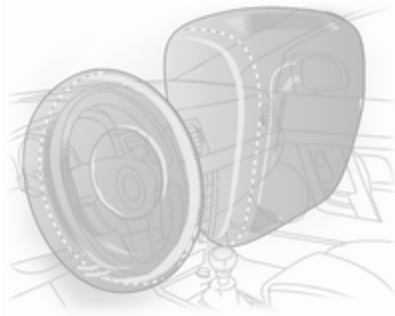

Gonfiandosi, gli airbag attutiscono l'impatto e quindi riducono notevolmente il rischio di lesioni alla parte superiore del corpo e alla testa, per gli occupanti dei sedili anteriori.

⚠ Avvertenza

Il sistema airbag anteriore fornisce una protezione ottimale solo se il sedile è in posizione corretta
 ⇨ 37.

Mantenere libera da qualsiasi ingombro la zona di gonfiaggio degli airbag.

Indossare e allacciare correttamente la cintura di sicurezza, in quanto solo così l'airbag è in grado di fornire un'adeguata protezione.

Sistema airbag laterale



Il sistema airbag laterale è formato da due airbag, uno su ciascun bracciolo del sedile anteriore. La loro presenza viene segnalata dalla scritta **AIRBAG**.

Gli airbag laterali vengono attivati in caso di impatto laterale di una certa forza. L'accensione deve essere inserita.

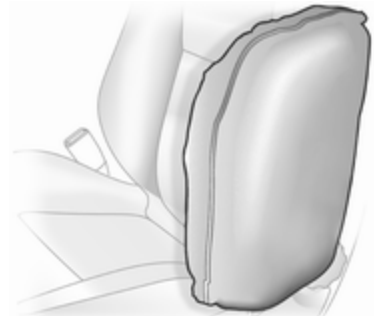

Gonfiandosi, gli airbag attutiscono l'impatto e quindi il rischio di lesioni alla parte superiore del corpo e alla zona pelvica, in caso di collisione laterale.

⚠ Avvertenza

Mantenere libera da qualsiasi ingombro la zona di gonfiaggio degli airbag.

Avviso

Utilizzare esclusivamente coprisedili omologati per il veicolo in questione. Prestare attenzione a non coprire gli airbag.

Sistema airbag a tendina

Il sistema airbag a tendina è composto da due airbag incorporati nel telaio del tetto, uno per lato. La loro presenza viene segnalata dalla scritta **AIRBAG** sui montanti del tetto.

Gli airbag a tendina vengono attivati in caso di impatto laterale di una certa forza. L'accensione deve essere inserita.

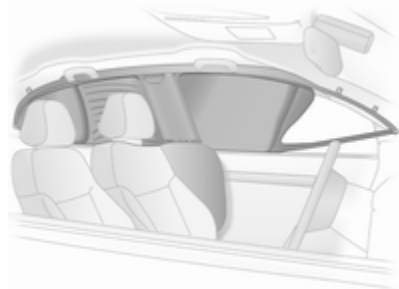

Gonfiandosi, gli airbag attutiscono l'impatto e quindi il rischio di lesioni alla testa, in caso di collisione laterale.

⚠ Avvertenza

Mantenere libera da qualsiasi ingombro la zona di gonfiaggio degli airbag.

I ganci sulle maniglie del tetto vanno usati solo per appendere indumenti leggeri, senza grucce e senza lasciare oggetti nelle tasche di tali indumenti.

Disattivazione degli airbag

Prima di montare un sistema di sicurezza per bambini su questo sedile, disattivare il sistema airbag lato passeggero. I sistemi airbag laterale e a tendina, i pretensionatori delle cinture di sicurezza e tutti i sistemi airbag lato guida rimarranno attivi.

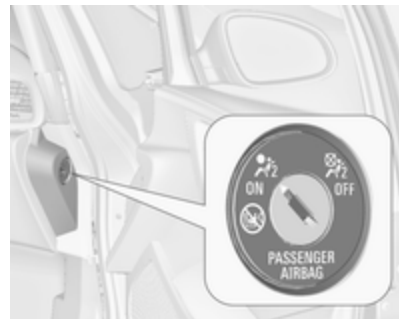

Gli airbag del passeggero anteriore possono essere disattivati tramite un interruttore a chiave nel lato destro del quadro strumenti.

Utilizzare la chiave di accensione per scegliere la posizione:

 OFF = l'airbag del passeggero anteriore è disattivato e non si gonfierà in caso di impatto. La spia  si accende in modalità fissa nella consolle centrale. Montare il sistema di sicurezza per bambini in conformità alla tabella **Posizioni di montaggio dei sistemi di sicurezza per bambini** ⇨ 50. A nessun adulto è consentito occupare il sedile passeggero anteriore.

 ON = l'airbag del passeggero anteriore è attivato. Non è consentito installare un sistema di protezione per bambini.

Pericolo

Rischio di lesioni mortali se un bambino usa un sistema di sicurezza sul sedile del passeggero anteriore con airbag attivato.

Rischio di lesioni mortali se un adulto siede sul sedile del passeggero anteriore con airbag disattivato.



Se la spia  non è accesa, il sistema airbag del passeggero anteriore si gonfia in caso di impatto.

Se entrambe le spie si accendono contemporaneamente, significa che c'è una disfunzione nel sistema. Lo stato del sistema non è determinabile, perciò non è consentito a nessuno di occupare il sedile passeggero anteriore. Rivolgersi immediatamente a un'officina.

Rivolgersi immediatamente a un'officina se nessuna delle due spie si accende.

Modificare lo stato solo dopo aver arrestato il veicolo e disinserito l'accensione.

Lo stato viene mantenuto fino alla successiva modifica.

Spia per la disattivazione degli airbag ⇨ 79.

Sistemi di sicurezza per bambini

Consigliamo il sistema di sicurezza Opel per bambini, che è stato predisposto appositamente per il veicolo.

Se si utilizza un sistema di sicurezza per bambini, attenersi sempre alle seguenti istruzioni d'uso e installazione e alle istruzioni del costruttore del sistema di sicurezza per bambini.

Rispettare sempre le normative locali e nazionali. In alcuni Paesi l'uso dei sistemi di sicurezza per bambini non è consentito su certi sedili.

Avvertenza

Se si usa un sistema di sicurezza per bambini sul sedile del passeggero anteriore, i sistemi airbag del sedile devono essere disattivati. In caso contrario, il bambino si troverebbe in serio pericolo, anche di vita, se gli airbag dovessero attivarsi.

Questo vale soprattutto per sistemi di sicurezza per bambini montati sul sedile del passeggero anteriore in senso inverso a quello di marcia.

Scelta del sistema più idoneo

I sedili posteriori sono la posizione più pratica per fissare un sistema di sicurezza per bambini.

I bambini devono essere trasportati in auto il più a lungo possibile posizionati in senso inverso a quello di marcia. In tal modo la spina dorsale del bambino, che è ancora molto debole, viene sottoposta a una sollecitazione minore in caso di urto.

I bambini di età inferiore a 12 anni, che siano alti meno di 150 cm, possono viaggiare in auto solo se seduti in un sistema di protezione per bambini che sia adatto a loro. Per sistema adatto si intende un sistema che ottemperi alle norme ECE 44-03 o ECE 44-04. Poiché un posizionamento ottimale della cintura di sicurezza è quasi impossibile quando il bambino è più basso di 150 cm, è for-

temente consigliabile assicurarlo a un appropriato sistema di sicurezza per bambini, anche se l'età del bambino non rendesse più obbligatorio l'uso di tale dispositivo.

Assicurarsi che il sistema di sicurezza per bambini da montare sia compatibile con il tipo di veicolo.

Assicurarsi che la posizione di montaggio del sistema di sicurezza per bambini all'interno del veicolo sia corretta.

Consentire ai bambini di salire e scendere dal veicolo solo dal lato opposto a quello di scorrimento del traffico.

Se il sistema di sicurezza per bambini non viene utilizzato, assicurare il seggiolino con una cintura di sicurezza oppure rimuoverlo dal veicolo.

Avviso

Non applicare adesivi sui sistemi di sicurezza per bambini e non coprirli con altri materiali.

I sistemi di sicurezza per bambini che abbiano subito sollecitazioni, in caso di incidente devono essere sostituiti.

Posizioni di montaggio dei sistemi di sicurezza per bambini

Opzioni consentite per il montaggio di un sistema di sicurezza per bambini

Fascia di peso e di età	Sedile passeggero anteriore		Sedili posteriori esterni	Sedile posteriore centrale
	Airbag attivato	Airbag disattivato		
Gruppo 0: fino a 10 kg o circa 10 mesi	X	U ¹	U ²	U
Gruppo 0+: fino a 13 kg o circa 2 anni	X	U ¹	U ²	U
Gruppo I: da 9 a 18 kg o circa da 8 mesi a 4 anni	X	U ¹	U ²	U
Gruppo II: da 15 a 25 kg o circa da 3 a 7 anni	X	X	U	U
Gruppo III: da 22 a 36 kg o circa da 6 a 12 anni	X	X	U	U

¹ = Solo se il sistema airbag del sedile del passeggero anteriore è disattivato. Se il sistema di sicurezza per bambini è assicurato mediante una cintura di sicurezza a tre punti, portare il dispositivo di regolazione dell'altezza del sedile nella posizione più alta e assicurarsi che la cintura di sicurezza del veicolo scorra in avanti dal punto di ancoraggio superiore. Regolare l'inclinazione dello schienale secondo necessità in modo che la cintura sia aderente sul lato della fibbia.

² = Sedile disponibile con le staffe di montaggio ISOFIX e Top Tether ⇨ 53.

U = Idoneità universale in combinazione con una cintura di sicurezza a tre punti di ancoraggio.

X = Nessun sistema di sicurezza per bambini consentito per questa fascia di peso.

Opzioni consentite per il montaggio di un sistema di sicurezza per bambini ISOFIX

Fascia di peso	Fascia di statura	Fissaggio	Sedile passeggero anteriore	Sedili posteriori esterni	Sedile posteriore centrale
Gruppo 0: fino a 10 kg	E	ISO/R1	X	IL	X
Gruppo 0+: fino a 13 kg	E	ISO/R1	X	IL	X
	D	ISO/R2	X	IL	X
	C	ISO/R3	X	IL	X
Gruppo I: da 9 a 18 kg	D	ISO/R2	X	IL	X
	C	ISO/R3	X	IL	X
	B	ISO/F2	X	IL, IUF	X
	B1	ISO/F2X	X	IL, IUF	X
	A	ISO/F3	X	IL, IUF	X

- IL = Adatto per sistemi di sicurezza speciali ISOFIX delle categorie "Specifica del veicolo", "Limitata" o "Semi-universale". Il sistema di sicurezza ISOFIX deve essere omologato per il tipo specifico di veicolo.
- IUF = Adatto per sistemi di sicurezza per bambini ISOFIX montati nel senso di marcia, della categoria Universale, approvati per l'uso in questa fascia di peso.
- X = Nessun sistema di sicurezza ISOFIX per bambini approvato per questa fascia di peso.

Fascia di statura e seggiolino ISOFIX

- A - ISO/F3 = Sistema di sicurezza rivolto nel senso di marcia per bambini di statura massima nella fascia di peso da 9 a 18 kg.
- B - ISO/F2 = Sistema di sicurezza rivolto nel senso di marcia per bambini più piccoli nella fascia di peso da 9 a 18 kg.
- B1 - ISO/F2X = Sistema di sicurezza rivolto nel senso di marcia per bambini più piccoli nella fascia di peso da 9 a 18 kg.
- C - ISO/R3 = Sistema di sicurezza rivolto nel senso opposto a quello di marcia per bambini di statura massima nella fascia di peso fino a 13 kg.
- D - ISO/R2 = Sistema di sicurezza rivolto nel senso opposto a quello di marcia per bambini più piccoli nella fascia di peso fino a 13 kg.
- E - ISO/R1 = Sistema di sicurezza rivolto nel senso opposto a quello di marcia per bambini piccoli nella fascia di peso fino a 13 kg.

Sistemi di sicurezza ISOFIX per bambini



Fissare i sistemi di sicurezza per bambini ISOFIX omologati per il veicolo in questione ISOFIX alle staffe di montaggio. Le posizioni specifiche del sistema di protezione per bambini ISOFIX per la vettura in questione sono contrassegnate nella tabella dalla sigla IL.

Le staffe di montaggio ISOFIX sono contrassegnate mediante un adesivo sullo schienale.

Sistemi di sicurezza Top Tether per bambini

Gli occhielli di ancoraggio Top Tether sono marcati con il simbolo  per un seggiolino per bambini.



Oltre agli attacchi ISOFIX, fissare la cinghia Top Tether agli occhielli di ancoraggio Top Tether. La cinghia di aggancio deve passare tra le due aste di guida del poggiatesta.

Le posizioni universali del sistema di sicurezza per bambini ISOFIX sono contrassegnate nella tabella dalla sigla IUF.

Oggetti e bagagli

Vani portaoggetti	54
Vano di carico	58
Sistema portapacchi	63
Informazioni sul carico	64

Vani portaoggetti

Cassettino portaoggetti

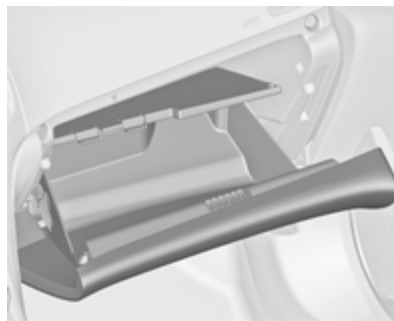

Nel cassettino portaoggetti sono presenti un portapenne, un portacarte di credito e un portamonete.

È possibile rimuovere il ripiano intermedio.

Il cassettino portaoggetti va tenuto chiuso durante la marcia.

Portabibite

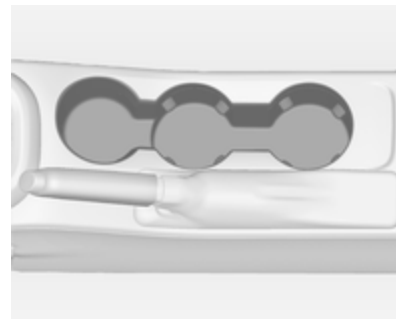

I portabibite si trovano nella consolle centrale.

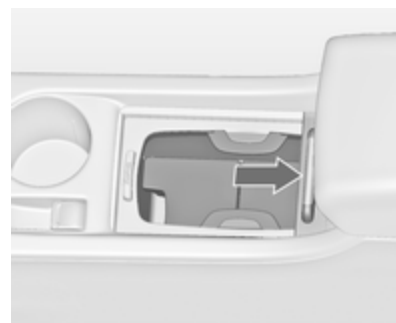

A seconda della versione, i portabibite si trovano sulla consolle centrale sotto un coperchio. Tirare il coperchio all'indietro. È possibile sistemare le bottiglie dopo aver alzato il ripiano intermedio ↗ 56.



Altri portabibite si trovano nel bracciolo posteriore. Abbassare il bracciolo.

Cassetto anteriore

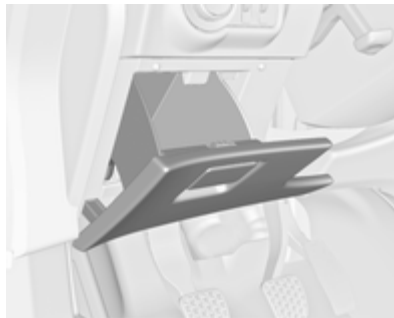

Un vano portaoggetti è posizionato vicino al volante.

Vano portaocchiali

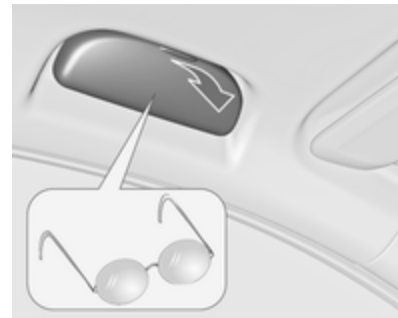

Abbassare per aprire.

Non utilizzare questo vano per riporre oggetti pesanti.

Vano portaoggetti nel bracciolo

Vano portaoggetti sotto al bracciolo anteriore

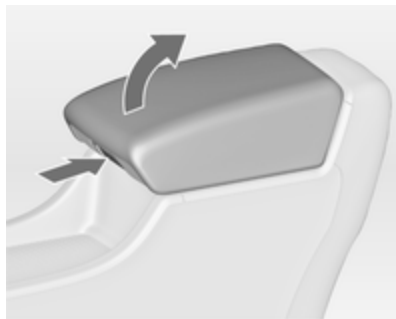

Premere il pulsante per sollevare il bracciolo. Il bracciolo deve essere nella posizione più arretrata.

Vano portaoggetti nel bracciolo posteriore



Abbassare il bracciolo e aprire il coperchio.

Chiudere il coperchio prima di sollevare il bracciolo.

Portaoggetti della consolle centrale

Consolle anteriore

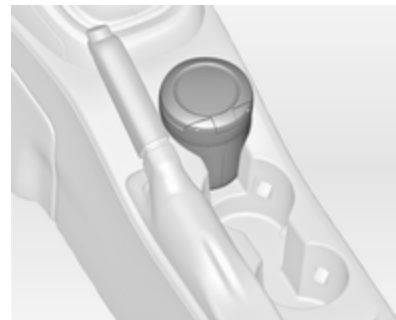

Il vano di stivaggio può essere utilizzato per riporre piccoli oggetti.

A seconda della versione, è presente un vano portaoggetti sotto la copertura.

Tirare il coperchio all'indietro.

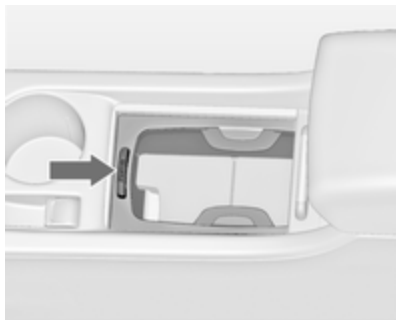

Premere il pulsante per rimuovere il supporto del portatlattine. Il supporto può essere riposto nel vano portaoggetti.

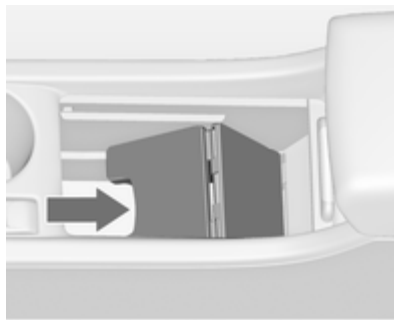

Un ulteriore vano portaoggetti si trova sotto il ripiano intermedio. Ripiegare il ripiano intermedio e fissarlo in posizione verticale. È possibile rimontare il supporto del portatlattine per alloggiare le bottiglie.

Consolle posteriore



Estrarre il cassetto.

Attenzione

Non utilizzare per cenere o altri articoli incandescenti.

Vano di carico

Lo schienale posteriore è diviso in due parti. Entrambe le parti possono essere ribaltate verso il basso.

Ampliamento del vano bagagli

Rimuovere la copertura del vano di carico, se necessario.

Premere e tenere premuto il fermo, poi spingere in basso i poggiatesta.

Sollevare il bracciolo posteriore.



Far passare le cinture di sicurezza attraverso i supporti laterali per proteggerle dai danni. Quando si reclinano gli schienali, tirare anche le cinture di sicurezza.

Tirare la leva di sblocco su uno o entrambi i lati e ripiegare gli schienali sul cuscino del sedile.



Estrarre la cintura di sicurezza dalla guida dello schienale e posizionarla dietro in fermo come indicato nell'illustrazione.

Per alzarli, sollevare gli schienali e portarli in posizione verticale fino ad udire scatto in sede.

Verificare che le cinture di sicurezza dei sedili esterni siano inserite nelle rispettive guide.



Gli schienali risultano bloccati adeguatamente in sede solo quando entrambi i contrassegni rossi su entrambi i lati vicino alla leva di sblocco non sono più visibili.

⚠ Avvertenza

Quando si ripiega in alto, assicurarsi che gli schienali siano saldamente bloccati in posizione prima della guida. In caso contrario si potrebbero verificare lesioni alla persona o danni al carico o al veicolo in caso di forti frenate o collisioni.

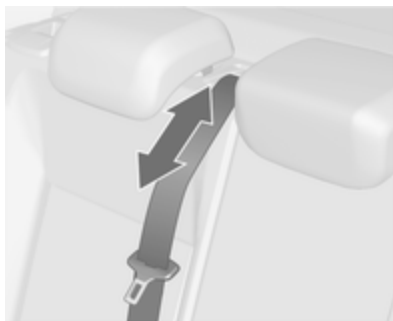

Rialzando lo schienale troppo velocemente, la cintura di sicurezza del sedile centrale potrebbe bloccarsi. Per

sbloccare il riavvolgitore, spingere la cintura verso l'interno o tirarla di circa 20 mm e poi rilasciarla.

Aprire il coperchio nello schienale del sedile posteriore centrale

Abbassare il bracciolo posteriore.



Tirare l'impugnatura e aprire il coperchio.

Adatto per il carico di oggetti lunghi e stretti.

Verificare che il coperchio si innesti in sede dopo averlo sollevato.



Una volta chiuso il coperchio può essere fissato dall'interno del vano di carico. Ruotare la manopola di 90°:

- | | |
|----------------------|---|
| manopola orizzontale | = coperchio fissato dall'interno dell'abitacolo |
| manopola verticale | = coperchio non fissato |

Portaoggetti posteriore

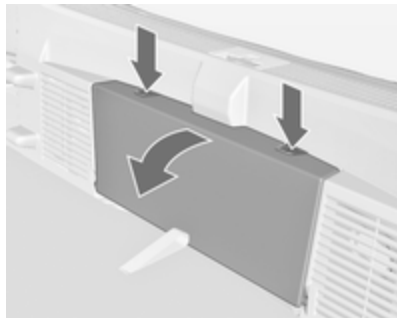

Premere entrambi i pulsanti e ripiegare in basso la copertura.

Carico massimo: 0,5 kg.

Copertura del vano di carico

Non collocare oggetti sulla copertura.

Rimozione

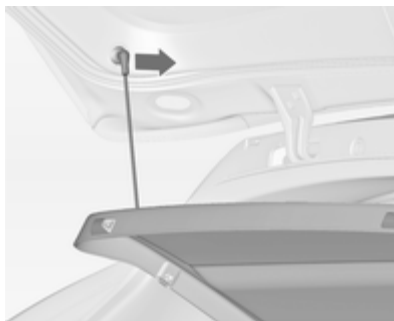

Sganciare le cinghie di fissaggio dal portellone.

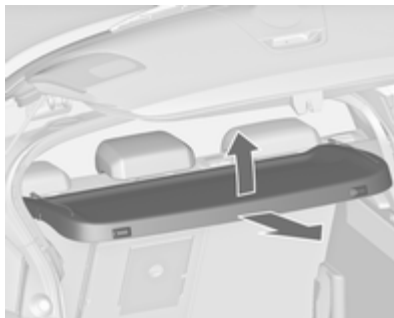

Sollevare il lato posteriore della copertura e sollevare il lato anteriore.

Rimuovere la copertura.

Se la copertura ad altezza regolabile è montata al centro o nella posizione superiore, la copertura del vano di carico può essere riposta al di sotto.

Copertura regolabile in altezza
 ⇨ 61.

Come allacciare la cintura di sicurezza

Inserire la copertura nelle guide laterali e abbassarla. Agganciare le cinghie di fissaggio al portellone.

Copertura portaoggetti del pianale posteriore

Copertura del pianale posteriore

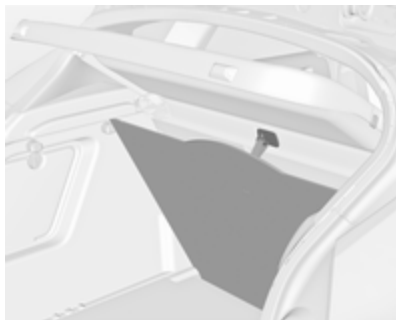

È possibile sollevare la copertura del pavimento posteriore. Inserire l'anello nel gancio sul lato inferiore della copertura del vano di carico.

Attenzione

Utilizzare il gancio esclusivamente per appendere la copertura posteriore del pavimento e la copertura regolabile in altezza.

Copertura regolabile in altezza

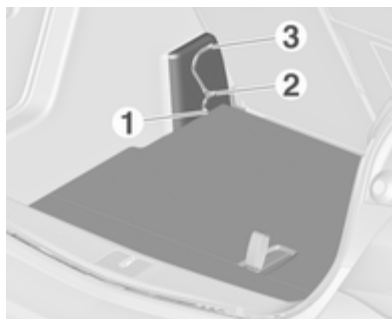

La copertura regolabile in altezza può essere fissata in tre posizioni:

- direttamente sopra la copertura posteriore del pavimento (1),
- in posizione centrale (2) oppure
- in posizione superiore (3).

Attenzione

Verificare che l'estremità anteriore e quella posteriore della copertura regolabile in altezza siano fissate allo stesso livello.

Sollevamento

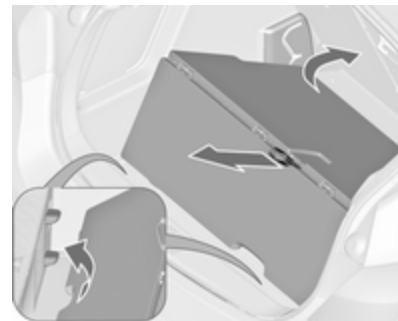

Per sollevare la copertura, tirare la cinghietta all'indietro e sollevare il bordo posteriore della copertura sui relativi supporti.

Abbassamento



Per abbassare la copertura, tirare la cinghietta all'indietro e contemporaneamente spingere verso il basso la parte anteriore centrale della copertura.

Attenzione

Non portare la copertura regolabile in altezza in posizione **1** nei veicoli dotati di subwoofer, altrimenti questi ultimi potrebbero danneggiarsi.

Avviso

- Se fissata in posizione **2** o **3**, lo spazio tra la copertura posteriore del pavimento e la copertura regolabile in altezza può essere impiegato come vano di carico.
- La copertura regolabile in altezza può essere sollevata e agganciata con la cinghietta se fissata in posizione **1** o **2**.
- Se fissata in posizione **2**, viene a crearsi una superficie di carico praticamente piatta ripiegando all'indietro i braccioli del sedile posteriore.
- È possibile aprire i coperchi laterali (per es. durante la sostituzione delle lampadine posteriori) solamente se la copertura regolabile in altezza è fissata in posizione **1** o **2**.

Attenzione

La copertura regolabile in altezza può sostenere un peso non superiore a 100 kg.

Occhielli di ancoraggio

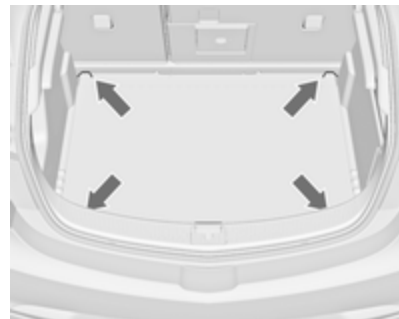

Gli occhielli di ancoraggio servono per fissare gli oggetti ed evitare che scivolino, utilizzando ad esempio delle cinghie di ancoraggio o una rete fermabagagli.

Triangolo d'emergenza



Riporre il triangolo di emergenza nell'apposito spazio dietro la cinghia sul lato destro del vano di carico.

A seconda dell'equipaggiamento, il triangolo di emergenza può essere conservato in un vano portaoggetti sotto la copertura del pianale.

Kit di pronto soccorso

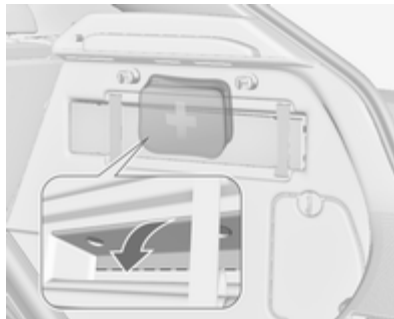

Riporre il kit di pronto soccorso nel vano portaoggetti dietro il triangolo di segnalazione.

Utilizzare le cavità per ripiegare in basso la copertura.

A seconda dell'equipaggiamento, il kit di pronto soccorso può essere conservato nel vano portaoggetti posteriore ⇨ 60.

Sistema portapacchi

Portapacchi

Per motivi di sicurezza e per evitare di danneggiare il tetto, si consiglia di usare i sistemi portapacchi specifici per il veicolo in questione. Per ulteriori informazioni contattare la vostra officina.

Attenersi alle istruzioni di installazione e rimuovere il portapacchi quando non viene utilizzato.

Montaggio del portapacchi



Staccare il coperchio da ciascun punto di montaggio usando una moneta.

Informazioni sul carico



- Gli oggetti pesanti nel vano di carico devono essere posizionati contro gli schienali dei sedili. Accertarsi che gli schienali siano saldamente bloccati in posizione. In caso di oggetti che possono essere impilati, collocare sotto quelli più pesanti.
- Bloccare gli oggetti agganciando le cinghie di ancoraggio agli occhielli di ancoraggio ⇨ 62. Fissare la copertura regolabile in altezza nella posizione più bassa (1) ⇨ 61.
- Utilizzare i quattro ganci ai lati del vano di carico per appendere le borse. Carico massimo: 5 kg per gancio.
- Assicurare gli oggetti liberi nel vano di carico impedendo che scivolino.
- Quando si trasportano oggetti nel vano di carico, gli schienali dei sedili posteriori non devono essere inclinati in avanti.
- Evitare che il carico sporga sopra il bordo superiore degli schienali.
- Non posizionare oggetti sulla copertura del vano di carico o sul quadro strumenti e non coprire il sensore nella parte superiore del quadro strumenti.
- Il carico non deve ostacolare il movimento dei pedali, del freno di stazionamento e della leva selettoria, e neppure la libertà di movimento del conducente. Non collocare oggetti nell'abitacolo senza assicurarli.
- Non viaggiare con il vano di carico aperto.

⚠Avvertenza

Assicurarsi sempre che il carico sia fissato saldamente sul veicolo. In caso contrario, gli oggetti potrebbero essere proiettati all'interno del veicolo causando lesioni alle persone o danni al carico o alla vettura.

- Il carico utile è la differenza tra la massa complessiva ammessa a pieno carico (vedere la targhetta del veicolo ⇨ 210) e la massa a vuoto secondo la normativa CE. Per calcolare il carico utile, inserire i dati per il proprio veicolo nella Tabella dei pesi all'inizio del presente manuale. La massa a vuoto CE include il peso del conducente (68 kg), del bagaglio (7 kg) e dei fluidi (con serbatoio pieno al 90%). Accessori e attrezzature opzionali aumentano la massa a vuoto.
- La presenza di un carico sul tetto aumenta la sensibilità del veicolo ai venti trasversali e influisce negati-

vamente sul comportamento direzionale del veicolo, dal momento che ne sposta verso l'alto il baricentro. Distribuire il carico in modo uniforme e assicurarlo correttamente con cinghie di fissaggio. Regolare la pressione dei pneumatici e la velocità di marcia in base alle condizioni di carico del veicolo. Controllare e tendere frequentemente le cinghie di fissaggio.

Non viaggiare a velocità superiori a 120 km/h.

Il carico ammesso sul tetto è di 75 kg. Il carico sul tetto è il peso combinato di portapacchi e carico.

Strumenti e comandi

Comandi	66
Spie, strumenti e indicatori	73
Visualizzatori informativi	85
Messaggi del veicolo	90
Computer di bordo	95
Personalizzazione del veicolo	97

Comandi

Regolazione del volante

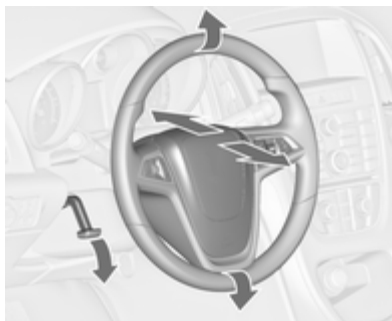

Sbloccare la leva, regolare la posizione del volante, quindi riportare la leva in posizione iniziale e accertarsi che sia completamente bloccata.

Effettuare la regolazione del volante solo a veicolo fermo e bloccasterzo disinserito.

Comandi al volante



È possibile controllare il sistema Infotainment, il regolatore della velocità e il telefono cellulare collegato tramite i comandi al volante.

Maggiori informazioni sono reperibili nel manuale del sistema Infotainment.

Controllo automatico della velocità di crociera ↻ 144.

Volante riscaldato



Premere il pulsante  per inserire il riscaldamento del volante. L'attivazione è indicata dal LED sul pulsante.



Le tradizionali zone di presa del volante vengono riscaldate più velocemente e a una temperatura maggiore rispetto alle altre zone del volante.

Il riscaldamento funziona a motore avviato e durante un Autostop.

Sistema Start-stop  129.

Avvisatore acustico



Premere .

Tergilavacrystalli

Tergicristalli



2 = veloce

1 = lento

 = funzionamento a intermittenza

O = off

Per un singolo passaggio, quando i tergicristalli non sono attivi, premere la leva verso il basso.

Non utilizzare se il parabrezza è ghiacciato.

Spegnere negli autolavaggi.

Intermittenza regolabile dei tergicristalli



Leva tergicristalli in posizione 

Ruotare la manopola di regolazione per regolare l'intervallo:

intervallo breve = manopola di regolazione verso l'alto

intervallo lungo = manopola di regolazione verso il basso

Funzionamento automatico con sensore pioggia

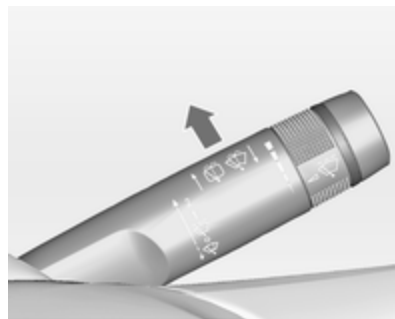

 = Funzionamento automatico con sensore pioggia

Il sensore pioggia rileva la quantità d'acqua sul parabrezza e regola automaticamente la frequenza di funzionamento del tergicristalli.

Se l'intervallo di passata del tergicristallo è superiore a 20 secondi, il braccio del tergicristallo si muove leggermente verso il basso, nella posizione di riposo.

Regolazione della sensibilità del sensore pioggia



Ruotare la manopola di regolazione per regolare la sensibilità del tergicristalli:

- sensibilità bassa = manopola di regolazione verso il basso
- sensibilità alta = manopola di regolazione verso l'alto



Mantenere il sensore libero da polvere, sporco e ghiaccio.

Sistemi lavacrystalli e lavafari

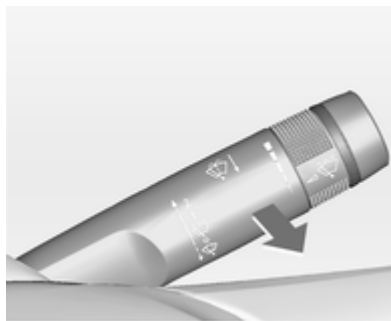

Tirare la leva. Il liquido di lavaggio viene spruzzato sul parabrezza e il tergicristalli effettua alcuni passaggi.

Se i fari sono accesi, il liquido di lavaggio viene spruzzato anche sui fari, a condizione che la leva venga azionata per un tempo sufficientemente lungo. Dopo, il sistema di lavaggio dei fari non è operativo per 5 cicli di lavaggio o fino a quando il motore o i fari sono stati spenti e riaccesi.

Tergilavalunotto

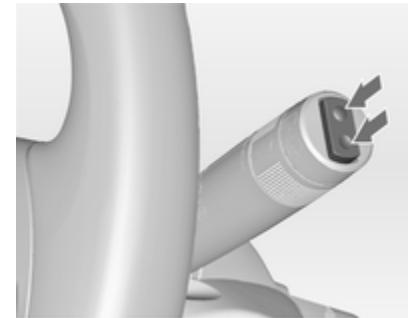

Premere l'interruttore basculante per attivare il tergilunotto:

posizione superiore	= funzionamento continuo
posizione inferiore	= funzionamento a intermittenza
posizione intermedia	= off

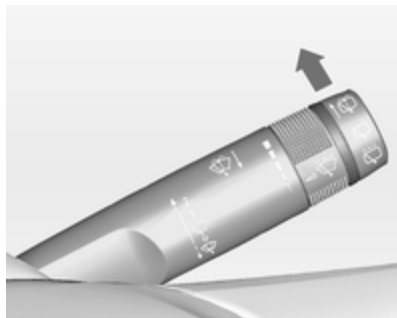

Spingere la leva. Il liquido di lavaggio viene spruzzato sul lunotto posteriore e il tergicristalli effettuano alcuni passaggi.

Non utilizzare se il lunotto è ghiacciato.

Spegnere negli autolavaggi.

Il tergilunotto si attiva automaticamente attivando il tergicristalli e inserendo la retromarcia.

L'attivazione/disattivazione di questa funzione può essere modificata nel menu **Impostazioni** del Visualizzatore Info.

Personalizzazione del veicolo ⇨ 97.

Il sistema lavalunotto si disattiva quando il livello del liquido risulta insufficiente.

Temperatura esterna



20153

Le diminuzioni di temperatura vengono indicate immediatamente, mentre gli aumenti di temperatura con un certo ritardo.



Se la temperatura esterna scende fino a 3 °C, il Driver Information Centre visualizza un messaggio di avvertimento con il Visualizzatore Deluxe o il Visualizzatore Deluxe Combi.

⚠ Avvertenza

Il manto stradale potrebbe essere già ghiacciato, anche se il display indica che la temperatura è di alcuni gradi superiore a 0 °C.

Orologio

Il Visualizzatore Info visualizza la data e l'ora.

Impostazione di data e ora

Premere il pulsante **CONFIG**. Viene visualizzato il menu **Impostazioni**.

Selezionare **Ora e data**.

09:20	Ora e data	17 °C
Imposta ora	09:20 AM	
Imposta data	10.04.2009	
Imposta formato ora		➤
Imposta formato data		➤
Visualizza ora	Accesso	
Sincronizzazione ora RDS	Accesso	

Impostazioni selezionabili:

- **Imposta ora:** modifica l'orario visualizzato nel display.
- **Imposta data:** modifica la data visualizzata nel display.
- **Imposta formato ora:** modifica la visualizzazione dell'orario fra le modalità **12 ore** e **24 ore**.
- **Imposta formato data:** modifica la visualizzazione della data fra le modalità **MM/GG/AAAA** e **GG.MM.AAAA**.
- **Visualizza ora:** attiva/disattiva la visualizzazione dell'orario nel display.
- **Sincronizzazione ora RDS:** il segnale RDS della maggior parte dei trasmettitori VHF imposta automaticamente l'orario. La sincronizzazione con il tempo RDS può richiedere alcuni minuti. Alcuni trasmettitori potrebbero inviare un segnale orario errato. In tal caso si consiglia di disattivare la sincronizzazione automatica dell'ora.

Personalizzazione del veicolo ⇨ 97.

Prese di corrente



Una presa di corrente da 12 V è posizionata nella consolle anteriore.



Un'altra presa di corrente da 12 V è posizionata nella consolle posteriore. Tirare il coperchio verso il basso.

Non superare il consumo massimo di 120 Watt.

Se l'accensione è disinserita, anche le prese di corrente sono disattivate. Le prese di corrente si disattivano anche in caso di bassa tensione della batteria.

Collegare solo accessori elettrici conformi ai requisiti di compatibilità elettromagnetica specificati nella norma DIN VDE 40 839.

Non collegare accessori che generano corrente, come caricabatterie o batterie.

Evitare l'uso di spine non idonee per non danneggiare la presa.

Sistema Start-stop ⇨ 129.

Accendisigari



L'accendisigari è ubicato nella consolle anteriore.

Premere il pulsante dell'accendisigari. L'accendisigari si spegne automaticamente non appena la resistenza diviene incandescente.

Estrarre l'accendisigari.

Posaceneri

Attenzione

Da utilizzare esclusivamente per la cenere e non per materiale infiammabile.

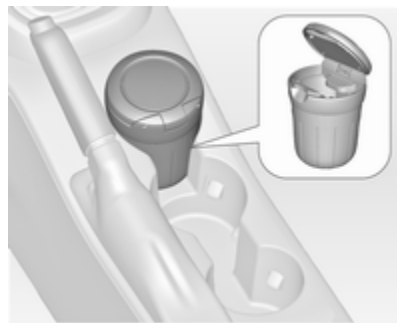

Il posaceneri estraibile può essere inserito nel portabibite.

Spie, strumenti e indicatori

Quadro strumenti

In alcuni modelli, inserendo l'accensione, gli indicatori degli strumenti effettuano un check di controllo, muovendosi brevemente fino all'arresto.

Tachimetro



Indica la velocità del veicolo.

Contachilometri



La riga inferiore indica la distanza registrata in km.

Contachilometri parziale

La riga superiore riporta la distanza registrata dall'ultimo azzeramento.

Per azzerare, tenere premuta la manopola di azzeramento per alcuni secondi con l'accensione inserita.

Contagiri



Indica la velocità di rotazione del motore.

Viaggiare quanto più possibile al regime più basso per ogni marcia.

Attenzione

Se l'ago è nella zona rossa di pericolo, è stato superato il massimo dei giri ammesso. Pericolo per il motore.

Indicatore del livello del carburante



Visualizza il livello del carburante nel serbatoio.

Se il livello nel serbatoio è basso, si accende la spia . Se la spia lampeggia, è necessario fare rifornimento immediatamente.

Non svuotare mai completamente il serbatoio.

Poiché nel serbatoio rimane sempre una certa quantità di carburante, la quantità necessaria per riempirlo è inferiore alla capacità del serbatoio specificata.

Indicatore della temperatura del liquido di raffreddamento del motore

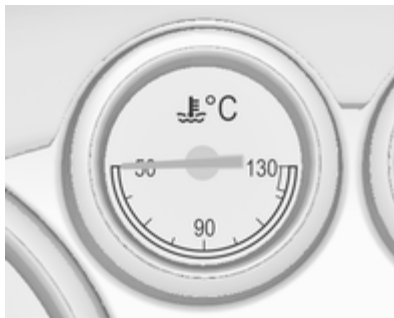

Indica la temperatura del liquido di raffreddamento.

sette
sinistro = temperatura di esercizio del motore non ancora raggiunta
sette
centrale = temperatura di esercizio normale
sette
destra = temperatura troppo alta

Attenzione

Se la temperatura del liquido di raffreddamento del motore è troppo alta, arrestare il veicolo e spegnere il motore. Pericolo per il motore. Controllare il livello del liquido di raffreddamento.

Display di manutenzione

Il sistema di monitoraggio dell'olio motore indica quando l'olio motore e il filtro dell'olio devono essere sostituiti. A seconda delle condizioni di guida, l'intervallo indicato per il cambio dell'olio motore e del filtro può variare notevolmente.

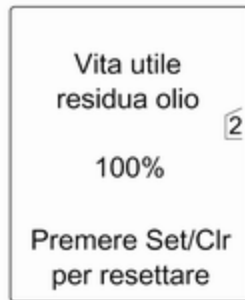

Sul Visualizzatore Deluxe o Deluxe Combi, la durata residua dell'olio viene visualizzata nel **Menu informazioni veicolo**.

Nel Visualizzatore Standard la durata residua dell'olio motore viene visualizzata dalla spia , quindi ad accensione inserita e motore spento.

Il menu e la funzione possono essere selezionati mediante i pulsanti sulla leva degli indicatori di direzione.

Per visualizzare la durata residua dell'olio motore:

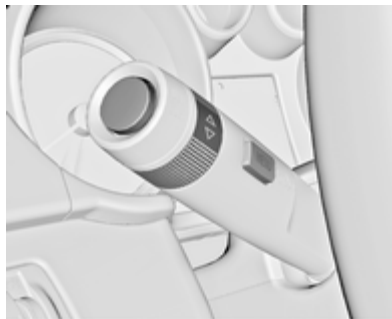

Premere il pulsante **MENU** per selezionare il **Menu informazioni veicolo**. Ruotare la manopola di regolazione per selezionare **Vita utile residua olio**.

Per consentire un funzionamento corretto, il sistema deve essere resettato ogni volta che si sostituisce l'olio motore. Rivolgersi ad un'officina.

Premere il pulsante **SET/CLR** per azzerare il sistema. Pertanto, l'accensione deve essere inserita e il motore spento.

Quando il sistema ha calcolato che la durata dell'olio motore è diminuita, nel Driver Information Centre viene vi-

sualizzato **Sostituire l'olio motore al più presto** o un codice di avvertimento. Far sostituire l'olio motore e il filtro da un'officina entro una settimana o entro 500 km di percorrenza (a seconda del termine che viene raggiunto per primo).

Driver Information Centre ⇨ 85.

Informazioni di manutenzione ⇨ 207.

Spie

Le spie descritte non sono presenti in tutti i veicoli. Le descrizioni si riferiscono a veicoli provvisti di strumentazione completa. La posizione delle spie può variare in base all'equipaggiamento. All'inserimento dell'accensione, gran parte delle spie si accendono brevemente per una prova di funzionalità.

I colori delle spie significano:

- rosso = pericolo, segnalazione importante
- giallo = avvertenza, informazioni, guasto
- verde = conferma di attivazione

blu = conferma di attivazione

bianco = conferma di attivazione

Spie nel quadro strumenti

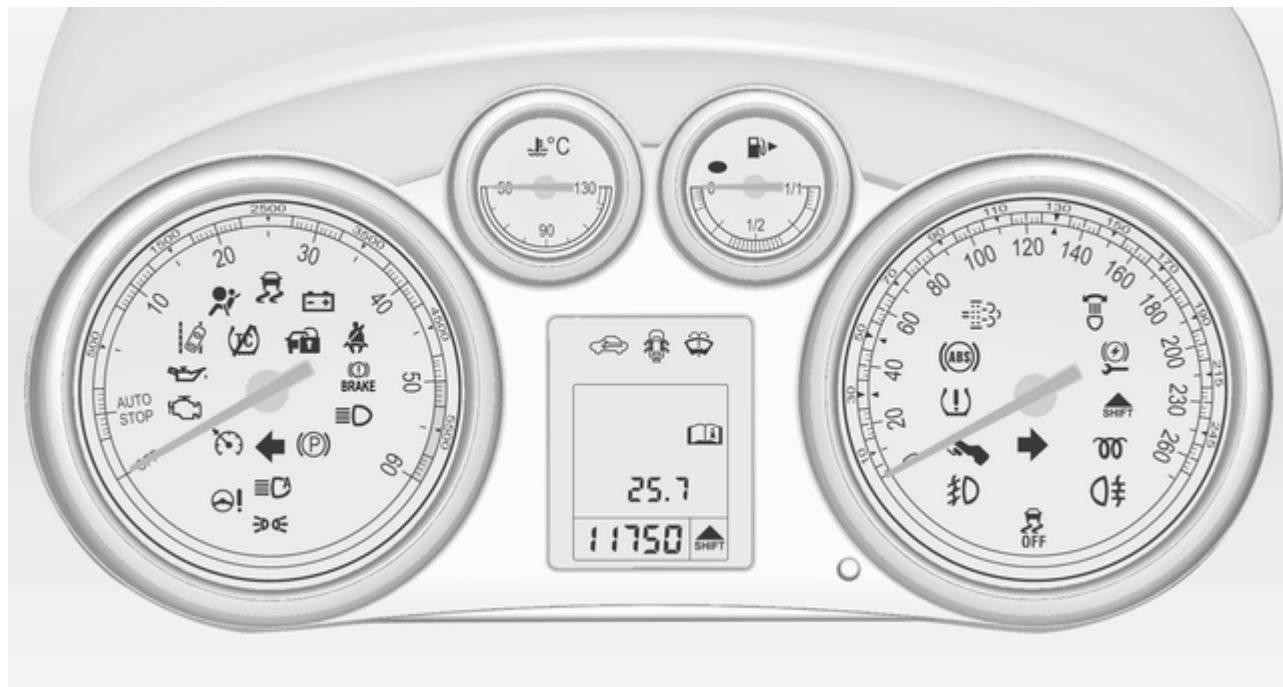

Spie nella consolle centrale



Indicatore di direzione

Il simbolo  si accende o lampeggia in verde.

Accensione breve

Le luci di parcheggio sono inserite.

Lampeggiante

Un indicatore di direzione o i segnalatori di emergenza sono attivati.

Lampeggio veloce: guasto ad uno degli indicatori di direzione o al rispettivo fusibile, guasto all'indicatore di direzione del rimorchio.

Sostituzione delle lampadine ⇨ 172, fusibili ⇨ 180.

Indicatori di direzione ⇨ 111.

Segnalazione di cintura di sicurezza non allacciata

Segnalazione di cintura di sicurezza anteriore non allacciata

Il simbolo  per il sedile del conducente si accende o lampeggia in rosso.

Il simbolo  per il sedile del passeggero anteriore si accende o lampeggia in rosso quando il sedile è occupato.

Acceso

Dopo l'inserimento dell'accensione, finché la cintura di sicurezza non viene allacciata.

Lampeggiante

Dopo aver avviato il motore per un massimo di 100 secondi finché la cintura di sicurezza non viene allacciata.

Airbag e pretensionatori delle cinture di sicurezza

Il simbolo  si accende in rosso.

All'inserimento dell'accensione, la spia si accende per circa 4 secondi. Se non si accende, non si spegne dopo 4 secondi o se si accende durante la guida, significa che c'è una disfunzione nel sistema degli airbag. Rivolgersi ad un'officina. Gli airbag e i pretensionatori delle cinture di sicurezza potrebbero non attivarsi in caso di incidente.

Se il simbolo  rimane acceso fisso, indica l'avvenuta attivazione dei pretensionatori delle cinture di sicurezza o degli airbag.

⚠ Avvertenza

Rivolgersi immediatamente ad un'officina per eliminare il guasto.

Pretensionatori delle cinture di sicurezza, sistema airbag ⇨ 41, ⇨ 44.

Disattivazione degli airbag

Il simbolo  si accende in giallo.

L'airbag del passeggero anteriore è attivato.

Il simbolo  si accende in giallo.

L'airbag del passeggero anteriore è disattivato ⇨ 46.

⚠ Pericolo

C'è il rischio di infortunio mortale per un bambino che sia seduto in un sistema di sicurezza per bambini sul sedile anteriore, quando viene attivato l'airbag.

C'è il rischio di infortunio mortale per un adulto che sia seduto sul sedile anteriore, quando l'airbag è disattivato.

Sistema di ricarica

Il simbolo  si accende in rosso.

Si accende all'inserimento dell'accensione e si spegne poco dopo l'avvio del motore.

Acceso con il motore in funzione

Arrestare il veicolo e spegnere il motore. La batteria non viene ricaricata e il raffreddamento del motore potrebbe interrompersi. Il servofreno potrebbe non funzionare. Rivolgersi ad un'officina.

Spia MIL

Il simbolo  si accende o lampeggia in giallo.

Si accende all'inserimento dell'accensione e si spegne poco dopo l'avvio del motore.

Acceso con il motore in funzione

Guasto nel sistema di controllo delle emissioni. Potrebbero essere stati superati i limiti di emissioni consentiti. Rivolgersi immediatamente ad un'officina.

Lampeggia con il motore in funzione

Guasto che potrebbe comportare il danneggiamento del convertitore catalitico. Accelerare con più moderazione finché la spia non smette di lampeggiare. Rivolgersi immediatamente ad un'officina.

Cercare subito assistenza

Il simbolo  si accende in giallo.

Viene visualizzato un messaggio o un codice di avvertimento addizionale.

Il veicolo necessita di manutenzione. Rivolgersi ad un'officina.

Messaggi del veicolo ⇨ 90.

Impianto freni e frizione

Livello del liquido dei freni e della frizione

Il simbolo  si accende in rosso.

Il livello del liquido dei freni e della frizione è troppo basso ⇨ 169.

Avvertenza

Arrestare il veicolo e non proseguire il viaggio. Rivolgersi ad un'officina.

Si accende dopo l'inserimento dell'accensione se viene azionato il freno di stazionamento manuale ⇨ 138.

Funzionamento del pedale

Il simbolo  si accende o lampeggia in giallo.

Il pedale della frizione deve essere azionato per avviare il motore. Sistema Start-stop ⇨ 129.

Acceso

Il pedale del freno deve essere premuto per rilasciare il freno di stazionamento elettrico ⇨ 138.

Lampeggiante

Il pedale della frizione deve essere premuto per avviare il motore ⇨ 128.

Freno di stazionamento elettrico

Il simbolo  si accende o lampeggia in rosso.

Acceso

Il freno di stazionamento elettrico è azionato ⇨ 138.

Lampeggiante

Il freno di stazionamento elettrico non è azionato completamente o è rilasciato. Effettuare l'accensione, premere il pedale del freno e cercare di resettare il sistema rilasciando e azionando di nuovo il freno di stazionamento elettrico. Se  continua a lampeggiare non utilizzare la vettura ma rivolgersi ad un'officina.

Guasto al freno di stazionamento elettrico

Il simbolo  si accende o lampeggia in giallo.

Acceso

Il freno di stazionamento elettrico funziona con prestazioni ridotte ⇨ 138.

Lampeggiante

Il freno di stazionamento elettrico è in modalità di assistenza. Arrestare il veicolo, inserire e rilasciare il freno di stazionamento elettrico per effettuare il reset.

Avvertenza

Rivolgersi immediatamente ad un'officina per eliminare il guasto.

Sistema di antibloccaggio (ABS)

Il simbolo  si accende in giallo.

Si accende per alcuni secondi dopo l'inserimento dell'accensione. Quando la spia si spegne, il sistema è pronto per il funzionamento.

Se la spia non si spegne dopo alcuni secondi o se si accende durante la marcia, è presente un guasto dell'ABS. L'impianto frenante rimane operativo, ma senza la regolazione ABS.

Sistema di antibloccaggio ⇨ 138.

Passaggio alla marcia superiore

 si illumina di verde o viene visualizzato come simbolo nel Driver Information Centre con il Visualizzatore Deluxe o il Visualizzatore Deluxe Combi.

Per risparmiare carburante, si consiglia di passare alla marcia superiore.

Servosterzo

Il simbolo  si accende in giallo.

Accensione per funzionalità ridotta del servosterzo

Il servosterzo ha funzionalità ridotta a causa del surriscaldamento del sistema. Quando il sistema si è raffreddato, la spia si spegne.

Sistema Start-stop ⇨ 129.

Accensione per servosterzo disabilitato

Disfunzione nell'impianto del servosterzo. Rivolgersi ad un'officina.

Avvisatore di cambio accidentale della corsia di marcia

Il simbolo  si accende in verde o si accende o lampeggia in giallo.

Accesso in verde

Il sistema è inserito e pronto ad entrare in funzione.

Accesso in giallo

Nessun rilevamento di segnaletica orizzontale di corsia.

Lampeggiante in giallo

Il sistema rileva un cambio accidentale di corsia.

Sistema di ausilio al parcheggio ad ultrasuoni

Il simbolo  si accende in giallo.

Guasto del sistema

oppure

guasto causato da sensori sporchi oppure coperti da neve o ghiaccio

oppure

interferenza da parte di altre sorgenti di ultrasuoni esterne. Una volta eliminata la fonte dell'interferenza, il sistema torna a funzionare normalmente.

Rivolgersi ad un'officina per eliminare la causa del guasto nel sistema.

Ausilio al parcheggio con sensori a ultrasuoni ⇨ 147.

Controllo elettronico della stabilità disinserito

Il simbolo  si accende in giallo.

Il sistema è disattivato.

Controllo elettronico della stabilità e Sistema di controllo della trazione

Il simbolo  si accende o lampeggia in giallo.



Accesso

Si è verificato un guasto nel sistema. È possibile continuare il viaggio, tuttavia, a seconda delle condizioni del manto stradale, la stabilità di guida potrebbe risultare compromessa.

Rivolgersi ad un'officina per eliminare la causa del guasto.

Lampeggiante

Il sistema è correttamente inserito. La potenza sviluppata dal motore potrebbe risultare ridotta e il veicolo potrebbe venire leggermente frenato in modo automatico.

Controllo elettronico della stabilità
 141, Sistema di controllo della trazione  140.

Sistema di controllo della trazione disinserito

Il simbolo  si accende in giallo.

Il sistema è disattivato.

Preriscaldamento

Il simbolo  si accende in giallo.

Il preriscaldamento è attivato. Si attiva solamente quando la temperatura esterna è bassa.

Filtro antiparticolato

Il simbolo  si accende o lampeggia in giallo.

Il filtro antiparticolato deve essere pulito.



Continuare a guidare fino a quando  si spegne. Proseguire il viaggio mantenendo, se possibile, il regime del motore al di sopra dei 2000 giri/min.

Accesso

Il filtro antiparticolato è pieno. Avviare il processo di pulizia prima possibile.

Lampeggiante

Il livello massimo di riempimento del filtro è stato raggiunto. Avviare immediatamente il processo di pulizia per evitare danni al motore.

Filtro antiparticolato  132, sistema Start-stop  129.

Sistema di monitoraggio pressione pneumatici

Il simbolo  si accende o lampeggia in giallo.

Accesso

Perdita di pressione dei pneumatici. Arrestare immediatamente il veicolo e controllare la pressione dei pneumatici.

Lampeggiante

Guasto del sistema oppure è montato un pneumatico privo di sensore di pressione (come ad esempio la ruota di scorta). La spia si accende in modalità fissa dopo 60 - 90 secondi. Rivolgersi ad un'officina.

Pressione dell'olio motore

Il simbolo  si accende in rosso.

Si accende all'inserimento dell'accensione e si spegne poco dopo l'avvio del motore.

Acceso con il motore in funzione

Attenzione

La lubrificazione del motore potrebbe interrompersi, provocando danni al motore e/o il bloccaggio delle ruote motrici.

1. Premere il pedale della frizione.
2. Mettere in folle, portando la leva selettiva in posizione **N**.

3. Togliersi dalla strada senza ostacolare il traffico.
4. Disinserire l'accensione.

Avvertenza

A motore spento è necessaria una forza considerevolmente maggiore per frenare e sterzare. Durante un Autostop, il servofreno rimane operativo.

Non rimuovere la chiave fino a quando il veicolo non si ferma, altrimenti il bloccasterzo potrebbe bloccarsi in maniera imprevista.

Controllare il livello dell'olio prima di rivolgersi ad un'officina ⇨ 166.

Livello carburante minimo

Il simbolo  si accende o lampeggia in giallo.

Acceso

Il livello del carburante nel serbatoio è insufficiente.

Lampeggiante

Carburante consumato. Effettuare immediatamente il rifornimento. Non svuotare mai completamente il serbatoio.

Convertitore catalitico ⇨ 133.

Spurgo del sistema di alimentazione diesel ⇨ 171.

Dispositivo elettronico di bloccaggio motore

Il simbolo  lampeggia in giallo.

Guasto dell'immobilizzatore. Non è possibile avviare il motore.

Potenza ridotta del motore

Il simbolo  si accende in giallo.

Il motore dispone di una potenza limitata. Rivolgersi ad un'officina.

Luci esterne

Il simbolo  si accende in verde.

Le luci esterne sono accese ⇨ 103.

Abbaglianti

Il simbolo  si accende in blu.

Si illumina quando gli abbaglianti sono accesi, durante il funzionamento dell'avvisatore ottico ⇨ 104, o quando gli abbaglianti sono accesi con dispositivo di assistenza degli abbaglianti o regolazione intelligente del fascio luminoso ⇨ 106.

Assistenza all'uso degli abbaglianti

Il simbolo  si accende in verde.

Il dispositivo di assistenza all'uso degli abbaglianti o la regolazione intelligente della portata luminosa ⇨ 104, ⇨ 106.

Fari autoadattativi

Il simbolo  si accende o lampeggia in giallo.

Acceso

Guasto del sistema.

Rivolgersi ad un'officina.

Lampeggiante

Il sistema è passato agli anabbaglianti simmetrici.

La spia  lampeggia per circa 4 secondi dopo aver inserito l'accensione, per segnalare che il sistema è stato attivato ⇨ 106.

Controllo automatico dei fari ⇨ 104.

Fendinebbia

Il simbolo  si accende in verde.

I fendinebbia sono accesi ⇨ 111.

Retronebbia

Il simbolo  si accende in giallo.

Il retronebbia è acceso ⇨ 112.

Livello basso del liquido lavacrystalli

Il simbolo  si accende in giallo.

Il livello del liquido lavacrystalli è basso.

Liquido lavacrystalli ⇨ 168.

Controllo automatico della velocità di crociera

 si accende in bianco o verde.

Acceso in bianco

Sistema inserito.

Acceso in verde

È memorizzata una determinata velocità.

Controllo automatico della velocità di crociera ⇨ 144.

Portiera aperta

Il simbolo  si accende in rosso.

Portiera o portellone posteriore aperta/o.

Visualizzatori informativi

Driver Information Center



Il Driver Information Centre (DIC) si trova nel quadro strumenti, fra il tachimetro e il contagiri. È disponibile come Visualizzatore Standard, Deluxe o Deluxe Combi.

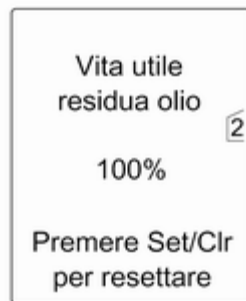



Nel Visualizzatore Deluxe è possibile selezionare i seguenti menu tramite il pulsante **Menu**:

- Menu informazioni veicolo
- Menu info parzializz. carburante



Nel Visualizzatore Deluxe Combi, è possibile selezionare i menu tramite il pulsante **Menu**, indicato dai simboli nella riga superiore del visualizzatore:

-  = Menu informazioni veicolo
-  = Menu info parzializz. carburante

Alcune delle funzioni visualizzate possono differire in base al fatto che il veicolo sia fermo o in movimento e alcune funzioni sono attive solo a veicolo in movimento.

Personalizzazione del veicolo
 ⇨ 97. Impostazioni memorizzate
 ⇨ 22.

Selezione di menu e funzioni

I menu e le funzioni possono essere selezionati mediante i pulsanti sulla leva degli indicatori di direzione.



Premere il pulsante **MENU** per passare da un menu all'altro o per passare da un sottomenu al livello del menu immediatamente superiore.



Ruotare la manopola di regolazione per selezionare un'opzione di menu o per impostare un valore numerico.



Premere il pulsante **SET/CLR** per selezionare una funzione o per confermare un messaggio.

Menu informazioni veicolo

Premere il pulsante **MENU** per selezionare **Menu informazioni veicolo**, oppure selezionare  sul Visualizzatore Deluxe Combi.

Ruotare la manopola di regolazione per selezionare uno dei sottomenu. Premere il pulsante **SET/CLR** per confermare.



Seguire le istruzioni fornite nei sottomenu.

Possibili sottomenu per le funzioni seguenti:

- **Unità:** le unità di misura visualizzate possono essere modificate
- **Pressione pneumatici:** controlla la pressione di tutti i quattro pneumatici durante la guida ⇨ 154
- **Olio restante:** indica quando cambiare l'olio motore e il filtro ⇨ 74
- **Segnalazione velocità elevata:** se la velocità preimpostata viene superata, si attiva un segnale acustico
- **Dispositivo di assistenza segnaletica stradale:** visualizza i segnali stradali rilevati nel tratto stradale corrente ⇨ 149
- **Indicazione distanza anteriore:** visualizza la distanza da un veicolo in movimento che precede ⇨ 147.

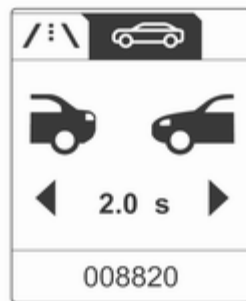

Selezione e indicazione possono essere diverse fra il Visualizzatore Standard, quello Deluxe e quello Deluxe Combi.

Menu info parzializz. carburante

Premere il pulsante **MENU** per selezionare **Menu info parzializz. carburante**, oppure selezionare /:\ sul Visualizzatore Deluxe Combi.

Ruotare la manopola di regolazione per selezionare uno dei sottomenu. Premere il pulsante **SET/CLR** per confermare.



- Contachilometri parziale 1
 - Contachilometri parziale 2
 - Indicazione digitale della velocità
- Contachilometri parziale 2 e velocità digitale sono disponibili solo nei veicoli dotati di Visualizzatore Deluxe o Deluxe Combi.

Nei veicoli con computer di bordo sono disponibili più sottomenu.

Menu info parzializz./carburante, computer di bordo ⇨ 95.

Visualizzatore Grafico Info, Visualizzatore a Colori Info

A seconda della configurazione, il veicolo ha un Visualizzatore Info Grafico o a Colori. Il Visualizzatore Info si trova nel quadro strumenti, sopra il Sistema Infotainment.

Visualizzatore grafico info

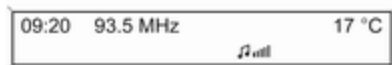

A seconda del Sistema Infotainment, il Visualizzatore Info Grafico è disponibile in due versioni.



20153

Il Visualizzatore Info Grafico indica:

- orario ↻ 71
- temperatura esterna ↻ 70
- data ↻ 71
- sistema Infotainment, vedi descrizione nel manuale del sistema Infotainment
- impostazioni per la personalizzazione del veicolo ↻ 97

Visualizzatore a Colori Info



Il Visualizzatore Info a Colori indica, a colori:

- orario ↻ 71
- temperatura esterna ↻ 70
- data ↻ 71
- sistema Infotainment, vedi descrizione nel manuale del sistema Infotainment
- navigatore, vedi descrizione nel manuale del sistema Infotainment
- impostazioni del sistema

- messaggi del veicolo ⇨ 90
- impostazioni per la personalizzazione del veicolo ⇨ 97

Il tipo di informazioni visualizzate e le modalità di visualizzazione dipendono dall'equipaggiamento del veicolo e dalle impostazioni effettuate.

Selezione di menu e impostazioni

Alle funzioni e alle impostazioni si accede dal visualizzatore.



Le selezioni possono essere effettuate mediante:

- i menu
- i pulsanti funzione e la manopola multifunzione del sistema Infotainment

Selezione con il Sistema Infotainment



Selezionare una funzione tramite i pulsanti del Sistema Infotainment. Il menu della funzione selezionata viene visualizzato.

La manopola multifunzione viene utilizzata per selezionare una voce e per confermarla.

Manopola multifunzione

La manopola multifunzione è il dispositivo centrale di comando per i menu:

Ruotare

- Per evidenziare un'opzione del menu
- Per impostare un valore numerico o visualizzare un'opzione del menu

Premere (l'anello esterno)

- Per selezionare o attivare l'opzione evidenziata
- Per confermare un valore impostato
- Per passare da on a off e viceversa in una funzione di sistema

Pulsante **BACK**

Premere il pulsante per:

- uscire da un menu senza cambiare impostazioni
- tornare da un sottomenu a un livello più alto del menu
- cancellare l'ultimo carattere in una sequenza di caratteri

Premere e tenere premuto il pulsante per alcuni secondi per cancellare l'intera sequenza di caratteri impostata. Personalizzazione del veicolo ↪ 97. Impostazioni memorizzate ↪ 22.

Messaggi del veicolo

I messaggi sono indicati principalmente nel Driver Information Centre (DIC), in alcuni casi in concomitanza con un'avvertenza o un segnale acustico.

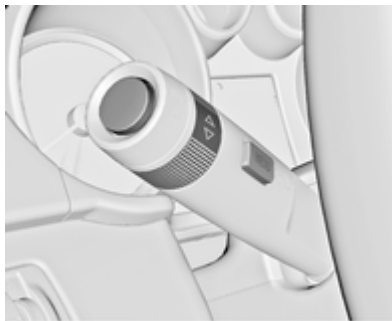

Premere il pulsante **SET/CLR**, il pulsante **MENU** o ruotare la manopola di regolazione per confermare un messaggio.

Messaggi del veicolo nel Visualizzatore Standard

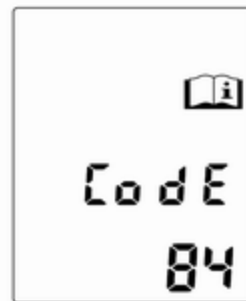

I messaggi del veicolo sono visualizzati come codici numerici.

N. Messaggio del veicolo

- 2 Non è stato rilevato alcun telecomando, premere il pedale della frizione per riavviare
- 3 Basso livello del refrigerante del motore
- 4 Aria condizionata disinserita
- 5 Volante bloccato

N. Messaggio del veicolo

- 6 Premere il pedale del freno per rilasciare il freno di stazionamento elettrico
- 7 Ruotare il volante e disinserire/ inserire l'accensione
- 9 Ruotare il volante, avviare nuovamente il motore
- 12 Veicolo sovraccaricato
- 13 Compressore surriscaldato
- 15 Guasto della terza luce di stop
- 16 Guasto della luce dei freni
- 17 Malfunzionamento della regolazione della profondità dei fari
- 18 Guasto all'anabbagliante sinistro
- 19 Guasto ai retronebbia
- 20 Guasto all'anabbagliante destro

N. Messaggio del veicolo

- 21 Guasto alla luce di posizione sinistra
- 22 Guasto alla luce di posizione destra
- 23 Guasto alle luci di retromarcia
- 24 Guasto alle luci della targa
- 25 Guasto all'indicatore di direzione anteriore sinistro
- 26 Guasto all'indicatore di direzione posteriore sinistro
- 27 Guasto all'indicatore di direzione anteriore destro
- 28 Guasto all'indicatore di direzione posteriore destro
- 29 Controllare la luce del freno del rimorchio
- 30 Controllare la luce di retromarcia del rimorchio
- 31 Controllare l'indicatore di direzione sinistro del rimorchio

N. Messaggio del veicolo

- 32 Controllare l'indicatore di direzione destro del rimorchio
- 33 Controllare il retronebbia del rimorchio
- 34 Controllare la luce posteriore del rimorchio
- 35 Sostituire la batteria del telecomando
- 48 Pulire il sistema di avvertimento zona cieca laterale
- 49 Avvisatore di cambio accidentale della corsia di marcia non disponibile
- 50 Sistema di protezione pedoni attivato, effettuare il reset del cofano
- 53 Serrare il tappo del carburante
- 54 Acqua nel filtro diesel
- 55 Il filtro antiparticolato è pieno
↗ 132

N. Messaggio del veicolo

- 56 Sbilanciamento della pressione dei pneumatici anteriori
- 57 Sbilanciamento della pressione dei pneumatici posteriori
- 58 Rilevati pneumatici senza sensore TPMS (sistema di monitoraggio pressione pneumatici)
- 59 Aprire e chiudere il finestrino del conducente
- 60 Aprire e chiudere il finestrino del passeggero anteriore
- 61 Aprire e chiudere il finestrino posteriore sinistro
- 62 Aprire e chiudere il finestrino posteriore destro
- 65 Tentativo di furto
- 66 Effettuare la manutenzione dell'impianto di allarme antifurto
- 67 Effettuare la manutenzione del bloccasterzo

N. Messaggio del veicolo

- 68 Effettuare la manutenzione del servosterzo
- 69 Effettuare la manutenzione delle sospensioni
- 70 Effettuare la manutenzione del sistema di comando livello
- 71 Effettuare la manutenzione dell'asse posteriore
- 74 Effettuare la manutenzione dei fari autoadattativi
- 75 Effettuare la manutenzione del climatizzatore
- 76 Effettuare la manutenzione del sistema di avvertimento zona cieca laterale
- 77 Effettuare la manutenzione dell'avvisatore di cambio accidentale della corsia di marcia

N. Messaggio del veicolo

- 78 Effettuare la manutenzione del sistema di protezione dei pedoni
- 79 Rabboccare l'olio motore
- 81 Effettuare la manutenzione del cambio
- 82 Cambiare l'olio motore al più presto
- 83 Effettuare la manutenzione del controllo automatico adattativo della velocità di crociera
- 84 Potenza del motore ridotta
- 94 Inserire la posizione di parcheggio prima di uscire
- 95 Effettuare la manutenzione degli airbag
- 128 Cofano aperto
- 134 Guasto dell'assistente al parcheggio, pulire il paraurti

N. Messaggio del veicolo

- 136 Intervento tecnico sul sistema di ausilio al parcheggio
- 145 Controllare il livello del liquido di lavaggio
- 174 Batteria scarica
- 258 Assistente al parcheggio disattivato

Messaggi del veicolo sul Visualizzatore Deluxe o Deluxe Combi



I messaggi del veicolo sono visualizzati come testo. Seguire le istruzioni dei messaggi.

Il sistema visualizza dei messaggi relativi a quanto segue:

- livello dei liquidi,
- impianto di allarme antifurto,
- freni,
- sistemi di azionamento,
- sistemi di controllo dell'assetto,
- controllo automatico della velocità di crociera,
- sistemi di rilevamento oggetti,
- illuminazione, sostituzione delle lampadine,
- impianto tergilavacrystalli,
- portiere, finestrini,
- telecomando,
- cinture di sicurezza,
- sistemi airbag,
- motore e cambio,
- pressione dei pneumatici,
- filtro antiparticolato,
- batteria.

Messaggi del veicolo nel Visualizzatore Info a Colori

Alcuni messaggi importanti appaiono anche nel Visualizzatore Info a Colori. Premere la manopola multifunzione per confermare il messaggio. Alcuni messaggi appaiono solo per pochi secondi.

Segnali acustici

All'avvio del motore o durante la guida

Viene emesso solo un segnale acustico di avvertimento alla volta.

Il segnale acustico che segnala che le cinture di sicurezza non sono allacciate ha la priorità su qualsiasi altro segnale acustico.

- Se la cintura di sicurezza non è allacciata.
- Se alla partenza del veicolo vi è una portiera o il portellone posteriore aperto.

- Se viene superata una certa velocità con il freno di stazionamento azionato.
- Se si supera una velocità programmata o un limite di velocità.
- Se viene visualizzato un messaggio o un codice di avvertimento nel Driver Information Centre.
- Se il sistema di ausilio al parcheggio rileva un oggetto.
- Se si effettua un cambio di corsia non intenzionale.
- Se è inserita la retromarcia e se è stato estratto il sistema di traspunto posteriore.
- Se il filtro antiparticolato diesel ha raggiunto il massimo livello di riempimento.

Quando il veicolo è parcheggiato e/o all'apertura della portiera del conducente

- Quando la chiave è nell'interruttore di accensione.
- Se le luci esterne sono accese.

Durante un Autostop

- Se viene aperta la portiera del conducente.

Tensione della batteria

Quando la tensione della batteria è troppo bassa, nel Driver Information Center viene visualizzato un messaggio oppure il codice di avvertimento 174.

1. Spegnerne immediatamente le utenze elettriche non strettamente necessarie per una guida sicura, ad es. riscaldamento dei sedili, lunotto termico o altre utenze che consumano molta elettricità.
2. Ricaricare la batteria guidando l'auto per un periodo di tempo prolungato oppure con un caricabatterie.

Il messaggio o codice di avvertimento scompare dopo che il motore è stato avviato per due volte consecutive senza caduta di tensione.

Se la batteria non può essere ricaricata, rivolgersi ad un'officina per eliminare la causa del guasto.

Computer di bordo

I menu e le funzioni possono essere selezionati mediante i pulsanti sulla leva degli indicatori di direzione.



Premere il pulsante **MENU** per selezionare **Menu info parzializz. carburante**, oppure selezionare /:\ sul Visualizzatore Deluxe Combi.



Menu info parzializz. carburante sul Visualizzatore Deluxe

Ruotare la manopola di regolazione per selezionare uno dei sottomenu:



- Contachilometri parziale 1
- Contachilometri parziale 2
- Autonomia
- Consumo medio
- Consumo istantaneo
- Velocità media
- Indicazione digitale della velocità

Menu info parzializz. carburante sul Visualizzatore Deluxe Combi

Ruotare la manopola di regolazione per selezionare i sottomenu:



- Contachilometri parziale 1
- Consumo medio

- Velocità media



- Contachilometri parziale 2
- Consumo medio
- Velocità media



- Indicazione digitale della velocità
- Autonomia
- Consumo istantaneo

Computer di bordo 1 e 2

Le informazioni dei due computer di bordo possono essere azzerate in ciascuna modalità separatamente, consentendo di visualizzare le diverse distanze percorse.

Per azzerare le informazioni, premere la manopola di azzeramento oppure premere per alcuni secondi il pulsante **SET/CLR**.



Contachilometri parziale

Il contachilometri parziale visualizza la distanza registrata da un determinato azzeramento. È possibile selezionare due contachilometri parziali che effettuano registrazioni separate.

Autonomia

L'autonomia viene calcolata in base al livello corrente di carburante nel serbatoio e al consumo corrente. Il display visualizza valori medi.

Dopo un certo tempo dal rifornimento, l'autonomia viene aggiornata automaticamente.

Quando il livello di carburante nel serbatoio è basso, se il veicolo è dotato di Visualizzatore Deluxe o Deluxe Combi compare un messaggio.

Quando è necessario rifornire immediatamente il serbatoio, nei veicoli dotati di Visualizzatore Standard, Deluxe o Deluxe Combi compare un codice o un messaggio di avvertimento.

Inoltre, la spia ● dell'indicatore del livello carburante si accende in modalità fissa o lampeggia ↻ 83.

Consumo medio

Visualizza il consumo medio di carburante. La misurazione può essere azzerata in qualsiasi momento e ricomincia da un valore predefinito.

Per azzerare la misurazione premere per alcuni secondi il pulsante **SET/CLR**.

Consumo istantaneo

Visualizza il consumo istantaneo di carburante.

Velocità media

Visualizza la velocità media. La misurazione può essere azzerata in qualsiasi momento.

Per azzerare la misurazione premere per alcuni secondi il pulsante **SET/CLR**.

Indicazione digitale della velocità

Indicazione digitale della velocità istantanea.

Personalizzazione del veicolo

Il comportamento del veicolo può essere personalizzato cambiando le impostazioni nel Visualizzatore Info.

Alcune delle impostazioni personalizzate per i vari conducenti possono essere memorizzate in ogni chiave del veicolo. Impostazioni memorizzate ⇨ 22.

A seconda dell'equipaggiamento del veicolo e delle leggi vigenti nei singoli Paesi, alcune delle funzioni di seguito descritte potrebbero non essere disponibili.

Alcune funzioni sono visualizzate o attivate solo quando il motore è in funzione.

Impostazioni personali nel Visualizzatore Info Grafico



Premere il pulsante **CONFIG**. Viene visualizzato il menu **Impostazioni**.

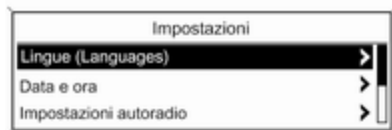

Le seguenti impostazioni possono essere selezionate girando e premendo la manopola multifunzione:

- **Impostazioni modalità sport**
- **Lingue (Languages)**
- **Data e ora**
- **Impostazioni autoradio**
- **Impostazioni telefono**
- **Impostazioni veicolo**

Nei rispettivi sottomenu è possibile modificare le seguenti impostazioni:

Impostazioni modalità sport

Il conducente può selezionare le funzioni da attivare nella modalità Sport ⇨ 142.

- **Sospensioni sportive:** l'ammortizzazione diventa più rigida.
- **Prestazioni sportive trasmissione:** la risposta del pedale dell'acceleratore e del cambio diventa più immediata.
- **Sterzo sportivo:** lo sterzo diventa più diretto.
- **Modifica colore retroill. strumentaz.:** modifica del colore dell'illuminazione strumenti.

Lingue (Languages)

Selezione della lingua preferita.

Data e ora

Vedere Orologio ⇨ 71.

Impostazioni autoradio

Vedi descrizione del sistema Infotainment nel relativo manuale

Impostazioni telefono

Vedi descrizione del sistema Infotainment nel relativo manuale

Impostazioni veicolo

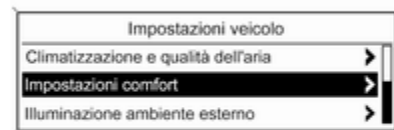

- **Climatizzazione e qualità dell'aria**

Velocità ventola automatica: modifica la regolazione della ventola. L'impostazione modificata sarà attiva dopo avere disattivato e riattivato l'accensione.

Modalità climatizzazione: attiva o disattiva il raffreddamento ogni volta che viene attivata l'accensione o viene utilizzata l'ultima impostazione selezionata.

Sbrinamento automatico: aziona la deumidificazione del parabrezza selezionando automaticamente le impostazioni necessarie e il climatizzatore in modalità automatica.

Attiv. lunotto termico autom.: attiva automaticamente il lunotto termico.

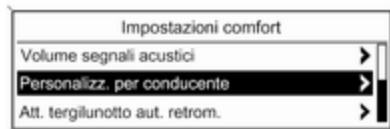

20340

■ Impostazioni comfort

Volume segnali acustici: regola il volume dei segnali acustici di avvertimento.

Personalizz. per conducente: attiva o disattiva la funzione di personalizzazione.

Att. tergilunotto aut. retrom.: attiva o disattiva automaticamente l'accensione del tergilunotto quando la retromarcia è inserita.

■ Park assist / rilevamento collisioni

Park assist: attiva o disattiva i sensori del sistema di ausilio al parcheggio ad ultrasuoni.

■ Illuminazione ambiente esterno

Durata dopo uscita da veic.: attiva o disattiva e modifica la durata delle luci in uscita.

Illuminaz. esterna c. sblocco: attiva o disattiva l'illuminazione di cortesia.

■ Chiusura centralizzata

Sbloccaggio autom. porte: attiva o disattiva la funzione di sbloccaggio automatico delle portiere dopo aver disinserito l'accensione.

Bloccaggio automatico porte: attiva o disattiva la funzione di bloccaggio automatico delle portiere dopo essere partiti.

Escl. blocco c. porta aperta: attiva o disattiva la funzione di bloccaggio

automatico delle portiere con una portiera aperta.

Bloccaggio ritardato portiere: attiva o disattiva la funzione di bloccaggio ritardato delle portiere.

■ Blocco, sblocco e avviam. a dist.

Conferma a distanza sblocco: attiva o disattiva i segnalatori di emergenza durante lo sbloccaggio.

Sbloccaggio a distanza porte: modifica la configurazione per sbloccare solo la portiera del conducente o l'intero veicolo durante lo sbloccaggio.

Ribloccaggio autom. porte: attiva o disattiva la funzione di ribloccaggio automatico dopo lo sbloccaggio senza apertura del veicolo.

■ Ripristina impost. di fabbrica

Ripristina impost. di fabbrica: resetta tutte le impostazioni riportandole alle impostazioni di fabbrica.

Impostazioni personali nel Visualizzatore Info a Colori



Premere il pulsante **CONFIG**. Viene visualizzato il menu **Impostazioni**.



Le seguenti impostazioni possono essere selezionate girando e premendo la manopola multifunzione:

- **Impostazioni modo sport**
- **Lingue**
- **Ora e data**
- **Impostazioni radio**
- **Impostazioni telefono**
- **Impostazioni navigazione**
- **Impostazioni veicolo**
- **Impostazioni display**

Nei rispettivi sottomenu è possibile modificare le seguenti impostazioni:

Impostazioni modo sport

Il conducente può selezionare le funzioni da attivare nella modalità Sport ⇨ 142.

- **Telaio sportivo:** l'ammortizzazione diventa più rigida.
- **Prestazione sportiva motore:** la risposta del pedale dell'acceleratore e del cambio diventa più immediata.
- **Sterzo sportivo:** lo sterzo diventa più diretto.
- **Cambia colore luci strumentazione:** modifica del colore dell'illuminazione strumenti.

Lingue

Selezione della lingua preferita.

Ora e data

Vedere Orologio ⇨ 71.

Impostazioni radio

Vedi descrizione del sistema Infotainment nel relativo manuale

Impostazioni telefono

Vedi descrizione del sistema Infotainment nel relativo manuale

Impostazioni navigazione

Vedi descrizione del sistema Infotainment nel relativo manuale

Impostazioni veicolo

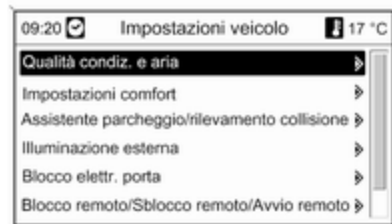

■ Qualità condiz. e aria

Programmi ventilaz.: modifica la regolazione della ventola. L'impostazione modificata sarà attiva dopo avere disattivato e riattivato l'accensione.

Condizionatore: attiva o disattiva il raffreddamento quando si attiva l'accensione o si utilizza l'ultima impostazione selezionata.

Deumidificazione automatica: aziona la deumidificazione del parabrezza selezionando automaticamente le impostazioni necessarie e il climatizzatore in modalità automatica.

Riscaldam. autom. lunotto: attiva automaticamente il lunotto termico.

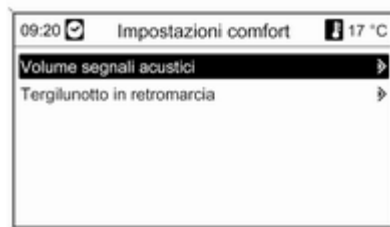

■ Impostazioni comfort

Volume segnali acustici: regola il volume dei segnali acustici di avvertimento.

Tergilunotto in retromarcia: attiva o disattiva automaticamente l'accensione del tergilunotto quando la retromarcia è inserita.

■ Assistente parcheggio/rilevamento collisione

Assistente parcheggio: attiva/disattiva i sensori di parcheggio agli ultrasuoni.

■ Illuminazione esterna

Durata dopo uscita: attiva o disattiva e modifica la durata delle luci in uscita.

Luci con sblocco: attiva o disattiva l'illuminazione di cortesia.

■ Blocco elettr. porta

Sblocco porta automatico: attiva o disattiva la funzione di sbloccaggio automatico delle portiere dopo aver disinserito l'accensione.

Blocco porta automatico: attiva o disattiva la funzione di bloccaggio automatico delle portiere dopo essere partiti.

Niente blocco porta se aperta: attiva o disattiva la funzione di bloccaggio automatico delle portiere con una portiera aperta.

■ **Blocco remoto/Sblocco remoto/Avvio remoto**

Feedback sblocco remoto: attiva o disattiva i segnalatori di emergenza durante lo sbloccaggio.

Sblocco porta remoto: modifica la configurazione per sbloccare solo la portiera del conducente o l'intero veicolo durante lo sbloccaggio.

Nuovo blocco automatico delle porte: attiva o disattiva la funzione di ribloccaggio automatico dopo lo sbloccaggio senza apertura del veicolo.

■ **Ripristina impostazioni default**

Ripristina impostazioni default: azzerata tutte le impostazioni riportandole alle impostazioni di fabbrica.

Impostazioni display

Impostazioni display selezionabili:

- **Modo diurno:** ottimizzazione per la luce diurna.
- **Modo notturno:** ottimizzazione per l'oscurità.
- **Automatico:** il display cambia modalità quando le luci del veicolo vengono accese/spente.

Illuminazione

Luci esterne 103
 Luci interne 113
 Caratteristiche
 dell'illuminazione 114

Luci esterne

Interruttore dei fari

Ruotare l'interruttore dei fari:



- O** = Luci spente
- ☞☞** = Luci di posizione
- ☞D** = Fari

Spia ☞☞ ⇨ 83.

Interruttore dei fari con controllo automatico dei fari





Ruotare l'interruttore dei fari:

- AUTO** = Controllo automatico dei fari: I fari si accendono e si spengono automaticamente a seconda delle condizioni di luminosità esterne.
- ☞** = Attivazione o disattivazione del controllo automatico dei fari. L'interruttore torna in posizione **AUTO**.
- ☞☞** = Luci di posizione
- ☞D** = Fari

Il Driver Information Centre con Visualizzatore Deluxe o Deluxe Combi visualizza lo stato attuale del controllo automatico dei fari.

Quando l'accensione viene inserita, il controllo automatico dei fari è attivo.

Quando i fari sono accesi,  si accende. Spia  83.

Luci posteriori

Le luci posteriori sono accese assieme ai fari e alle luci di posizione.

Controllo automatico dei fari



Quando la funzione di comando automatico dei fari è attivata e il motore è in funzione, il sistema passa dalle luci diurne all'accensione dei fari automaticamente, a seconda delle condizioni della luminosità e delle informazioni fornite dal sistema del sensore pioggia.

Luci diurne

Le luci diurne aumentano la visibilità del veicolo durante il giorno.

Attivazione automatica dei fari

In condizioni di scarsa luminosità, i fari si attivano.

Inoltre, i fari si accendono se i tergicristalli sono attivati per diverse passate.

Rilevamento tunnel

Quando si entra in una galleria si accendono immediatamente i fari.

Fari autoadattativi  106.

Abbaglianti

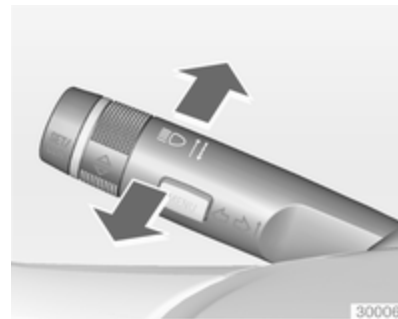

Per passare dagli anabbaglianti agli abbaglianti, spingere la leva.

Per passare agli anabbaglianti, premere nuovamente la leva o tirarla.

Assistente all'uso degli abbaglianti

Questa funzione attiva gli abbaglianti come luci di marcia principali di notte e quando il veicolo viaggia ad una velocità superiore a 40 km/h.

Effettua la commutazione agli anabaglianti se:

- la videocamera del parabrezza rileva i fari di un veicolo proveniente dalla direzione contraria o di fronte
- la velocità del veicolo è inferiore a 20 km/h
- c'è la nebbia o nevica
- si guida in zone urbane

Se non vengono rilevate limitazioni, il sistema commuta nuovamente sugli abbaglianti.

Attivazione

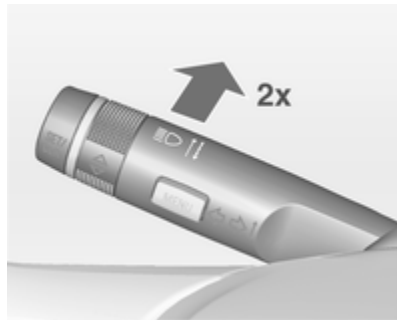

L'assistente all'uso degli abbaglianti viene attivato spingendo due volte la leva degli indicatori di direzione a una velocità superiore a 40 km/h.

La spia verde $\equiv \text{D}$ si accende in modalità fissa quando la funzione di assistenza all'uso degli abbaglianti è attivata, mentre la spia blu $\equiv \text{D}$ si accende quando gli abbaglianti sono accesi.

Spia $\equiv \text{D}$ \rightarrow 84.

Disattivazione

Spingere la leva degli indicatori di direzione una volta. Inoltre, la funzione viene disattivata quando vengono accesi i fendinebbia.

Se l'avvisatore ottico viene usato quando sono accesi i fari abbaglianti, la funzione di assistenza all'uso degli abbaglianti viene disattivata.

Se l'avvisatore ottico viene usato quando sono spenti i fari abbaglianti, la funzione di assistenza all'uso degli abbaglianti viene attivata.

Al successivo inserimento dell'accensione l'ultima impostazione dell'assistenza all'uso degli abbaglianti sarà ancora attiva.

Avvisatore ottico

Per usare gli abbaglianti come avvisatore ottico, tirare la leva.

Regolazione della profondità delle luci

Regolazione manuale della profondità delle luci



Per regolare la profondità delle luci in base al carico del veicolo e non abbagliare i conducenti dei veicoli in avvicinamento: ruotare la manopola  nella posizione desiderata.

- 0 = Sedili anteriori occupati
- 1 = Tutti i sedili occupati
- 2 = Tutti i sedili occupati e vano di carico impegnato
- 3 = Sedile del conducente occupato e vano di carico impegnato

Regolazione automatica dinamica della profondità dei fari  106.

Uso dei fari all'estero

Il fascio di luce asimmetrico dei fari aumenta la visibilità illuminando un tratto di strada più ampio sul lato passeggero.

Se il veicolo viene utilizzato in Paesi con guida sul lato opposto, regolare i fari per evitare l'abbagliamento.

Veicoli con fari alogeni

I fari non devono essere regolati.

Veicoli con fari allo xeno

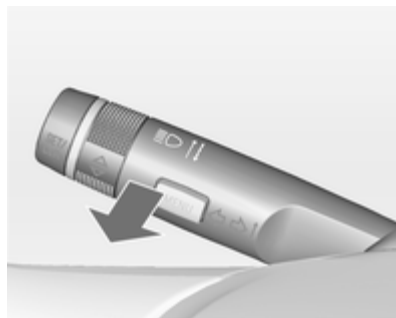

1. Chiave nell'interruttore di accensione.
2. Tirare la leva degli indicatori di direzione e mantenerla tirata (avvisatore ottico).
3. Inserire l'accensione.
4. Dopo circa 5 secondi la spia  inizia a lampeggiare e si ode un segnale acustico.

Spia   84.

Il simbolo  lampeggia per circa 4 secondi, a titolo di promemoria, ogni volta che l'accensione viene inserita.

Per la disattivazione, procedere in modo analogo a come descritto sopra. La spia  non lampeggerà se la funzione è disattivata.

Fari autoadattativi

Le seguenti funzioni dei fari autoadattativi sono disponibili solo per i fari bi-xeno. La profondità, la distribuzione e l'intensità della luce sono attivate in modo variabile a seconda delle condizioni di luminosità, delle condizioni meteorologiche e del tipo di strada.

Se l'interruttore dei fari è su **AUTO**, tutte le funzioni di illuminazione sono disponibili.

Le seguenti funzioni sono disponibili anche con l'interruttore dei fari in posizione  **D**:

- Luci di svolta dinamiche
- Luce di svolta
- Funzione di retromarcia
- Regolazione automatica dinamica della profondità dei fari

Illuminazione nelle strade a traffico limitato

Si attiva automaticamente a basse velocità fino a circa 30 km/h. Il fascio di luce viene ruotato di un angolo di 8° verso il lato della strada.

Illuminazione in città

Si attiva automaticamente a una velocità compresa fra 40 e 55 miglia/ora e quando le luci della strada vengono rilevate dal sensore luci. La profondità dei fari viene ridotta distribuendo maggiormente il fascio di luce.

Illuminazione sulle strade di campagna

Si attiva automaticamente a una velocità compresa tra circa 55 e 115 km/h. Il fascio di luce e la luminosità sul lato sinistro e su quello destro differiscono.

Illuminazione in autostrada

Si attiva automaticamente a una velocità superiore a circa 115 miglia/ora e con movimenti di sterzata minimi. Si attiva dopo un determinato ritardo o direttamente in caso di energica accelerazione del veicolo. Il fascio di luce è più lungo e più luminoso.

Illuminazione in condizioni meteorologiche avverse

Si attiva automaticamente fino ad una velocità di circa 70 km/h, se il sensore pioggia rileva della condensa o il tergicristallo funziona in modo continuo. La profondità, la distribuzione e l'intensità delle luci sono regolate in modo variabile in funzione della visibilità.

Luci di svolta dinamiche



Il fascio di luce ruota a seconda dell'angolo di sterzata del volante e della velocità, migliorando la luminosità in curva.

Spia   84.

Luce di svolta



Nelle curve strette o durante le svolte, a seconda dell'angolo di sterzata o del segnale dell'indicatore di direzione, viene attivato un riflettore supplementare destro o sinistro che illumina la strada ad angolo retto rispetto al senso di marcia. Si attiva fino ad una velocità massima di 40 km/h.

Spia   84.

Funzione di retromarcia

Se i fari sono accesi e viene innestata la retromarcia, entrambi i proiettori laterali addizionali si accendono. Questi restano accesi per 20 secondi dopo aver disinserito la retromarcia o quando si viaggia ad una velocità superiore a 17 km/h in marcia avanti.

Assistenza all'uso degli abbaglianti

Questa funzione attiva gli abbaglianti come luci di marcia principali di notte e quando il veicolo viaggia ad una velocità superiore a 40 km/h.

Effettua la commutazione agli anabbaglianti se:

- la videocamera del parabrezza rileva i fari di un veicolo proveniente dalla direzione contraria o di fronte
- la velocità del veicolo è inferiore a 20 km/h
- c'è la nebbia o nevica
- si guida in zone urbane

Se non vengono rilevate limitazioni, il sistema commuta nuovamente sugli abbaglianti.

Attivazione

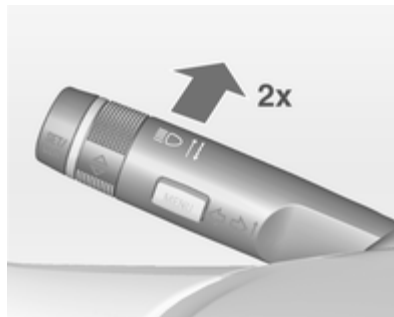

L'assistente all'uso degli abbaglianti viene attivato spingendo due volte la leva degli indicatori di direzione a una velocità superiore a 40 km/h.

La spia verde $\equiv \text{D}$ si accende in modalità fissa quando la funzione di assistenza all'uso degli abbaglianti è attivata, mentre la spia blu $\equiv \text{D}$ si accende quando gli abbaglianti sono accesi.

Spia $\equiv \text{D}$ \rightarrow 84.

Disattivazione

Spingere la leva degli indicatori di direzione una volta. Inoltre, la funzione viene disattivata quando vengono accesi i fendinebbia.

Se l'avvisatore ottico viene usato quando sono accesi i fari abbaglianti, la funzione di assistenza all'uso degli abbaglianti viene disattivata.

Se l'avvisatore ottico viene usato quando sono spenti i fari abbaglianti, la funzione di assistenza all'uso degli abbaglianti viene attivata.

Al successivo inserimento dell'accensione l'ultima impostazione dell'assistenza all'uso degli abbaglianti sarà ancora attiva.

Regolazione intelligente della portata luminosa con attivazione automatica degli abbaglianti

La regolazione intelligente della portata luminosa utilizza le proprietà dei fari bi-xeno per potenziare la portata luminosa degli anabbaglianti fino

a 400 metri, attivando inoltre gli abbaglianti automatici senza abbagliare o disturbare i veicoli che precedono o provenienti in senso contrario.

Gli abbaglianti si disattiveranno e il fascio luminoso degli anabbaglianti si ridurrà per non abbagliare quando vengano rilevate le seguenti restrizioni dalla videocamera anteriore nel parabrezza:

- venga individuato un veicolo che precede,
- venga individuato un veicolo in arrivo,
- si entri in zone urbane,
- c'è la nebbia o nevica.

Se non vengono rilevate limitazioni, il sistema commuta nuovamente sugli abbaglianti.

Quando il sistema è attivo, la videocamera anteriore controlla sempre la zona davanti al veicolo e regola costantemente una propagazione ottimale della luce per la massima visione del conducente in quasi tutte le condizioni.

Quindi la regolazione intelligente della portata luminosa con attivazione automatica degli abbaglianti riduce la differenza tra gli abbaglianti e gli anabbaglianti convenzionali senza modificare drasticamente portata, distribuzione e intensità luminosa.

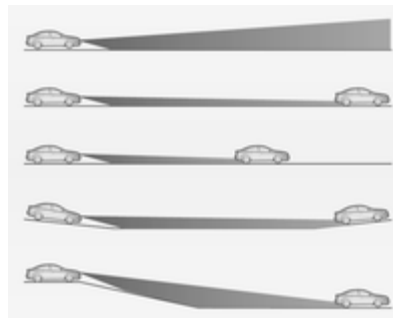

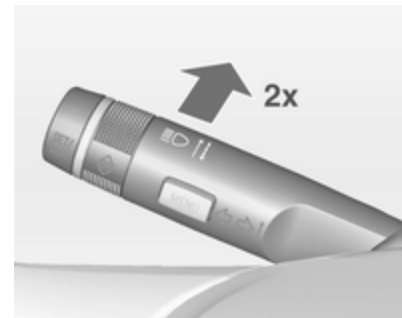

Una speciale funzione di valutazione topografica rileva i veicoli che precedono lungo pendii rilevando il movimento delle luci posteriori davanti. Il sistema regola l'altezza della portata luminosa per garantire l'illuminazione ottimale della superficie stradale antistante senza abbagliare.

Attivazione



La regolazione intelligente della portata luminosa e l'attivazione degli abbaglianti vengono azionate entrambe in contemporanea premendo la leva degli indicatori due volte. Possono essere azionati a quadro acceso.

L'attivazione automatica degli abbaglianti funziona ad una velocità superiore ai 40 km/h e si disattiva sotto i 20 km/h. La regolazione intelligente del fascio luminoso funziona sopra i 55 km/h.

La spia verde  si accende in modalità fissa quando la funzione è attivata, mentre la spia blu  si accende quando gli abbaglianti si accendono automaticamente.

Disattivazione

Spingere la leva degli indicatori di direzione una volta. Inoltre, la funzione viene disattivata quando vengono accesi i fendinebbia.

Regolazione automatica dinamica della profondità dei fari

Per impedire l'abbagliamento dei veicoli provenienti dalla direzione opposta, la regolazione della profondità dei fari viene attivata automaticamente in base all'inclinazione misurata dall'asse anteriore e posteriore, all'accelerazione o alla decelerazione e alla velocità del veicolo.

Guasto nel sistema dei fari autoadattativi

Quando il sistema rileva un'anomalia nella regolazione dei fari autoadattativi, si porta su una posizione di predisposta per impedire l'abbagliamento dei veicoli provenienti dalla direzione opposta. Se questo provvedimento risulta impossibile da realizzare, il sistema spegne automaticamente il faro interessato dalla disfunzione. In ogni caso uno dei due fari rimane acceso. Un messaggio di avvertimento viene visualizzato nel Driver Information Centre.

Segnalatori di emergenza



Inserimento con il pulsante .

In caso di incidente con attivazione degli airbag, si accendono automaticamente i segnalatori di emergenza.

Segnali di svolta e di cambio della corsia di marcia

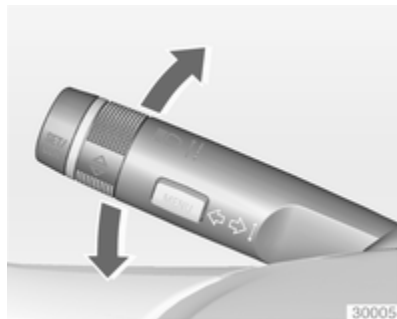

Leva = indicatore di direzione verso l'alto
verso il destro

Leva = indicatore di direzione verso il basso
verso il sinistro

Spingendo la leva oltre il punto di resistenza, l'indicatore rimane acceso. Quando il volante torna indietro, l'indicatore viene disattivato automaticamente.

Per emettere solo tre lampeggi, ad esempio per segnalare un cambio di corsia, spingere la leva fino al punto di resistenza e rilasciarla.

Quando è collegato un rimorchio, gli indicatori di direzione lampeggiano per sei volte quando la leva viene premeuta fino ad avvertire una certa resistenza, quindi viene rilasciata.

Per prolungare la durata del lampeggio, spingere la leva fino al punto di resistenza e trattenerla.

Spegnere manualmente l'indicatore di direzione portando la leva nella sua posizione iniziale.

Fendinebbia



Inserimento con il pulsante $\#D$.

Interruttore dei fari in posizione **AUTO**: accendendo i fendinebbia si accenderanno automaticamente anche i fari.

Retronebbia



Inserimento con il pulsante .

Interruttore dei fari in posizione

AUTO: accendendo il retronebbia si accenderanno automaticamente anche i fari.

Interruttore dei fari in posizione .

i retronebbia possono essere accesi solo con i fendinebbia.

Il retronebbia viene disattivato durante le operazioni di rimorchio.

Luci di parcheggio

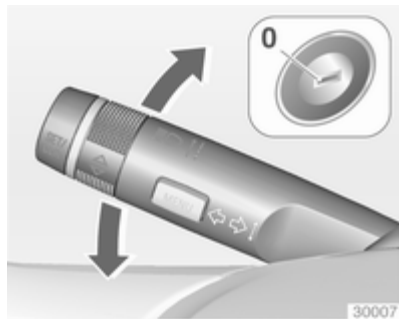

Quando il veicolo è parcheggiato, è possibile accendere le luci di parcheggio su un lato del veicolo:

1. Disinserire l'accensione.
2. Portare la leva degli indicatori di direzione del tutto verso l'alto (luci di parcheggio di destra) o verso il basso (luci di parcheggio di sinistra).

L'azione è confermata da un segnale acustico e dalla spia dell'indicatore di direzione.

Luci di retromarcia

La luce di retromarcia si accende quando, con l'accensione inserita, si innesta la retromarcia.

Coprifari appannati

Il lato interno dell'alloggiamento dei fari si può appannare rapidamente in condizioni di clima umido e freddo, forte pioggia o dopo il lavaggio. L'appannamento sparisce rapidamente da solo, ma può essere agevolato accendendo i fari.

Luci interne

Controllo delle luci del quadro strumenti



La luminosità delle seguenti luci può essere regolata con le luci esterne accese:

- Illuminazione del quadro strumenti
- Visualizzatore Info
- Interruttori illuminati ed elementi operativi.

Ruotare l'interruttore rotante ☀ e tenerlo in questa posizione fino al raggiungimento della luminosità desiderata.

Sui veicoli dotati di sensore luci, la luminosità può essere regolata solamente quando le luci esterne sono accese e il sensore luci rileva condizioni di illuminazione notturna.

Luci interne

Entrando e uscendo dal veicolo, le luci di cortesia anteriori e posteriori si accendono automaticamente e si spengono dopo un certo intervallo di tempo.

Avviso

In caso di incidente con attivazione degli airbag, le luci di cortesia si accendono automaticamente.

Luce di cortesia anteriore



Azionare l'interruttore basculante:

-  = accensione e spegnimento automatico.
- premere ☀ = acceso.
- premere ☀☀ = spento.

Luci di cortesia posteriori



Si accendono insieme alla luce di cortesia anteriore a seconda della posizione dell'interruttore basculante.

Luci di lettura



Si attivano con i pulsanti  e  nelle luci di cortesia anteriori e posteriori.

Luci nelle alette parasole

Si accendono al sollevamento del coperschio.

Caratteristiche dell'illuminazione

Illuminazione della console centrale

Il faretto integrato nell'illuminazione interna si accende all'accensione dei fari.

Illuminazione all'entrata

Illuminazione di cortesia

Le seguenti luci si accendono per un breve periodo sbloccando le portiere del veicolo con il telecomando.

- fari,
- luci posteriori,
- luci di retromarcia,
- luci della targa,
- illuminazione del quadro strumenti,
- luci interne,
- luci portiere e console,
- luci sottoporta.

Alcune funzioni si attivano solo al buio facilitando la localizzazione del veicolo.

L'illuminazione si disattiva immediatamente portando la chiave di accensione in posizione 1 ⇨ 127.

L'attivazione o la disattivazione di questa funzione può essere modificata nel menu **Impostazioni** del Visualizzatore Info. Personalizzazione del veicolo ⇨ 97.

Le impostazioni possono essere memorizzate per la chiave in uso ⇨ 22.

All'apertura della portiera del conducente si accendono anche le seguenti luci:

- tutti gli interruttori,
- Driver Information Centre,
- luci delle tasche delle portiere,
- illuminazione console.

Luci in uscita

Estraendo la chiave dall'interruttore di accensione si accendono le seguenti luci:

- luci interne,
- luce del quadro strumenti (solo quando è buio),
- luci portiere e console,
- luci sottoporta.

Si accendono automaticamente dopo un ritardo e si riattivano se viene aperta la portiera del conducente.

I fari, le luci posteriori, le luci di retromarcia e le luci della targa illuminano la zona circostante il veicolo per un periodo di tempo regolabile dopo essere usciti dal veicolo.

Accensione



1. Disinserire l'accensione.
2. Rimuovere la chiave d'accensione.
3. Aprire la portiera del conducente.
4. Tirare la leva degli indicatori di direzione.
5. Chiudere la portiera del conducente.

Se la portiera del conducente non viene chiusa, le luci si spengono dopo circa due minuti.

Le luci in uscita si spengono immediatamente se si tira la leva degli indicatori di direzione mentre la portiera del conducente è aperta.

L'attivazione, la disattivazione e la durata di questa funzione possono essere modificate nel menu

Impostazioni del Visualizzatore Info. Personalizzazione del veicolo ⇨ 97.

Le impostazioni possono essere memorizzate per la chiave in uso ⇨ 22.

Dispositivo salvacarica della batteria

Funzione dello stato di carica della batteria

La funzione garantisce la massima durata della batteria mediante un generatore con presa di corrente controllabile e distribuzione ottimizzata della corrente.

Per impedire che la batteria si scarichi durante la guida, il funzionamento dei seguenti sistemi viene automaticamente ridotto in due fasi e quindi disinserito:

- riscaldatore ausiliario,
- lunotto termico e specchietti riscaldati,
- sedili riscaldati,
- ventola.

Durante la seconda fase, un messaggio di conferma dell'attivazione del dispositivo salvacarica della batteria viene visualizzato nel Driver Information Centre.

Disinserimento delle luci elettriche

Per impedire che la batteria si scarichi quando l'accensione è disinserita, alcune luci interne si spengono automaticamente dopo alcuni minuti.

Climatizzatore



Sistemi di climatizzazione	117
Bocchette di ventilazione	124
Manutenzione	125

Sistemi di climatizzazione

Sistema di riscaldamento e di ventilazione



Comandi per:



- Temperatura
 - Distribuzione dell'aria
 - Velocità della ventola
 - Sbrinamento e disappannamento
- Lunotto termico   33.

Temperatura

rosso = caldo
blu = freddo

Il riscaldamento entra in piena efficienza solo quando il motore raggiunge la temperatura di esercizio.

Distribuzione dell'aria



-  = parabrezza e finestrini anteriori
-  = zona della testa attraverso le bocchette di ventilazione orientabili
-  = vano piedi

Sono possibili tutte le combinazioni.

Velocità della ventola

Regolare il flusso dell'aria della ventola selezionando la velocità desiderata.

Sbrinamento e disappannamento

- Premere il pulsante : la ventola commuta automaticamente sulla velocità superiore e la ripartizione dell'aria viene diretta verso il parabrezza.
- Impostare il comando della temperatura al livello più caldo.
- Inserire il lunotto termico .
- Aprire opportunamente le bocchette laterali dell'aria e orientarle verso i finestrini delle portiere.

Sistema di climatizzazione



Oltre al sistema di riscaldamento e ventilazione, il climatizzatore dispone delle seguenti funzioni:

-  = raffreddamento
-  = ricircolo dell'aria

Sedili riscaldati  \rightarrow 40, volante riscaldato  \rightarrow 67.

Raffreddamento

Controllabile con il pulsante , è operativo solo quando il motore e la ventola sono in funzione.

Il climatizzatore raffredda e deumidifica (asciuga) non appena la temperatura esterna è poco al di sopra del punto di congelamento. Ciò può provocare la formazione di condensa, con conseguente caduta di gocce da sotto il veicolo.

Se raffreddamento o deumidificazione non servono, spegnere il sistema di raffreddamento per risparmiare carburante. Quando viene spento il sistema di raffreddamento, il sistema di climatizzazione non richiederà nessun avviamento del motore durante un Autostop.

Sistema di ricircolo dell'aria

Inserimento con il pulsante .

Avvertenza

In modalità di ricircolo, lo scambio d'aria con l'esterno risulta ridotto. Utilizzando tale modalità senza allo stesso tempo raffreddare l'aria, l'umidità nell'abitacolo aumenta, facendo appannare i finestrini internamente. Inoltre la qualità dell'aria nell'abitacolo si deteriora, e potrebbe provocare sonnolenza agli occupanti.

In condizioni ambientali calde e umide, il parabrezza potrebbe appannarsi esternamente quando dell'aria fredda venga indirizzata su di esso. Se il parabrezza si appanna esternamente, azionare il tergicristallo e disattivare .

Raffreddamento massimo

Aprire brevemente i finestrini, in modo da disperdere rapidamente l'aria calda.

- Raffreddamento ☀ acceso.
- Sistema di ricircolo dell'aria ↻ acceso.
- Premere l'interruttore di ripartizione dell'aria ↻.
- Impostare il comando della temperatura al livello più freddo.
- Regolare la velocità della ventola al livello massimo.
- Aprire tutte le bocchette dell'aria.

Sbrinamento e disappannamento dei cristalli ☀



- Premere il pulsante ☀: la ventola commuta automaticamente sulla velocità superiore e la ripartizione dell'aria viene diretta verso il parabrezza.
- Attivare il raffreddamento ☀.
- Impostare il comando della temperatura al livello più caldo.
- Inserire il lunotto termico ☀.
- Aprire opportunamente le bocchette laterali dell'aria e orientarle verso i finestrini delle portiere.

Avviso

Se vengono selezionate le impostazioni di disappannamento e sbrinatoria, la funzione Autostop verrà impedita.

Se le impostazioni per il disappannamento e la sbrinatoria vengono selezionate quando il motore è in Autostop, il motore si riavvierà automaticamente.



Sistema di climatizzazione elettronico



Il climatizzatore a due zone consente di impostare temperature di climatizzazione differenti per il lato guida e il lato passeggero anteriore.



Comandi per:

- Temperatura sul lato guida
- Distribuzione dell'aria
- Velocità della ventola
- Temperatura sul lato passeggero anteriore.

-  = raffreddamento
- AUTO** = modalità automatica
-  = ricircolo dell'aria manuale
-  = sbrinamento e disappannamento

Lunotto termico  ⇨ 33, sedili riscaldati  ⇨ 40, volante riscaldato  ⇨ 67.

Viene automaticamente selezionata la temperatura preimpostata. In modalità automatica, la velocità della ventola e la distribuzione dell'aria regolano automaticamente il flusso dell'aria.

Il sistema può essere regolato manualmente mediante i comandi di distribuzione dell'aria e del flusso d'aria.

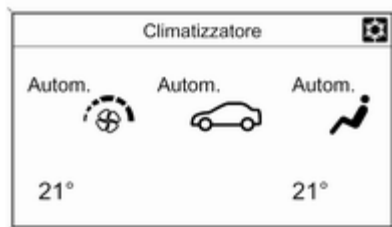

Ogni modifica delle impostazioni viene mostrata per alcuni secondi sul Visualizzatore Info.

Il sistema di climatizzazione elettronico è pienamente operativo solo quando il motore è in funzione.

Modalità automatica AUTO



Impostazioni di base per il massimo comfort:

- Premere il pulsante **AUTO**, la distribuzione dell'aria e la velocità della ventola vengono regolate automaticamente.
- Aprire tutte le bocchette dell'aria.
- Premere  per inserire il raffreddamento. In alcune versioni il raffreddamento si aziona automaticamente premendo il pulsante **AUTO**.

- Impostare la temperatura preselezionata per il lato guida e il lato passeggero anteriore mediante la manopola sinistra e destra su 22 °C.

La regolazione della velocità della ventola nella modalità automatica può essere modificata nel menu **Impostazioni**.

Personalizzazione del veicolo ⇨ 97.

Tutte le bocchette di ventilazione vengono attivate automaticamente nella modalità automatica. Le bocchette di ventilazione dovrebbero pertanto essere sempre aperte.

Preselezione della temperatura

Le temperature possono essere impostate sul valore desiderato.



Se viene impostata la temperatura minima, il sistema di climatizzazione attiva il raffreddamento massimo.





Se viene impostata la temperatura massima, il climatizzatore attiva il riscaldamento massimo.

Avviso



Se la temperatura viene ridotta di 2 °C o più mentre il motore è acceso in Autostop, il motore si riavvierà automaticamente.

Sistema Start-stop ⇨ 129.

Sbrinamento e disappannamento dei cristalli

- Premere il pulsante .
- Premere il pulsante di raffreddamento .
- La temperatura e la ripartizione dell'aria vengono impostate automaticamente e la ventola funziona ad alta velocità.
- Inserire il lunotto termico .
- Per tornare alla modalità automatica: premere il pulsante  o **AUTO**.

Avviso

Se il pulsante  viene premuto mentre il motore è acceso, verrà impedito un Autostop fino a quando il pulsante  non viene premuto di nuovo.

Se viene premuto il pulsante  mentre il motore è acceso in Autostop, il motore si riavvierà automaticamente.

Impostazioni manuali

Le impostazioni del sistema di climatizzazione possono essere modificate attivando i pulsanti e le manopole come descritto di seguito. Modificando un'impostazione si disattiva la modalità automatica.

Velocità della ventola ☼



Premere il pulsante inferiore per diminuire o il pulsante superiore per aumentare la velocità della ventola come mostrato in figura. La velocità della ventola è indicata dal numero di segmenti nel display.

Premendo a lungo il pulsante inferiore, la ventola e il raffreddamento si disattivano.

Premendo a lungo il pulsante superiore, la ventola si attiva alla velocità massima.

Per tornare alla modalità automatica: Premere il pulsante **AUTO**.

Distribuzione dell'aria 🚗, 🚗, 🚗

Premere il pulsante relativo per la regolazione desiderata. L'attivazione è indicata dal LED sul pulsante.

- 🚗 = parabrezza e finestrini anteriori
- 🚗 = zona della testa attraverso le bocchette dell'aria orientabili.
- 🚗 = vano piedi

Sono possibili tutte le combinazioni.

Per tornare alla distribuzione dell'aria automatica: disattivare la relativa impostazione o premere il pulsante **AUTO**.

Raffreddamento ☼

Attivare/disattivare il raffreddamento con il pulsante ☼.

Il climatizzatore raffredda e deumidifica (asciuga) quando la temperatura esterna è superiore a un dato livello. Ciò può provocare la formazione di condensa, con conseguente caduta di gocce da sotto il veicolo.

Se raffreddamento o deumidificazione non servono, spegnere il sistema di raffreddamento per risparmiare carburante. Quando viene spento il sistema di raffreddamento, il sistema di climatizzazione non richiederà nessun avviamento del motore durante un Autostop.

Il display indicherà **ACON** quando il raffreddamento è attivato o **ACOFF** quando è disattivato.

Ricircolo dell'aria

Avvertenza

In modalità di ricircolo, lo scambio d'aria con l'esterno risulta ridotto. Utilizzando tale modalità senza allo stesso tempo raffreddare l'aria, l'umidità nell'abitacolo aumenta, facendo appannare i finestrini internamente. Inoltre la qualità dell'aria nell'abitacolo si deteriora, e potrebbe provocare sonnolenza agli occupanti.

In condizioni ambientali calde e umide, il parabrezza potrebbe appannarsi esternamente quando dell'aria fredda venga indirizzata su di esso. Se il parabrezza si appanna esternamente, azionare il tergicristallo e disattivare .



Premere il pulsante  una volta per attivare il ricircolo dell'aria manuale.

L'attivazione è indicata dal LED sul pulsante.

Impostazioni di base

Alcune impostazioni possono essere modificate nel menu **Impostazioni** del Visualizzatore Info. Personalizzazione del veicolo  97.

Riscaldatore ausiliario

Riscaldatore dell'aria

Quickheat è un sistema di riscaldamento elettrico ausiliario per l'aria che è in grado di riscaldare più rapidamente l'abitacolo.

Bocchette di ventilazione

Bocchette di ventilazione orientabili

Con la funzione di raffreddamento attiva, almeno una bocchetta di ventilazione deve essere aperta.



Per aprire la bocchetta, ruotare la manopola di regolazione verso il simbolo di maggiori dimensioni ■. Regolare la quantità di aria all'uscita della bocchetta ruotando la manopola di regolazione.



Regolare la direzione del flusso d'aria modificando l'inclinazione orizzontale e verticale delle alette della bocchetta.

Per chiudere la bocchetta, ruotare la manopola di regolazione verso il simbolo di minori dimensioni ■.

⚠ Avvertenza

Non applicare oggetti alle alette delle bocchette dell'aria. C'è il rischio di danni e lesioni in caso di incidente.

Bocchette di ventilazione fisse

Altre bocchette di ventilazione si trovano sotto il parabrezza e i finestrini e nei vani piedi.

Manutenzione

Presenza dell'aria

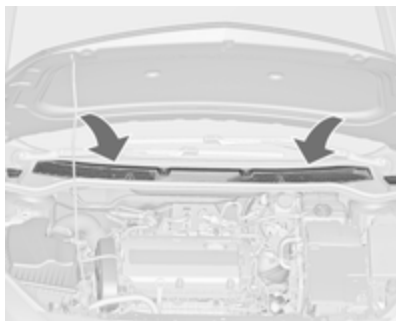

La presa dell'aria davanti al parabrezza nel vano motore non deve essere ostruita in alcun modo per consentire l'ingresso dell'aria. Togliere eventuali depositi di foglie, sporco o neve.

Filtro antipolline

Il filtro antipolline impedisce a polvere, fuliggine, polline e spore di penetrare nell'abitacolo attraverso le prese dell'aria.

Funzionamento regolare del climatizzatore

Per garantire sempre la massima efficienza del sistema, il raffreddamento deve essere attivato per alcuni minuti almeno una volta al mese, indipendentemente dalle condizioni climatiche e dalla stagione. Il funzionamento con raffreddamento non è possibile quando la temperatura esterna è troppo bassa.

Manutenzione

Per un raffreddamento ottimale, si consiglia di far controllare annualmente il sistema di climatizzazione, a partire da tre anni dopo la prima immatricolazione del veicolo. Di seguito indichiamo alcuni controlli da effettuare.

- Prova di funzionalità e di pressione
- Funzionalità del riscaldamento
- Controllo di tenuta
- Controllo delle cinghie di trasmissione

- Pulizia del condensatore e scarico dell'evaporatore
- Controllo delle prestazioni

Guida e funzionamento

Consigli per la guida	126
Avviamento e funzionamento	127
Gas di scarico del motore	132
Cambio automatico	133
Cambio manuale	137
Freni	137
Sistemi di controllo della guida ..	140
Sistemi di assistenza al conducente	144
Carburante	156
Traino	159

Consigli per la guida

Controllo del veicolo

Non procedere per spinta inerziale a motore spento (eccetto durante un Autostop)

Molti sistemi non funzionano in questa situazione (ad esempio unità servofreno, servosterzo). Guidare in queste condizioni è pericoloso per sé e per gli altri. Tutti i sistemi funzionano durante un Autostop, ma ci sarà una riduzione controllata del servosterzo e la velocità del veicolo diminuirà.

Sistema Start-stop ⇨ 129.

Potenziatore al minimo

Se la batteria necessita di ricarica, l'ampereaggio dell'alternatore deve essere aumentato. A tal scopo viene attivato un potenziatore al minimo, che può emettere un certo rumore.

Sui veicoli con Visualizzatore Deluxe o Deluxe Combi, il Driver Information Centre visualizza un messaggio.

Pedali

Non collocare tappetini nella zona dei pedali per evitare di ostacolare la corsa dei pedali stessi.

Avviamento e funzionamento

Rodaggio di un veicolo nuovo

Per i primi viaggi non effettuare inutilmente frenate brusche.

Quando si guida la vettura per la prima volta, è possibile che la cera e l'olio presenti nell'impianto di scarico evaporino producendo l'emissione di fumi. Parcheggiare la vettura all'aperto per un po' evitando di inalare i fumi.

Durante il rodaggio, è possibile che i consumi di carburante e di olio motore siano più elevati e che il processo di pulizia del filtro antiparticolato diesel sia più frequente. È possibile inibire l'Autostop per consentire di ricaricare la batteria.

Filtro antiparticolato ⇨ 132.

Posizioni della chiave nel blocchetto di accensione

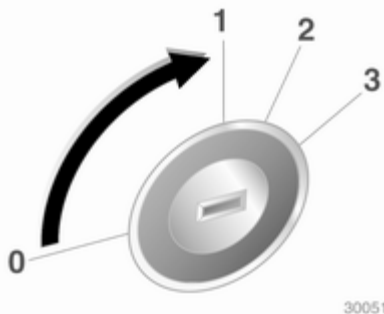

- 0 = Accensione disinserita
- 1 = Bloccasterzo sbloccato, accensione disinserita
- 2 = Accensione inserita, con motore diesel: preriscaldamento
- 3 = Avviamento

Potenza trattenuta disattivata

I seguenti sistemi elettronici possono funzionare fino a quando la portiera del conducente non viene aperta o al massimo per 10 minuti dopo avere disinserito l'accensione:

- Alzacristalli elettrici
- Prese di corrente

L'alimentazione del sistema di Infotainment continuerà a funzionare per 30 minuti o fino a quando la chiave viene rimossa dall'interruttore di accensione, indipendentemente dall'apertura o non apertura di una portiera.

Avviamento del motore

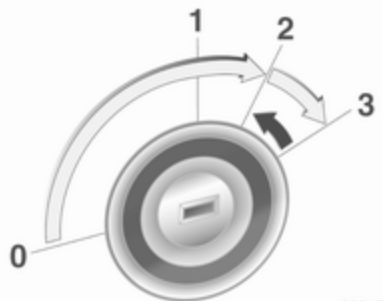

30047

Cambio manuale: azionare la frizione.

Cambio automatico: azionare il freno e portare la leva del cambio in posizione **P** o **N**.

Non azionare il pedale dell'acceleratore.

Motore diesel: portare la chiave in posizione **2** per il preriscaldamento finché la spia  si spegne.

Girare brevemente la chiave in posizione **3** e rilasciarla: una procedura automatica attiva il motorino d'avvia-

mento con un breve ritardo finché il motore è in funzione, vedi Controllo automatico del motorino d'avviamento.

Prima di riavviare o per spegnere il motore, riportare la chiave in posizione **0**.

Durante un Autostop, è possibile riavviare il motore premendo il pedale della frizione.

Avviare il veicolo a basse temperature

L'avviamento del motore senza riscaldatori aggiuntivi è possibile fino a $-25\text{ }^{\circ}\text{C}$ per i motori diesel e $-30\text{ }^{\circ}\text{C}$ per motori a benzina. E' necessario utilizzare un olio motore con appropriata viscosità, carburante appropriato, servizi di assistenza effettuati e una batteria sufficientemente carica. A temperature inferiori a $-30\text{ }^{\circ}\text{C}$ il cambio automatico richiede una fase di riscaldamento di circa 5 minuti. La leva del cambio deve essere in posizione **P**.

Controllo automatico del motorino d'avviamento

Questa funzione controlla la procedura di avviamento del motore. Non lasciare la chiave in posizione **3**. Una volta rilevato il posizionamento, il sistema procede automaticamente con la procedura di avviamento fino all'accensione del motore. A causa della procedura di controllo, il motore si avvia con un breve ritardo.

Possibili ragioni del mancato avviamento del motore:

- Pedale della frizione non azionato (cambio manuale)
- Pedale del freno non azionato o leva del cambio non in posizione **P** o **N** (cambio automatico)
- Time-out scaduto

Riscaldamento del motore turbo

All'avviamento la coppia disponibile del motore potrebbe essere limitata per un breve periodo, specialmente quando la temperatura del motore è bassa. La limitazione serve a consentire al sistema di lubrificazione di proteggere completamente il motore.

Interruzione di carburante al motore durante la decelerazione

L'alimentazione del carburante viene interrotta automaticamente durante le decelerazioni, ovvero quando il veicolo procede con una marcia innestata ma non viene premuto l'acceleratore.

Sistema stop-start

Il sistema Start-stop contribuisce a far risparmiare carburante e a ridurre le emissioni. Quando le condizioni lo consentono, disinserisce il motore appena il veicolo procede a bassa velocità o si arresta, ad esempio a un semaforo o in un ingorgo. Avvia automaticamente il motore non appena viene premiata la frizione. Un sensore della batteria assicura che un Autostop venga eseguito solo se la batteria è sufficientemente carica per un riavvio.

Attivazione

Il sistema Start-stop è disponibile non appena il motore viene avviato, il veicolo parte e le condizioni riportate nel seguito di questa sezione sono soddisfatte.

Disattivazione



Disattivare il sistema Start-stop manualmente premendo il pulsante **eco**. La disattivazione è indicata dallo spegnimento del LED presente nel pulsante.

Autostop

Se il veicolo procede a bassa velocità o è fermo, attivare un Autostop come segue:

- Premere il pedale della frizione
- posizionare la leva in folle
- rilasciare il pedale della frizione

Il motore verrà spento mentre l'accensione rimane attivata.



Un Autostop è indicato dalla lancetta nella posizione **AUTOSTOP** nel contagiri.

Durante un Autostop, il riscaldamento e le prestazioni dei freni vengono mantenuti.

Attenzione

La funzionalità del servosterzo può ridursi durante un Autostop.

Condizioni dell'Autostop

Il sistema Start-stop verifica che ciascuna delle condizioni seguenti sia soddisfatta. In caso contrario, l'Autostop viene inibito.

- Il sistema Start-stop non è disattivato manualmente
- il cofano è completamente chiuso
- la portiera del conducente è chiusa oppure la cintura di sicurezza del conducente è allacciata
- la batteria è sufficientemente carica e in buone condizioni
- il motore è caldo
- la temperatura del liquido di raffreddamento del motore non è troppo alta

- la temperatura dei gas di scarico del motore non è troppo elevata, ad esempio dopo aver guidato con un carico motore elevato
- la temperatura ambiente non è troppo bassa
- il climatizzatore non inibisce un Autostop
- la depressione del freno è sufficiente
- la funzione di autopulizia del filtro antiparticolato non è attiva
- il veicolo si è spostato rispetto all'ultimo Autostop

Una temperatura ambiente prossima al punto di congelamento può inibire la funzione di Autostop.

Certe impostazioni del climatizzatore possono inibire un Autostop. Vedere il capitolo sul Climatizzatore per maggiori dettagli.

Immediatamente dopo aver guidato in autostrada, è possibile che venga inibito un Autostop.

Rodaggio di un veicolo nuovo ⇨ 127.

Dispositivo salvacarica della batteria

Per assicurare un riavviamento affidabile del motore, il sistema Start-stop integra diverse funzioni salvacarica della batteria.

Misure per il risparmio energetico

Durante un Autostop, diverse funzioni elettriche, come il riscaldatore elettrico ausiliario o il lunotto termico, sono disabilitate o commutate in modalità risparmio energetico. La velocità della ventola del climatizzatore viene ridotta per risparmiare energia.

Riavvio del motore da parte del conducente

Premere il pedale della frizione per riavviare il motore.

L'avvio del motore è indicato dalla lancetta nella posizione di folle nel contagiri.

Se la leva del cambio esce dalla posizione di folle prima di premere la frizione, la spia  si accende o viene visualizzata sotto forma di simbolo nel Driver Information Centre.

Spia  ⇨ 80.

Riavvio del motore mediante il sistema Start-stop

La leva del cambio deve essere in folle per abilitare un riavvio automatico.

Se una delle seguenti condizioni si verifica durante un Autostop, il motore viene avviato automaticamente mediante il sistema Start-stop.

- Il sistema Start-stop è disattivato manualmente
- il cofano è aperto
- la cintura di sicurezza del conducente non è allacciata e la portiera del conducente è aperta
- la temperatura del motore è troppo bassa
- la batteria è scarica
- la depressione del freno non è sufficiente
- il veicolo inizia a muoversi
- il climatizzatore richiede un avvio del motore
- il climatizzatore viene acceso manualmente

Se il cofano non è completamente chiuso, viene visualizzato un messaggio di avvertimento nel Driver Information Center.

Se alla presa di corrente è collegato un accessorio elettrico, ad esempio un lettore CD portatile, durante il riavvio potrebbe essere percepibile un breve calo di tensione.

Parcheggio

- Non parcheggiare il veicolo su superfici facilmente infiammabili, in quanto le temperature elevate dell'impianto di scarico potrebbero causare la combustione della superficie.
- Azionare sempre il freno di stazionamento. Azionare manualmente il freno di stazionamento senza premere il pulsante di rilascio. Se il veicolo viene parcheggiato in salita o in discesa, tirare il freno di stazionamento quanto più possibile. Premere contemporaneamente il pedale del freno per ridurre lo sforzo necessario per tirare il freno di stazionamento.

- Spegnerne il motore e disinserire l'accensione. Ruotare il volante per inserire il bloccasterzo.
- Se il veicolo è parcheggiato su una superficie piana o in salita, disinserire l'accensione solo dopo aver innestato la prima o portato la leva del cambio su **P**. Inoltre, in salita, girare le ruote anteriori nella direzione opposta rispetto al cordolo del marciapiede.

Se il veicolo è parcheggiato in discesa, disinserire l'accensione solo dopo aver innestato la retromarcia o portato la leva del cambio su **P**. Inoltre, girare le ruote anteriori verso il cordolo del marciapiede.

- Bloccare il veicolo e attivare il sistema di allarme antifurto.

Avviso

In caso di problemi durante l'attivazione dell'airbag, il motore si spegne automaticamente se il veicolo si arresta entro un certo periodo di tempo.

Gas di scarico del motore

⚠ Pericolo

I gas di scarico del motore contengono monossido di carbonio, che è tossico, ma inodore e inodore e può essere letale se inalato.

Se i fumi di scarico penetrano nell'abitacolo, aprire i finestrini. Rivolgersi ad un'officina per eliminare la causa del guasto.

Evitare di viaggiare con il vano di carico aperto, in quanto i gas di scarico potrebbero entrare nell'abitacolo.

Filtro antiparticolato

Il filtro antiparticolato previsto per le motorizzazioni diesel separa le pericolose particelle di fuliggine dal gas di scarico. Il sistema è corredato di una funzione autopulente che si attiva automaticamente durante la marcia senza ulteriori notifiche. Il filtro viene

pulito periodicamente bruciando ad alta temperatura le particelle di fuliggine. Questo processo avviene automaticamente in determinate condizioni preimpostate e può richiedere fino a 25 minuti. Di solito impiega fra 7 e 12 minuti. La funzione di Autostop non è disponibile e il consumo di carburante può essere più elevato durante questo periodo. L'emissione di odori e fumo nel corso di tale procedimento è un fenomeno normale.

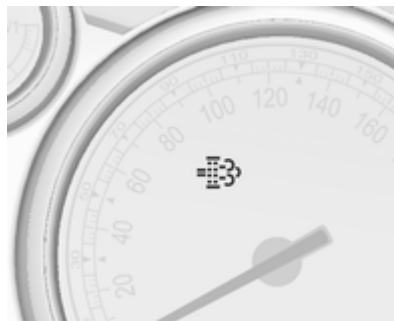

In determinate situazioni, come ad esempio percorrendo distanze brevi, il sistema non è in grado di completare la funzione autopulente.

Se è richiesta la pulizia del filtro e le precedenti condizioni di guida non consentivano la pulizia automatica, la situazione viene segnalata dalla spia . Contemporaneamente, nel Driver Information Centre vengono visualizzati **Filtro Partic. A.Pieno Continua Marcia** o il codice di avvertimento 55.

 si accende quando il filtro antiparticolato è pieno. Avviare il processo di pulizia prima possibile.

 lampeggia quando il filtro antiparticolato ha raggiunto il massimo livello di riempimento. Avviare immediatamente il processo di pulizia per evitare danni al motore.

Processo di pulizia

Per attivare il processo di pulizia, continuare a guidare e tenere il regime di giri del motore sopra i 2000 giri/min. Se necessario, passare a una marcia inferiore. Ha quindi inizio la pulizia del filtro antiparticolato.

Se si accende anche , non è possibile effettuare la pulizia e in questo caso ci si deve rivolgere a un'officina.

Attenzione

Se il processo di pulizia viene interrotto più di una volta, si rischia di provocare gravi danni al motore.

La pulizia avviene più rapidamente con regimi e carichi del motore elevati.

La spia  si spegne al completamento della funzione autopulente.

Convertitore catalitico

Il convertitore catalitico riduce la quantità di sostanze nocive presenti nei gas di scarico.

Attenzione

Carburanti di tipi diversi da quelli elencati alle pagine ⇨ 156, ⇨ 215 possono danneggiare il convertitore catalitico o i componenti elettronici.

La benzina incombusta surriscalda e danneggia il convertitore catalitico. Evitare pertanto di utilizzare eccessivamente il motorino di avviamento, di rimanere con il serbatoio vuoto e di avviare il motore a spinta o a traino.

Se il motore perde colpi, funziona in modo irregolare, nel caso di prestazioni ridotte, o se si notano altre anomalie, rivolgersi ad un'officina il prima possibile per eliminare la causa del guasto. In caso di emergenza è possibile proseguire il viaggio, ma solo per breve tempo e con velocità e regime del motore ridotti.

Cambio automatico

Il cambio automatico permette di impostare il cambio marce in automatico (modalità automatica) o in manuale (modalità manuale).

Display del cambio



Il display del cambio visualizza la modalità o la marcia selezionata.

Leva del cambio



- P** = Posizione di parcheggio, le ruote sono bloccate, innestare solo a veicolo fermo e con il freno di stazionamento azionato
- R** = Retromarcia, innestare solo a veicolo fermo
- N** = folle
- D** = Modalità automatica con tutte le marce

La leva del cambio è bloccata in posizione **P** e può essere spostata solo quando l'accensione è inserita e il pedale del freno è premuto.



Se il pedale del freno non è premuto, la spia  si accende.

Se la leva del cambio non è in posizione **P** con l'accensione disinserita, le spie  e **P** lampeggiano.

Per portare il cambio in posizione **P** o **R**, premere il pulsante di rilascio.

Il motore può essere avviato solo con la leva in posizione **P** o **N**. Quando la posizione **N** è selezionata, premere il pedale del freno o azionare il freno di stazionamento prima di iniziare la marcia.

Non accelerare mentre si innesta una marcia. Non premere mai contemporaneamente il pedale dell'acceleratore e quello del freno.

Quando è innestata una marcia, rilasciando il freno il veicolo inizia ad avanzare lentamente.

Freno motore

Per utilizzare l'effetto frenante del motore quando si viaggia in discesa, selezionare per tempo una marcia più bassa, vedere "modalità manuale".

Disimpegno della vettura

Il disimpegno del veicolo è consentito solo se il veicolo è bloccato nella sabbia, nel fango o nella neve. Portare ripetutamente la leva del cambio da **D** a **R** e viceversa. Non mandare su di giri il motore ed evitare accelerazioni repentine.

Parcheggio

Azionare il freno di stazionamento e portare la leva del cambio in posizione **P**.

La chiave di accensione può essere rimossa solo quando la leva del cambio è in posizione **P**.

Modalità manuale



Spostare la leva del cambio dalla posizione **D** e muoverla a sinistra e poi in avanti o indietro.

+ = Passaggio a marcia superiore.

- = Passaggio a marcia inferiore.

Se si seleziona una marcia superiore quando la velocità del veicolo è troppo bassa o una marcia inferiore quando la velocità del veicolo

è troppo alta, il cambio marcia non viene eseguito. Questo può causare l'emissione di un messaggio nel Visualizzatore Info.

In modalità cambio manuale, il passaggio automatico a una marcia superiore non avviene quando il regime del motore è elevato.

Programmi di marcia elettronici

- In seguito ad un avviamento a freddo, il programma della temperatura di esercizio aumenta il regime del motore per portare rapidamente in temperatura il convertitore catalitico.
- La funzione automatica di folle mette automaticamente in folle il cambio quando il veicolo viene fermato con una marcia avanti innestata e si preme il pedale del freno.
- Quando è attiva la modalità Sport, il veicolo passa alle marce superiori a un regime del motore più elevato

(a meno che non sia attivo il controllo automatico della velocità di crociera). Modalità Sport ⇨ 142.

- Programmi speciali adattano automaticamente i punti di passaggio delle marce quando si procede in salita o in discesa.

Kickdown

Se il pedale dell'acceleratore è completamente premuto in modalità automatica, la trasmissione passa a una marcia inferiore a seconda della velocità del motore.

Guasto

In caso di guasto si accende il simbolo . Inoltre, il Driver Information Centre visualizza un codice o un messaggio del veicolo. Messaggi del veicolo ⇨ 90.

Il cambio di marcia non avviene più automaticamente. Si può proseguire il viaggio usando il cambio manuale.

È disponibile solo la marcia più alta. A seconda del guasto, la seconda potrebbe essere disponibile anche in modalità manuale. Cambiare impostazione del cambio quando il veicolo è fermo.

Rivolgersi ad un'officina per eliminare la causa del guasto.

Interruzione alimentazione elettrica

Nel caso di un'interruzione dell'alimentazione elettrica, è impossibile spostare la leva del cambio dalla posizione **P**. Non si riesce a estrarre la chiave di accensione dal blocchetto di accensione.

Se la batteria è scarica, avviare il veicolo utilizzando i cavi di avviamento ⇨ 199.

Se la batteria non è la causa del problema, sbloccare la leva del cambio.

1. Azionare il freno di stazionamento.



2. Sbloccare la parte anteriore della finitura della leva del cambio dalla consolle centrale, piegarla verso l'alto e ruotarla a sinistra.

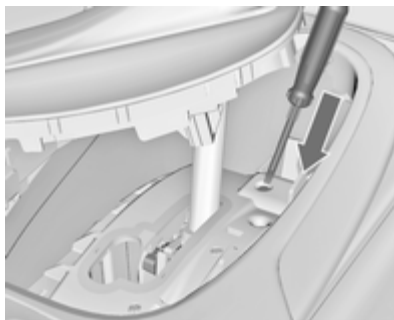

3. Inserire un cacciavite nell'apertura fino alla battuta e spostare la leva del cambio dalla posizione **P** o **N**. Se la leva viene portata nuovamente in posizione **P** o **N**, questa si bloccherà nuovamente in posizione. Rivolgersi ad un'officina per eliminare la causa dell'interruzione dell'alimentazione elettrica.
4. Montare la finitura della leva del cambio sulla consolle centrale e fissarla.

Cambio manuale



Per innestare la retromarcia con il veicolo fermo, attendere 3 secondi dopo aver premuto il pedale della frizione, quindi premere il pulsante di sblocco sulla leva del cambio e inserire la marcia.

Se la marcia non si innesta, portare la leva del cambio in posizione di folle, rilasciare il pedale della frizione e premerlo nuovamente; ripetere quindi la selezione della marcia.

Evitare di staccare parzialmente la frizione quando non serve.

Durante il cambio marcia, premere a fondo il pedale della frizione. Non tenere il piede appoggiato sul pedale.

Attenzione

Non è consigliabile guidare con la mano appoggiata alla leva del cambio.

Freni

L'impianto frenante comprende due circuiti frenanti separati.

Se un circuito frenante dovesse guastarsi, è ancora possibile frenare il veicolo con il secondo circuito. Tuttavia, l'effetto frenante si ottiene solo premendo a fondo il pedale del freno. Questo richiede una forza notevolmente maggiore. Lo spazio di frenata necessario sarà maggiore. Rivolgersi ad un'officina prima di proseguire il viaggio.

Quando il motore non è in funzione, il supporto del servofreno viene meno dopo aver premuto una o due volte il pedale del freno. L'effetto frenante non viene ridotto, ma sarà necessario esercitare una pressione molto maggiore sul pedale. Questo fatto va ricordato soprattutto quando il veicolo viene trainato.

Spia   80.

Sistema di antibloccaggio

Il sistema di antibloccaggio (ABS) impedisce alle ruote di bloccarsi.

L'ABS inizia a regolare la pressione della frenata non appena una ruota mostra una tendenza a bloccarsi. Il veicolo rimane governabile, anche durante una frenata brusca.

L'intervento dell'ABS si avverte come un impulso nel pedale del freno e un rumore provocato dal processo di regolazione.

Per frenare in modo ottimale, tenere il pedale del freno premuto a fondo per l'intero processo di frenata, anche se il pedale pulsa. Non ridurre la pressione sul pedale.

Dopo l'avvio, il sistema esegue un autotest che può essere percepito.

Spia  ⇨ 80.

Luce dei freni adattativi

Quando si frena a fondo, tutte e tre le luci dei freni lampeggiano per l'intera durata del controllo ABS.

Guasto

Avvertenza

In caso di guasto dell'ABS, le ruote potrebbero bloccarsi in caso di frenate particolarmente forti. I vantaggi offerti dall'ABS non sono più disponibili. In caso di frenate brusche, il veicolo non è più governabile e potrebbe sbandare.

Rivolgersi ad un'officina per eliminare la causa del guasto.

Freno di stazionamento

Freno di stazionamento manuale

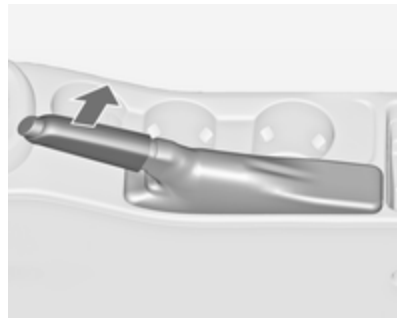

Azionare sempre energicamente il freno di stazionamento senza premere il pulsante di sblocco, e tirarlo con la maggior forza possibile nei tratti in salita o in discesa.

Per rilasciare il freno di stazionamento, sollevare leggermente la leva, premere il pulsante di sblocco ed abbassare completamente la leva.

Per ridurre le forze agenti sul freno di stazionamento, premere contemporaneamente il pedale del freno.

Spia  ⇨ 80.

Freno di stazionamento elettrico



Applicazione del freno a veicolo fermo

Tirando l'interruttore , il freno di stazionamento si inserisce automaticamente con una forza adeguata. Per ottenere la massima forza, ad esempio quando si parcheggia il veicolo

con un rimorchio o nei tratti in pendenza, tirare l'interruttore  due volte.

Il freno di stazionamento elettrico è inserito se la spia  si accende ⇨ 80.

Il freno di stazionamento elettrico può essere sempre attivato, anche con l'accensione disinserita.

Non azionare troppo di frequente il freno di stazionamento elettrico a motore spento, poiché questo scarica la batteria.

Prima di allontanarsi dal veicolo, controllare lo stato del freno di stazionamento elettrico. Spia  ⇨ 80.

Rilascio

Inserire l'accensione. Tenere premuto il pedale del freno e poi premere l'interruttore .

Funzione di ausilio alla partenza

Premendo il pedale della frizione (cambio manuale) o inserendo la marcia in avanti (cambio automatico) e premendo il pedale dell'acceleratore, il freno di stazionamento elettrico viene rilasciato automatica-

mente. Questo non è possibile quando l'interruttore viene premuto contemporaneamente.

Questa funzione agevola le partenze sui pendii.

Le partenze aggressive possono ridurre la durata dei componenti soggetti a usura.

Frenata dinamica con il veicolo in movimento

Se il veicolo è in movimento e l'interruttore  viene tenuto tirato, il freno di stazionamento elettrico rallenta il veicolo, ma non viene azionato in modo permanente.

Non appena l'interruttore  viene rilasciato, la frenata dinamica viene interrotta.

Guasto

I guasti al freno di stazionamento elettrico sono segnalati mediante una spia  e un codice numerico oppure mediante un messaggio del veicolo visualizzato nel Driver Information Centre. Messaggi del veicolo ⇨ 90.

Attivazione del freno di stazionamento: tenere tirato l'interruttore (E) per più di 5 secondi. Se la spia (E) si accende, il freno di stazionamento elettrico è azionato.

Rilascio del freno di stazionamento elettrico: tenere premuto l'interruttore (E) per più di 2 secondi. Se la spia (E) si spegne, il freno di stazionamento elettrico è disinserito.

Lampeggio della spia (E): il freno di stazionamento elettrico non è completamente azionato o rilasciato. Se lampeggia in modo permanente, rilasciare il freno di stazionamento elettrico e riazionarlo.

Assistenza alla frenata

Premendo rapidamente ed energicamente il pedale del freno, viene applicata automaticamente la massima forza frenante (frenata a fondo).

Continuare a premere il pedale del freno con una pressione costante finché è necessario frenare a fondo. La

forza frenante massima viene ridotta automaticamente quando si rilascia il pedale del freno.

Assistenza per le partenze in salita

Il sistema contribuisce a impedire movimenti indesiderati quando si guida in pendenza.

Quando si rilascia il freno a pedale dopo essersi fermati su un pendio, i freni restano attivati per altri due secondi. I freni vengono rilasciati automaticamente appena il veicolo comincia ad accelerare.

L'assistenza per le partenze in salita non è attiva durante un Autostop.

Sistemi di controllo della guida

Sistema di controllo della trazione

Il Sistema di controllo della trazione (TC) è un componente del controllo elettronico della stabilità.

Il TC migliora la stabilità di marcia, se necessario, indipendentemente dal tipo di fondo stradale o dalla tenuta dei pneumatici, impedendo alle ruote motrici di slittare.

Non appena le ruote motrici iniziano a slittare, la potenza del motore viene ridotta e la ruota che slitta maggiormente viene frenata singolarmente. Questo migliora notevolmente la stabilità di guida del veicolo su fondi stradali scivolosi.

Il sistema di controllo della trazione è operativo non appena la spia  si spegne.

Quando il sistema di controllo della trazione è attivo, la spia  lampeggia.

⚠ Avvertenza

Quando si guida, non lasciarsi tentare dalla funzionalità di questa speciale dotazione di sicurezza.

Adeguare la velocità alle condizioni della strada.

Spia  ⇨ 82.

Disattivazione



Il sistema di controllo della trazione può essere disattivato quando è richiesto lo slittamento delle ruote motrici: premere brevemente il pulsante .

La spia  si accende.

Il sistema di controllo della trazione si riattiva premendo nuovamente il pulsante .

Il sistema di controllo della trazione si riattiva anche al reinserimento dell'accensione.

Controllo elettronico della stabilità

Il controllo elettronico della stabilità (ESC) migliora la stabilità di guida quando necessario, indipendentemente dal fondo stradale o dalla tenuta dei pneumatici. Impedisce inoltre alle ruote motrici di girare a vuoto.

Non appena il veicolo inizia a sbandare (sottosterzo/sovrasterzo), la potenza del motore viene ridotta e le ruote vengono frenate singolarmente.

Questo migliora notevolmente la stabilità di guida del veicolo su fondi stradali scivolosi.

Il sistema ESC è operativo non appena la spia  si spegne.

Quando il sistema ESC è attivo, la spia  lampeggia.

⚠ Avvertenza

Quando si guida, non lasciarsi tentare dalla funzionalità di questa speciale dotazione di sicurezza.

Adeguare la velocità alle condizioni della strada.

Spia  ⇨ 82.

Disattivazione



Per ottenere prestazioni di marcia elevate, è possibile disattivare l'ESC: tenere premuto il pulsante  per circa 7 secondi.

La spia  si accende.

Il sistema ESC si riattiva premendo nuovamente il pulsante . Se il sistema di controllo della trazione è stato precedentemente disattivato, entrambi i sistemi (TC ed ESC) si riattivano.

Il sistema ESC si riattiva anche al reinserimento dell'accensione.

Sistema di guida interattiva (IDS)

Flex Ride

Il sistema di guida Flex Ride consente al conducente di scegliere fra tre modalità di guida:

- Modalità **SPORT**: premere il pulsante **SPORT**, il LED si accende.
- Modalità **TOUR**: premere il pulsante **TOUR**, il LED si accende.
- Modalità normale: nessuno dei pulsanti **SPORT** e **TOUR** viene premuto e i tutti i LED sono spenti.

Disattivare la modalità **SPORT** e **TOUR** premendo ancora una volta il pulsante corrispondente.

In ogni modalità di guida, il sistema Flex Ride collega in rete i sistemi elettrici di seguito indicati.

- Taratura continua degli ammortizzatori.
- Controllo del pedale dell'acceleratore.
- Controllo dello sterzo.
- Cambio automatico.



Modalità **SPORT**

Le impostazioni dei sistemi si adattano ad uno stile di guida più sportivo.

- Gli ammortizzatori si irrigidiscono per garantire una maggiore aderenza alla sede stradale.
- Il motore reagisce in modo più immediato ai movimenti del pedale dell'acceleratore.
- Lo sterzo diventa più diretto.
- I punti di cambio marcia del cambio automatico vengono ritardati.
- Con la modalità **SPORT** attivata, l'illuminazione degli strumenti principali cambia da bianca a rossa.

Modalità TOUR

Le impostazioni dei sistemi si adattano ad uno stile di guida più rilassato.

- Gli ammortizzatori reagiscono in modo più morbido.
- Il pedale dell'acceleratore reagisce conformemente alle impostazioni standard.
- Lo sterzo è normale.
- I punti di cambio marcia del cambio automatico si adattano ad una modalità comfort.
- L'illuminazione degli strumenti principali è bianca.

Modalità normale

Tutte le impostazioni dei sistemi si adattano ai valori standard.

Controllo della modalità di marcia

In ogni modalità di marcia manuale selezionata (SPORT, TOUR o Normale), il controllo della modalità di marcia (DMC) rileva e analizza costantemente le caratteristiche di marcia effettive, le reazioni del conducente e lo stato dinamico attivo del

veicolo. Se necessario, la centralina del DMC cambia automaticamente le impostazioni nella modalità di marcia selezionata oppure, se rileva grandi variazioni, la modalità di marcia viene modificata per la durata della variazione.

Se, ad esempio, è selezionata la modalità **Normal** e il DMC rileva uno stile di guida sportivo, il DMC commuta diverse impostazioni della modalità Normale su impostazioni sportive. Il DMC commuta sulla modalità **Sport** in caso di uno stile di guida molto sportivo.

Se, ad esempio, viaggiando su una strada tortuosa con la modalità TOUR selezionata è necessario effettuare una frenata brusca, il DMC rileverà la condizione dinamica del veicolo e porterà le impostazioni delle sospensioni alla modalità SPORT, per aumentare la stabilità del veicolo.

Se le caratteristiche di marcia o lo stato dinamico del veicolo tornano allo stato precedente, il DMC riporterà le impostazioni sulla modalità di guida precedentemente selezionata.

Impostazioni personalizzate nella modalità Sport

Il conducente può selezionare le funzioni della modalità SPORT premendo il pulsante **SPORT**. Queste impostazioni possono essere modificate nel menu **Impostazioni** del Visualizzatore Info. Personalizzazione del veicolo ⇨ 97.

Sistemi di assistenza al conducente

⚠ Avvertenza

I sistemi di assistenza al conducente vengono sviluppati come ausilio per il guidatore e non per sostituirne l'attenzione.

Quando è alla guida, il conducente si assume la completa responsabilità di ciò che comporta.

Quando si impiegano i sistemi di assistenza al conducente, è necessario prestare sempre attenzione alle condizioni del traffico.

Controllo automatico della velocità di crociera

Il controllo automatico della velocità di crociera può memorizzare e mantenere velocità comprese tra 30 km/h e 200 km/h circa. Variazioni rispetto alle velocità memorizzate possono verificarsi sui tratti in salita o in discesa.

Per motivi di sicurezza il controllo automatico della velocità di crociera non può essere attivato finché il freno a pedale non viene azionato una volta. Non è possibile l'attivazione in prima marcia.





Non utilizzare il controllo automatico della velocità di crociera qualora non sia opportuno il mantenimento di una velocità costante.

Con il cambio automatico, attivare solo il controllo automatico della velocità di crociera nella modalità automatica.

Spia   84.

Accensione

Premere il pulsante , la spia  nel quadro strumenti si accende in bianco.

Attivazione

Accelerare fino alla velocità desiderata e ruotare la rotella in posizione **SET/-**. La velocità attuale viene memorizzata e mantenuta. La spia  nel quadro strumenti si accende in verde. Il pedale dell'acceleratore può essere rilasciato.

La velocità del veicolo può essere aumentata premendo il pedale dell'acceleratore. Rilasciando il pedale dell'acceleratore, il veicolo torna alla velocità memorizzata in precedenza.

Il controllo automatico della velocità di crociera rimane attivo durante il cambio di marcia.

Aumento



Con il controllo automatico della velocità di crociera attivo, tenere la rotella girata in posizione **RES/+** o girarla leggermente più volte in posizione **RES/+**: la velocità aumenta costantemente o a piccoli intervalli.

In alternativa, accelerare fino alla velocità desiderata e memorizzarla girando la rotella in posizione **SET/-**.

Riduzione

Con il controllo automatico della velocità di crociera attivo, tenere la rotella girata in posizione **SET/-** o girarla leggermente più volte in posizione **SET/-**: la velocità diminuisce costantemente o a piccoli intervalli.

Disattivazione

Premere il pulsante , la spia  nel quadro strumenti si accende in bianco. Il controllo automatico della velocità di crociera è disattivato. L'ultima velocità impostata viene memorizzata per essere riutilizzata al ripristino della velocità.



Disattivazione automatica:

- velocità del veicolo inferiore a 30 km/h;
- velocità del veicolo superiore a 200 km/h circa;
- pedale del freno premuto;
- pedale della frizione premuto per alcuni secondi;
- leva del cambio in posizione **N**;
- velocità del motore entro limiti molto bassi;
- il sistema di controllo della trazione o il controllo elettronico della stabilità è funzionante.

Ripristino della velocità memorizzata

Ruotare la rotella sulla posizione **RES/+** ad una velocità superiore a 30 km/h. Si raggiunge la velocità precedentemente impostata.

Spegnimento

Premere il pulsante , la spia  nel quadro strumenti si spegne. La velocità impostata viene cancellata.

Premendo il pulsante  per attivare il limitatore di velocità o disinserendo l'accensione, anche il controllo automatico della velocità di crociera viene disinserito, cancellando la velocità memorizzata.

Limitatore di velocità

Il limitatore di velocità impedisce al conducente di superare una velocità di marcia massima impostata.



La velocità massima può essere impostata a un valore superiore a 25 km/h.

Il conducente può accelerare solo fino alla velocità preimpostata. Eventuali scostamenti dal limite di velocità impostato possono verificarsi solo in discesa.

Il limite di velocità preimpostato è visualizzato nella riga superiore del Driver Information Centre quando il sistema è attivo.

Attivazione



Premere il pulsante . Se il controllo automatico della velocità di crociera o il cruise control adattivo è stato attivato prima, questo viene disinserito all'attivazione del limitatore di velocità e la spia  si spegne.

Impostazione del limite di velocità

Con il limitatore di velocità attivo, tenere la rotella su **RES/+** o posizionarla brevemente e ripetutamente su **RES/+** fino alla visualizzazione della velocità massima desiderata sul Driver Information Centre.

In alternativa, accelerare fino alla velocità desiderata e ruotare brevemente la rotella in posizione **SET/-**; la velocità attuale viene memorizzata come velocità massima. Il limite di velocità viene visualizzato nel Driver Information Centre.



Modifica del limite di velocità

Con il limitatore di velocità attivo, posizionare la rotella su **RES/+** per aumentare la velocità massima desiderata o **SET/-** per diminuirla.

Superamento del limite di velocità

In caso d'emergenza è possibile superare il limite di velocità premendo con decisione il pedale dell'acceleratore oltre il punto di resistenza.

Il limite di velocità lampeggerà nel Driver Information Centre e il sistema emetterà una segnalazione acustica per tutto il tempo in cui il limite viene superato.

Rilasciare il pedale dell'acceleratore, la funzione di limitazione della velocità sarà riattivata al raggiungimento di una velocità inferiore a tale limite.

Disattivazione

Premere il pulsante : il limitatore di velocità viene disattivato e il veicolo non è più soggetto ad alcun limite di velocità.

Il limite di velocità viene memorizzato e il Driver Information Centre visualizza un messaggio pertinente.

Ripristino del limite di velocità

Ruotare la rotella su **RES/+**. Si raggiungerà il limite di velocità memorizzato.

Spegnimento

Premere il pulsante , l'indicazione del limite di velocità nel Driver Information Centre scompare. La velocità impostata viene cancellata.

Premendo il pulsante  per attivare il controllo automatico della velocità di crociera o il cruise control adattivo o disinserendo l'accensione, anche il limitatore di velocità viene disattivato e la velocità memorizzata viene cancellata.

Indicazione distanza anteriore

L'indicazione distanza anteriore visualizza la distanza dal veicolo in movimento che precede. La videocamera anteriore sul parabrezza è usata per rilevare la distanza dal veicolo che precede. È attivo a velocità superiori a 40 km/h.

Se il sistema rileva un veicolo che precede, la distanza viene indicata in secondi e visualizzata su una pagina del Driver Information Centre ⇨ 85. Premere il pulsante **MENU** sulla leva degli indicatori di direzione per selezionare **Menu informazioni veicolo**  e ruotare la manopola di regolazione per selezionare la pagina di indicazione distanza anteriore.

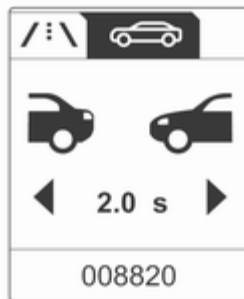

La distanza minima indicata è di 0,5 secondi.

Se non vi è alcun veicolo che precede o se ce n'è uno fuori dai limiti rilevabili, il sistema visualizza due linee: -.- s.

Sistema di ausilio al parcheggio

Assistenza al parcheggio



Il sistema di ausilio al parcheggio agevola le manovre di parcheggio misurando la distanza tra il veicolo e gli ostacoli ed emettendo un segnale acustico all'interno dell'abitacolo.

Il segnale acustico che segnala che le cinture di sicurezza non sono allacciate ha la priorità su qualsiasi altro segnale acustico ⇨ 93.

Anche quando si utilizza il sistema di ausilio al parcheggio, il conducente rimane completamente responsabile della manovra di parcheggio.

Il sistema è costituito da quattro sensori di parcheggio ad ultrasuoni ubicati nel paraurti posteriore. Se il veicolo è dotato di un sistema di ausilio al parcheggio anteriore, altri quattro sensori a ultrasuoni sono posizionati nel paraurti anteriore.

Il sistema utilizza due diverse frequenze per i sensori anteriori e per quelli posteriori, rispettivamente, ciascuno con un suono diverso.

Spia **P**  ⇄ 81.

Attivazione



Inserendo la retromarcia, il sistema si attiva automaticamente.

Il sistema di ausilio al parcheggio anteriore può essere attivato anche premendo il pulsante **P**  mentre si procede a bassa velocità.

Un LED acceso posizionato sul pulsante del sistema di ausilio al parcheggio indica che il sistema è operativo.

A seconda di quale dei sensori è più vicino a un ostacolo, si sentirà un ronzio proveniente dai rispettivi sensori. La frequenza dei segnali acustici au-

menta con l'avvicinarsi del veicolo all'ostacolo. Quando la distanza è inferiore a 30 cm, il segnale acustico diventa continuo.

Se il pulsante **P**  viene premuto una volta durante un ciclo di accensione, il sistema di ausilio al parcheggio anteriore viene sempre riattivato quando la velocità del veicolo scende sotto un certo valore.

Disattivazione

Per disattivare il sistema, premere il pulsante **P** .

Il LED sul pulsante si spegnerà e nel Driver Information Centre verrà visualizzato il simbolo **Ausilio al parcheggio Off**.

Il sistema si disattiva automaticamente quando il veicolo avanza oltre una determinata velocità.

Guasto

In caso di guasto al sistema, il simbolo **P**  si accende o nel Driver Information Centre viene visualizzato un messaggio del veicolo.

Inoltre, si accende la spia **P**▲ oppure un messaggio viene visualizzato nel Driver Information Centre in caso di un malfunzionamento del sistema causato da condizioni momentanee, come i sensori coperti di neve.

Messaggi del veicolo ⇨ 90.

Indicazioni importanti sull'uso del sistema di ausilio al parcheggio

▲ Avvertenza

In determinate circostanze, il sistema potrebbe non rilevare gli ostacoli a causa di superfici riflettenti di oggetti o capi di abbigliamento o di fonti esterne di rumore.

Prestare particolare attenzione agli ostacoli bassi che potrebbero danneggiare la parte inferiore del paraurti. Se gli ostacoli escono dalla zona di rilevamento dei sensori durante le manovre, il sistema emette una segnalazione acustica continua.

Attenzione

I sensori possono non funzionare correttamente se coperti, per esempio, da neve o ghiaccio.

I sistemi di assistenza al parcheggio possono non funzionare correttamente a causa di carichi pesanti.

In caso di presenza di veicoli più alti (ad esempio fuoristrada, minivan, furgoni) si applicano condizioni speciali. Non è possibile garantire il rilevamento di oggetti nella parte superiore di questi veicoli.

Il sistema potrebbe non rilevare oggetti con una sezione trasversale di riverbero molto piccola, come oggetti stretti o di materiale morbido.

Il sistema di assistenza al parcheggio non eviterà gli urti con oggetti che sono al di fuori del raggio di rilevamento dei sensori.

Avviso

Il sistema di ausilio al parcheggio rileva automaticamente un dispositivo di traino installato in fabbrica, disattivandolo al collegamento del connettore.

Il sensore potrebbe rilevare un oggetto inesistente (disturbi d'eco) a causa di disturbi esterni acustici o meccanici.

Dispositivo di assistenza segnaletica stradale

Funzionamento

Il sistema di assistenza ai segnali stradali rileva i segnali stradali stessi per mezzo di una videocamera anteriore e li visualizza sul Driver Information Centre.

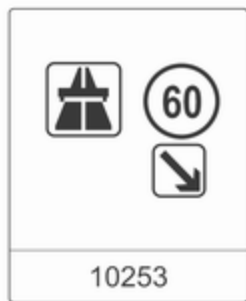

I segnali stradali rilevati sono:

Segnali stradali di limite di velocità e di divieto di accesso

- limite di velocità
- divieto di sorpasso
- termine di limite di velocità
- termine del divieto di sorpasso

Segnali stradali

- inizio tratto autostradale
- fine tratto autostradale
- strade statali
- strade a traffico limitato

Segnali supplementari

- informazioni aggiuntive ai segnali stradali
- segnalazione di fondo bagnato
- segnalazione di fondo ghiacciato
- frecce direzionali

Le segnalazioni relative ai limiti di velocità sono visualizzate nel Driver Information Centre fino al segnale di limite di velocità successivo o fino al rilevamento della fine del limite di velocità o in caso di timeout del segnale o dopo un certo tempo.



Il display può visualizzare una combinazione di più segnali.



Un punto esclamativo in un riquadro indica che è stato rilevato un segnale supplementare che il sistema non è in grado di riconoscere.

Il sistema è attivo a una velocità indicata superiore a 14 km/h e fino a una velocità di 200 km/h a seconda delle condizioni di luce. Di notte, il sistema è attivo fino a una velocità di 160 km/h.

Appena la velocità scende al di sotto di 55 km/h, il display si azzerava e il contenuto della pagina dei segnali stradali viene cancellato. Il display visualizzerà la successiva indicazione di velocità rilevata.

Visualizzazione



I segnali stradali sono visualizzati alla pagina **Rilevamento segnali stradali** in **Menu info parzializz. carburante**, selezionata tramite la manopola di regolazione della leva degli indicatori di direzione ⇄ 85.

Se si torna alla pagina **Rilevamento dei segnali stradali** dopo aver selezionato un'altra funzione nel menu del Driver Information Centre, il display visualizzerà l'ultimo segnale stradale rilevato.

Se il sistema si disattiva, il contenuto della pagina dei segnali stradali viene cancellato e compare il seguente simbolo:

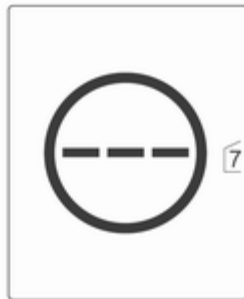

Il contenuto della pagina dei segnali stradali può essere cancellato anche durante la guida premendo a lungo il pulsante **SET/CLR** sulla leva dell'indicatore di direzione.

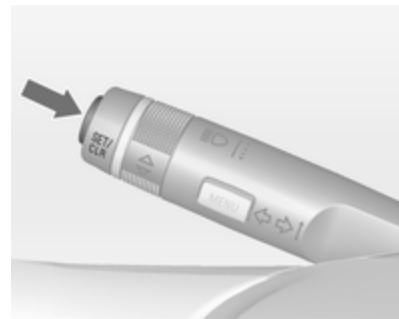

Funzione pop-up

I segnali di divieto di sorpasso e quelli di limite di velocità sono visualizzati automaticamente (modalità pop-up) su ogni pagina del menu.

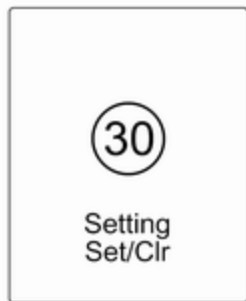

La funzione pop-up può essere disattivata nella pagina dei segnali stradali premendo il pulsante **SET/CLR** sulla leva degli indicatori di direzione.

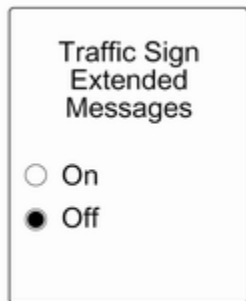

Una volta visualizzata la pagina delle impostazioni selezionare **Off** per disattivare la funzione pop-up. Riattivato selezionando **On**. Quando si inserisce l'accensione, viene disattivata la funzione pop-up.

L'indicazione di pop-up sarà visualizzata per circa 8 secondi sul Driver Information Centre.

Rilevamento dei segnali stradali in abbinamento al sistema di navigazione

Se il veicolo è dotato di sistema di navigazione, le seguenti funzioni sono disponibili:

- riconoscimento dei limiti cittadini
- indicazione costate dei limiti di velocità vigenti
- indicazione immediata dei limiti di velocità in seguito ad abbandono dell'itinerario principale.

Guasto

Il sistema di assistenza per i segnali stradali potrebbe non funzionare correttamente se:

- la zona del parabrezza dove si trova la videocamera anteriore non è pulita
- i segnali stradali sono totalmente o parzialmente coperti o difficili da vedere
- le condizioni atmosferiche sono sfavorevoli, ad esempio in caso di pioggia battente, neve, raggi solari diretti od ombra; In tal caso, **Rilev. segn. str. mancante per condiz. meteo** verrà visualizzato sul display
- i segnali stradali non sono montati correttamente o sono danneggiati
- i segnali stradali non sono conformi alla Convenzione di Vienna sui segnali stradali (Wiener Übereinkommen über Straßenverkehrszeichen)

Attenzione

Scopo del sistema è quello di aiutare il conducente a riconoscere alcuni segnali stradali quando guida ad una velocità compresa in un intervallo definito. Non ignorare i segnali stradali non visualizzati dal sistema.

Il sistema non riconosce gli eventuali segnali stradali diversi da quelli convenzionali che possono segnalare l'inizio o il termine di un limite di velocità.

Quando si guida, non lasciarsi tentare dalla funzionalità di questa dotazione speciale.

Adeguare sempre la velocità alle condizioni della strada.

I sistemi di assistenza del conducente non sollevano il conducente dalla totale responsabilità per l'utilizzo del veicolo.

Avvisatore di cambio accidentale della corsia di marcia

L'avvisatore del cambio accidentale della corsia di marcia rileva la segnalazione orizzontale di corsia di marcia tramite una videocamera anteriore. Il sistema rileva i cambi di corsia e informa il conducente in caso di cambio di corsia accidentale mediante segnalazioni visive e acustiche.



I criteri di rilevamento di un cambio di corsia accidentale sono:

- indicatori di direzione non funzionanti
- pedale del freno non attivato
- pedale dell'acceleratore non premuto attivamente o nessuna accelerazione
- nessuna sterzata attiva

Se il conducente si comporta in maniera attiva non verrà emessa nessuna segnalazione.

Attivazione



Attivare l'avvisatore di cambio accidentale della corsia di marcia premendo . Quando il sistema è inserito il LED del pulsante si accende. Quando la spia  nel quadro strumenti si accende di colore verde, il sistema è pronto a entrare in funzione.

Il sistema funziona solo a una velocità di marcia superiore a 60 km/h e in presenza di segnalazioni orizzontali di corsia.

Se il sistema rileva un cambio di corsia accidentale, la spia  lampeggia in giallo. Contemporaneamente viene emessa una segnalazione acustica.



Disattivazione

Il sistema può essere disattivato premendo il pulsante . Il Driver Information Centre visualizzerà un messaggio di conferma della disattivazione.

A velocità inferiori a 60 km/h, il sistema non è attivabile.

Guasto

L'avvisatore di cambio accidentale della corsia potrebbe non funzionare correttamente se:

- il parabrezza è sporco;
- le condizioni atmosferiche sono sfavorevoli, ad esempio in caso di pioggia battente, neve, raggi solari diretti od ombra;
- assenza di segnalazione orizzontale di corsia.

Se il sistema rileva una delle condizioni di cui sopra, la spia  si accende in giallo.

Inoltre, il Driver Information Centre visualizza un codice o un messaggio di avvertimento.

Sistema di monitoraggio pressione pneumatici

Il sistema di monitoraggio pressione pneumatici controlla la pressione di tutti e quattro i pneumatici una volta al minuto quando la velocità del veicolo supera un dato limite.

Tutte le ruote devono essere provviste dei sensori di pressione e i pneumatici devono essere gonfiati alla pressione prescritta.

Le pressioni attuali dei pneumatici possono essere visualizzate nel **Menu informazioni veicolo** del Driver Information Centre.

Il menu può essere selezionato mediante i pulsanti sulla leva degli indicatori di direzione.

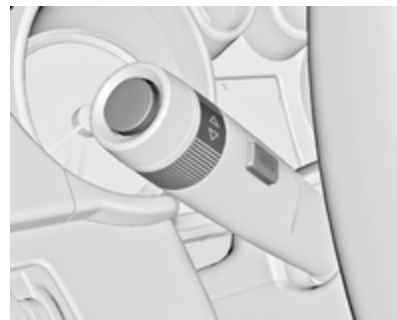

Premere il pulsante **MENU** per selezionare il **Menu informazioni veicolo** .

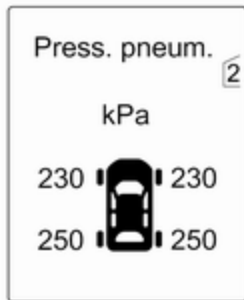

Ruotare la manopola di regolazione per selezionare il sistema di monitoraggio pressione pneumatici.

Lo stato del sistema e le piccole differenze di pressione vengono visualizzati mediante un messaggio di avvertimento con il lampeggio del pneumatico corrispondente nel Driver Information Centre.

Inoltre vengono visualizzate differenze rilevanti nella pressione di gonfiaggio dei pneumatici dello stesso asse, con un messaggio nel Driver Information Centre.

Differenze di pressione rilevanti sono inoltre segnalate mediante la spia (U).

Spia (U) ⇄ 82.

Messaggi del veicolo ⇄ 90.

Se la pressione dei pneumatici deve essere ridotta o aumentata, disinserire l'accensione.

Se viene montato un treno completo di ruote sprovviste di sensori (ad esempio quattro pneumatici invernali), un messaggio viene visualizzato nel Driver Information Centre. Il sistema di monitoraggio della pressione dei pneumatici non funziona. I sensori possono essere installati anche in un secondo momento.

Una ruota di scorta o un ruotino di scorta non sono dotati di sensori della pressione. Il sistema di monitoraggio pressione pneumatici non funziona per queste ruote. La spia (U) si accende. Per le altre tre ruote il sistema resta operativo.

L'uso di kit liquidi di riparazione dei pneumatici disponibili in commercio può compromettere il funzionamento del sistema. È possibile utilizzare kit di riparazione approvati dalla Casa Madre.

Impianti radio esterni ad elevata potenza possono compromettere il funzionamento del sistema di monitoraggio della pressione dei pneumatici.

Gli steli interni delle valvole del sistema di monitoraggio pressione pneumatici e gli anelli di tenuta devono essere sostituiti ad ogni sostituzione dei pneumatici.

Funzione di soglia adattativa

Il sistema di monitoraggio pressione pneumatici rileva automaticamente se il veicolo viene utilizzato con una pressione dei pneumatici adeguata per un carico fino a 3 persone o a pieno carico.

Se la pressione dei pneumatici deve essere ridotta, disinserire prima l'accensione.

Funzione di autoapprendimento

Dopo aver sostituito le ruote, il veicolo deve rimanere fermo per circa 20 minuti per consentire al sistema di rifare il ricalcolo. Il seguente processo di riapprendimento richiede fino a 10 minuti di marcia ad una velocità minima di 20 km/h. In questo caso

può essere visualizzato -- oppure i valori della pressione possono alterarsi nel Driver Information Centre.

Se durante il processo di riapprendimento si verificano dei problemi, un messaggio viene visualizzato nel Driver Information Centre.

Compensazione della temperatura

I pneumatici freddi hanno una pressione minore, mentre i pneumatici caldi hanno una pressione maggiore. Il sistema di monitoraggio pressione pneumatici tiene conto di questo effetto nell'attivazione dei messaggi di avvertimento.

Il valore di pressione dei pneumatici visualizzato nel Driver Information Centre indica la pressione effettiva dei pneumatici. Pertanto è importante controllare la pressione dei pneumatici quando i pneumatici sono freddi.

Carburante

Carburante per motori a benzina

Utilizzare solo benzina senza piombo a norma EN 228.

Possono essere utilizzati carburanti standard equivalenti con un tenore di etanolo pari a max. 10% del volume. In questo caso, utilizzare solo il carburante conforme a E DIN 51626-1.

Usare benzina con il numero di ottano consigliato ⇨ 215. L'uso di benzina con un numero di ottano troppo basso può ridurre la coppia e la potenza del motore e aumentare leggermente il consumo di carburante.

Attenzione

L'utilizzo di carburante non conforme a EN 228 o a normative analoghe può causare depositi o danni al motore, nonché la perdita della garanzia.

Attenzione

L'uso di benzina con un numero di ottano troppo basso può provocare combustione incontrollata e danni al motore.

Carburante per motori diesel

Utilizzare solo diesel a norma EN 590.

Nei paesi non appartenenti all'Unione Europea utilizzare carburante Euro-Diesel con concentrazione di zolfo inferiore a 50 ppm.

Attenzione

L'utilizzo di carburante non conforme a EN 590 o a normative analoghe può causare perdite di potenza, maggiore usura o danni al motore, nonché la perdita della garanzia.

Evitare di utilizzare gasolio marino o per riscaldamento, Aquazole e analoghe emulsioni gasolio-acqua. Il gasolio non deve essere diluito con carburante per motori a benzina.

Rifornimento



⚠ Pericolo

Prima di fare rifornimento, spegnere il motore e qualsiasi sistema di riscaldamento esterno dotato di camere di combustione. Spegnere tutti i telefoni cellulari.

Osservare le istruzioni per l'uso e per la sicurezza della stazione dove si fa rifornimento.

⚠ Pericolo

Il carburante è infiammabile ed esplosivo. Non fumare. Evitare fiamme libere o scintille.

Se si avverte odore di carburante nell'abitacolo, rivolgersi immediatamente ad un'officina per eliminare la causa del problema.

Attenzione

In caso di rifornimento con carburante sbagliato, non accendere il quadro.

Lo sportellino del carburante si trova sul lato posteriore destro del veicolo.



Lo sportellino del carburante può essere aperto solo se il veicolo è sbloccato. Aprire sportellino del carburante premendo sullo sportellino stesso.

Per aprire, ruotare lentamente il tappo verso sinistra.

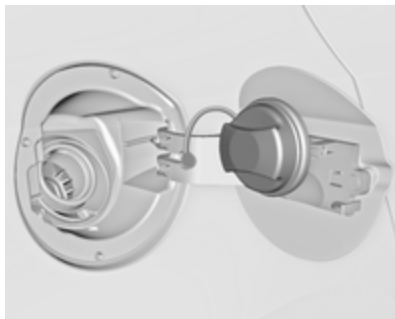

Il tappo del serbatoio del carburante può essere posato sull'apposita staffa presente sullo sportellino del carburante.

Per effettuare il rifornimento, inserire completamente la pompa del carburante e azionarla.

Dopo l'arresto automatico, è possibile effettuare il rabbocco con massimo due dosi di carburante.

Attenzione

Asciugare immediatamente il carburante eventualmente fuoriuscito.

Per chiudere, ruotare il tappo del serbatoio del carburante verso destra fino a sentire uno scatto.

Chiudere lo sportellino e bloccarlo.

Tappo del serbatoio del carburante

Utilizzare solo tappi del serbatoio del carburante originali. I veicoli con motore diesel sono dotati di tappi del serbatoio del carburante speciali.

Consumo di carburante - Emissioni di CO₂

Benzina

Il consumo del carburante è nei limiti di

- urbano: da 5,8 a 9,2 l/100 km,
- extra urbano: da 4,4 a 5,8 l/100 km,
- totale: da 4,9 a 7,1 l/100 km.

L'emissione di CO₂ è nei limiti di

- 129-166 g/km.

Informazioni generali

Per i valori specifici del proprio veicolo, fare riferimento al Certificato di Conformità EEC fornito assieme al veicolo o ad altri documenti nazionali relativi all'immatricolazione.

La determinazione dei consumi di carburante è disciplinata dalla Direttiva R (EC) N. 715/2007 (nella versione rispettivamente più recente).

Anche la specifica delle emissioni di CO₂ è parte integrante della direttiva.

I valori indicati non garantiscono il reale consumo di carburante di un particolare veicolo. Il consumo di carburante dipende inoltre dallo stile di guida personale e dalle condizioni della strada e del traffico.

Tutti i valori si basano sul modello base UE con equipaggiamento standard.

Il calcolo dei consumi di carburante prende in considerazione il peso in ordine di marcia della vettura, accertato in conformità con le relative disposizioni in materia. La presenza di equipaggiamenti opzionali può causare consumi di carburante e livelli di emissioni di CO₂ leggermente superiori e una velocità massima inferiore rispetto ai valori indicati.

Traino

Informazioni generali

Utilizzare esclusivamente dispositivi di traino omologati per il veicolo in questione. Per l'installazione dei dispositivi di traino, rivolgersi ad un'officina. L'operazione potrebbe richiedere modifiche a carico del sistema di raffreddamento, degli scudi termici e di altre apparecchiature.

La funzione di rilevamento di interruzione della corrente delle lampadine per la luce di arresto del rimorchio non può rilevare un'interruzione parziale della lampadine, ad es. in caso di 4 x 5 Watt, rileva un'interruzione solo se rimane una sola lampadina da 5 Watt o nessuna.

Il montaggio del gancio di traino potrebbe coprire l'apertura dell'occhiello di traino. In questo caso usare il gancio di traino per il rimorchio. Tenere sempre il gancio di traino nel veicolo.

Dimensioni di installazione dei dispositivi di traino montati in fabbrica
⇨ 221.

Consigli per la guida e per il traino

Prima di collegare un rimorchio lubrificare il gancio di traino. Non farlo però se, per ridurre gli sbandamenti del rimorchio, si utilizza uno stabilizzatore che agisce sul gancio di traino.

Nel caso di rimorchi con ridotta stabilità direzionale e rimorchi di camper con una massa complessiva ammessa a pieno carico superiore a 1400 kg, non si deve superare la velocità di 80 km/h ed è consigliabile l'uso di uno stabilizzatore.

Se il rimorchio inizia a sbandare, guidare più lentamente, non cercare di correggere lo sterzo e se necessario frenare in modo deciso.

In discesa viaggiare con la stessa marcia che si userebbe in salita e a velocità simile.

Regolare la pressione dei pneumatici al valore specificato per il pieno carico
⇨ 219.

Traino di un rimorchio

Carichi trainabili

I carichi trainabili ammessi sono valori massimi che dipendono dal veicolo e dal motore e che non devono essere superati. Il carico trainabile effettivo è dato dalla differenza tra la reale massa a pieno carico del rimorchio e il reale carico del giunto di accoppiamento con il rimorchio agganciato.

I carichi trainabili ammessi sono specificati nella documentazione del veicolo. In generale sono validi per pendenze fino a max. 12%.

Il carico trainabile ammesso vale fino alla pendenza specificata e fino ad un'altitudine di 1000 metri sul livello del mare. All'aumentare dell'altitudine, la potenza del motore diminuisce a causa della maggiore rarefazione dell'aria, riducendo così la capacità di procedere in salita. Per questo anche la massa lorda consentita della combinazione (veicolo + rimorchio) diminuisce del 10% per ogni 1000 metri di aumento dell'altitudine.

Non è necessario invece ridurre il peso complessivo con rimorchio per viaggiare su pendenze leggere (inferiori all'8%, come ad esempio in autostrada).

La massa lorda consentita della combinazione non deve essere superata. Questo peso è specificato sulla targhetta di identificazione ⇨ 210.

Carico verticale sul punto di aggancio

Il carico verticale sul punto di aggancio è il carico esercitato dal rimorchio sul gancio di traino. Può essere modificato variando la distribuzione del peso caricato sul rimorchio.

Il carico verticale massimo ammesso (75 kg) è specificato sulla targhetta di identificazione del dispositivo di traino e nella documentazione del veicolo. Cercare sempre di ottenere il carico massimo, in particolare nel caso di rimorchi pesanti. Il carico verticale sul punto di aggancio non dovrebbe mai essere inferiore a 25 kg.

Carico sull'asse posteriore

Quando il rimorchio è agganciato e il veicolo trainante è completamente carico, il carico ammesso sull'asse posteriore (vedere la targhetta di identificazione o la documentazione del veicolo) può essere superato di 70 kg e la massa complessiva a pieno carico di 70 kg. Se si supera il carico ammesso sull'asse posteriore, la velocità massima consentita è di 100 km/h.

Dispositivi di traino

Attenzione
Quando si viaggia senza rimorchio, rimuovere il gancio di traino.

Ubicazione della barra del gancio di traino

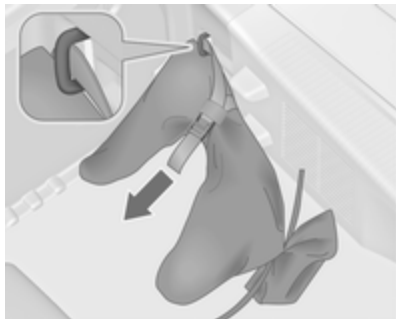

La sacca contenente la barra del gancio di traino si trova nel vano portaoggetti posteriore del pavimento.

Infilare la cinghietta nell'occhiello, avvolgerla due volte e stringere la cinghietta per fissare la sacca.

Montaggio della barra del gancio di traino



Sbloccare e piegare verso il basso la presa del gancio. Rimuovere il tappo e riportlo.

Controllo della tensione della barra del gancio di traino



- Il contrassegno rosso sulla manopola deve essere rivolto verso il contrassegno verde sulla barra.
- Lo spazio tra la manopola e la barra deve essere di circa 6 mm.
- La chiave deve essere in posizione .

In caso contrario, la barra del gancio di traino deve essere posta in tensione prima del suo inserimento:

- sbloccare la barra del gancio di traino portando la chiave su .

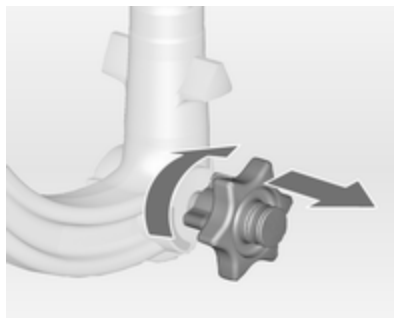

- Tirare la manopola verso l'esterno e ruotarla in senso orario fino a battuta.

Inserimento della barra del gancio di traino



Inserire la barra del gancio di traino in tensione nell'apertura e spingere con decisione fino ad udire lo scatto.

La manopola torna in posizione iniziale in appoggio contro la barra, senza alcun spazio.

⚠ Avvertenza

Non toccare la manopola girevole durante l'inserimento.

Bloccare la barra del gancio di traino portando la chiave in posizione . Estrarre la chiave e chiudere il coperchietto di protezione.

Occhiello per il cavo di sicurezza



Fissare il cavo di sicurezza all'occhiello.

Controllo del corretto montaggio della barra del gancio di traino

- Il contrassegno verde sulla manopola deve essere rivolto verso il contrassegno verde sulla barra.
- Non deve esserci alcun spazio tra la manopola e la barra.

- La barra del gancio di traino deve essere saldamente inserita nell'apertura.
- La barra del gancio di traino deve essere bloccata e la chiave estratta.

⚠ Avvertenza

Il traino di un rimorchio è consentito solo con il gancio di traino installato correttamente. Se il gancio di traino non si innesta correttamente, rivolgersi ad un'officina.

Smontaggio della barra del gancio di traino

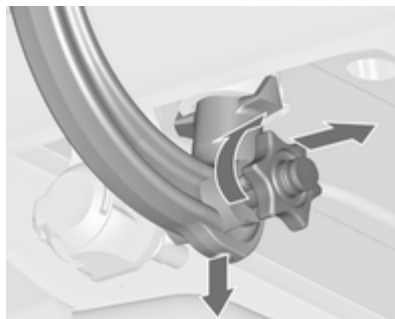

Aprire il coperchietto di protezione e ruotare la chiave in posizione  per bloccare la barra.

Tirare la manopola verso l'esterno e ruotarla in senso orario fino a battuta. Estrarre la barra del gancio di traino verso il basso.

Inserire il tappo nell'apertura. Ripiegare la presa.

Controllo della stabilità per il traino

Se il sistema rileva sbandamenti, viene ridotta la potenza del motore e il complessivo veicolo/rimorchio viene frenato selettivamente finché lo sbandamento non cessa. Durante il funzionamento del sistema, mantenere il volante il più possibile fermo.

Il controllo della stabilità per il traino (TSA) è una funzione del Controllo elettronico della stabilità  141.

Cura del veicolo

Informazioni generali	164
Controlli del veicolo	165
Sostituzione delle lampadine	172
Impianto elettrico	180
Attrezzi per il veicolo	186
Ruote e pneumatici	187
Avviamento di emergenza	199
Traino	201
Cura delle parti esterne e interne	203

Informazioni generali

Accessori e modifiche alla vettura

Consigliamo l'uso di ricambi e accessori originali e componenti omologati realizzati appositamente per il veicolo in questione. Non possiamo fornire alcuna garanzia sull'affidabilità di altri prodotti, anche se omologati a norma o approvati in altro modo.

Non apportare modifiche all'impianto elettrico, come ad esempio cambiamenti delle centraline elettroniche (chip tuning).

Attenzione

Quando si trasporta il veicolo su un treno o su un veicolo per il recupero, i paraschizzi potrebbero subire danni.

Rimessaggio del veicolo

Rimessaggio prolungato

Se il veicolo deve essere parcheggiato per diversi mesi:

- Lavare e incerare il veicolo.
- Far controllare la cera protettiva del vano motore e del sottoscocca.
- Pulire e proteggere opportunamente le tenute in gomma.
- Riempire completamente il serbatoio.
- Cambiare l'olio motore.
- Scaricare il serbatoio del liquido di lavaggio.
- Controllare l'antigelo del liquido di raffreddamento ed anticorrosione.
- Regolare la pressione dei pneumatici al valore specificato per il pieno carico.
- Parcheggiare il veicolo in un luogo asciutto e ben ventilato. Innestare la prima o la retromarcia, oppure portare la leva selettiva in **P**. Impedire che il veicolo si possa spostare.

- Non azionare il freno di stazionamento.
- Aprire il cofano, chiudere tutte le portiere e bloccare il veicolo.
- Scollegare il morsetto dal terminale negativo della batteria del veicolo. Assicurarsi di disattivare tutti i sistemi, come ad esempio l'impianto di allarme antifurto.

Rimessa in funzione

Se il veicolo deve essere rimesso in funzione:

- Collegare il morsetto al terminale negativo della batteria del veicolo. Attivare l'elettronica degli alzacristalli elettrici.
- Controllare la pressione dei pneumatici.
- Riempire il serbatoio del liquido di lavaggio.
- Controllare il livello dell'olio motore.
- Controllare il livello del liquido di raffreddamento.
- Se necessario rimontare la targa.

Demolizione dei veicoli

Le informazioni sui centri di demolizione e sul riciclaggio dei veicoli da rottamare sono disponibili sul nostro sito web. Affidare questi lavori solo ad un centro di riciclaggio autorizzato.

Controlli del veicolo

Esecuzione dei lavori



⚠ Avvertenza

Eseguire i controlli nel vano motore solo con l'accensione disinnescata.

La ventola di raffreddamento può entrare in funzione anche con l'accensione disinnescata.

⚠ Pericolo

L'impianto di accensione e i fari allo xeno usano tensioni molto elevate. Non toccare.

Cofano

Apertura



Tirare la leva di sblocco e riportarla alla posizione originale.

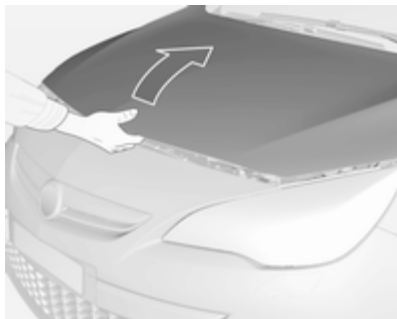

Premere il fermo di sicurezza verso destra e aprire il cofano.

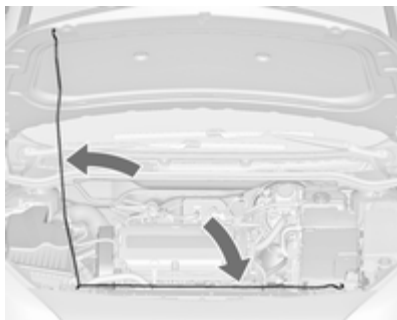

Bloccare l'asta di supporto del cofano.

Se il cofano viene aperto durante un Autostop, il motore si riavvia automaticamente per motivi di sicurezza.

Chiusura

Prima di chiudere il cofano, spingere l'asta di supporto nella relativa sede.

Abbassare il cofano e lasciarlo cadere. Controllare che il cofano sia chiuso.

Olio motore

Controllare manualmente il livello dell'olio motore a intervalli regolari, per prevenire eventuali danni al motore. Assicurarsi che sia utilizzato l'olio con le specifiche corrette. Liquidi e lubrificanti raccomandati ⇨ 208.

Il controllo va effettuato con il veicolo su una superficie piana. Il motore deve essere a temperatura di esercizio e deve essere stato spento per almeno 5 minuti.

Estrarre l'astina di livello, pulirla e inserirla fino all'arresto sull'impugnatura, quindi estrarla e controllare il livello dell'olio motore.

Inserire l'astina di livello fino all'arresto sull'impugnatura e ruotarla di mezzo giro.

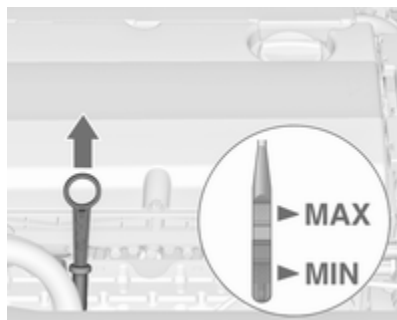

Le astine di livello variano a seconda del tipo di motore.

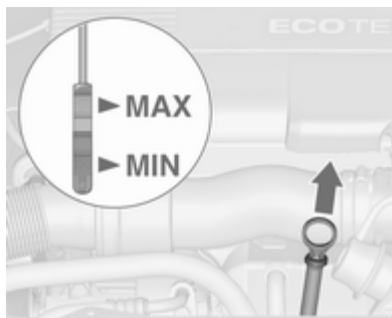

Rabboccare se il livello dell'olio motore è sceso sotto il segno **MIN**.

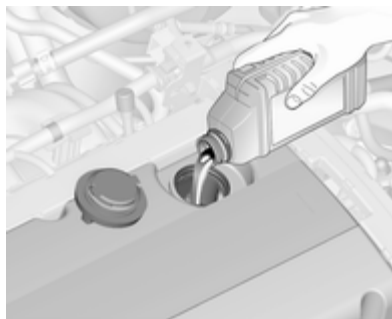

Si consiglia di utilizzare olii motore della stessa qualità di quello utilizzato per l'ultimo cambio dell'olio.

Il livello dell'olio motore non deve superare il segno **MAX** dell'astina di livello.

Attenzione

In caso di riempimento eccessivo, scaricare o aspirare l'olio in eccesso.

Capacità ⇨ 218.

Inserire correttamente il tappo e serrarlo.

Liquido di raffreddamento del motore

Il liquido di raffreddamento del motore protegge dal gelo fino a ca. -28°C . Nei paesi settentrionali, caratterizzati da temperature molto basse, il liquido di raffreddamento messo in fabbrica protegge dal gelo fino a -37°C circa.

Attenzione

Utilizzare solo antigelo approvato.

Livello del liquido di raffreddamento**Attenzione**

Un livello troppo basso del liquido di raffreddamento può causare danni al motore.

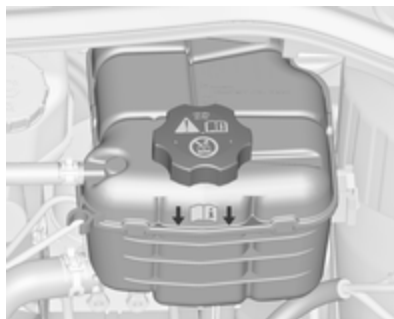

Quando il sistema di raffreddamento è freddo, il livello del liquido di raffreddamento dovrebbe essere al di sopra della tacca di riempimento. Rabboccare se il livello è basso.

⚠Avvertenza

Lasciar raffreddare il motore prima di aprire il tappo. Aprire il tappo con cautela, lasciando fuoriuscire lentamente la pressione.

Per il rabbocco usare una miscela 1:1 di liquido refrigerante concentrato e acqua di rubinetto. Se non c'è liquido refrigerante concentrato disponibile, usare solo l'acqua di rubinetto. Chiudere il tappo e serrarlo saldamente. Rivolgersi ad un'officina per far controllare la concentrazione dell'antigelo e riparare la causa della perdita del liquido refrigerante.

Liquido di lavaggio

Riempire con acqua pulita miscelata con la giusta quantità di soluzione detergente per cristalli contenente antigelo. Per un rapporto di miscelazione corretto, controllare il contenitore del liquido di lavaggio.

Attenzione

Solo un liquido di lavaggio con una concentrazione sufficiente di antigelo fornisce una protezione alle basse temperature o in caso di calo improvviso delle stesse.

Freni

Quando lo spessore delle guarnizioni dei freni è minimo, durante la frenata si sente un fischio.

È possibile proseguire il viaggio ma si devono sostituire le guarnizioni dei freni appena possibile.

Dopo il montaggio di nuove guarnizioni dei freni, evitare frenate brusche durante i primi viaggi.

Liquido dei freni

⚠ Avvertenza

Il liquido dei freni è tossico e corrosivo. Evitare il contatto con occhi, pelle, tessuti e superfici verniciate.

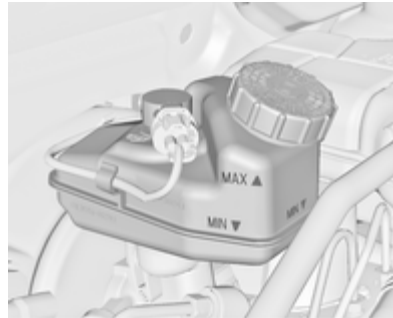

Il livello del liquido dei freni deve essere tra i segni **MIN** e **MAX**.

Assicurare la massima pulizia nell'effettuare il rabbocco, in quanto la contaminazione del liquido dei freni può compromettere il funzionamento dell'impianto frenante. Rivolgersi ad un'officina per eliminare la causa della perdita di liquido dei freni.

Usare solo liquido per freni ad alte prestazioni approvato per il veicolo.
Liquido dei freni e della frizione
⇨ 208.

Batteria

La batteria del veicolo non richiede manutenzione, a condizione che lo stile di guida del conducente ne consenta una carica sufficiente. La guida per brevi tragitti e i frequenti avviamenti del motore possono scaricare la batteria. Evitare di usare dispositivi elettrici non necessari.



Le batterie non devono essere smaltite con i rifiuti domestici, ma presso gli appositi centri di raccolta e riciclaggio.

Se il veicolo non viene utilizzato per oltre 4 settimane, la batteria potrebbe scaricarsi. Scollegare il morsetto dal terminale negativo della batteria del veicolo.

Prima di collegare o scollegare la batteria, accertare che l'accensione sia disinserita.

Dispositivo salvacarica della batteria
 ⇨ 116.

Sostituire la batteria

Avviso

Il mancato rispetto di una qualsiasi delle istruzioni fornite in questo paragrafo può causare una disattivazione temporanea del sistema Start-stop.

Quando si sostituisce la batteria, assicurarsi che non ci siano fori di ventilazione aperti nelle vicinanze del terminale positivo. Se un foro di ventilazione è aperto in questa zona, deve essere chiuso con un tappo, e la ventilazione vicino al terminale negativo deve essere aperta.

Utilizzare solo batterie che consentono alla scatola portafusibili di essere montata sopra la batteria.

Nei veicoli dotati di sistema Start-stop, assicurarsi di sostituire la batteria AGM (Absorptive Glass Mat, fibra di vetro assorbente) con un'altra batteria AGM.



È possibile identificare una batteria AGM dall'etichetta presente sulla batteria. Si raccomanda l'uso di una batteria originale Opel.

Avviso

Se si utilizza una batteria AGM diversa da quella originale Opel, il funzionamento del sistema Start-stop potrebbe risultarne compromesso.

Si consiglia di far sostituire la batteria da un'officina.

Sistema Start-stop ⇨ 129.

Ricarica della batteria

⚠ Avvertenza

Nei veicoli dotati di sistema Start-stop, assicurarsi che il potenziale di carica non superi i 14,6 Volt quando si usa un caricabatteria. In caso contrario, la batteria potrebbe subire danni.

Avviamento di emergenza ⇨ 199.

Etichetta di avvertimento



Significato dei simboli:

- Evitare scintille, fiamme libere o fumo.
- Proteggere sempre gli occhi. I gas esplosivi possono causare cecità o lesioni.
- Tenere la batteria fuori dalla portata dei bambini.
- La batteria contiene acido solforico, che potrebbe causare cecità o lesioni gravi.
- Per ulteriori informazioni, consultare il manuale d'uso.
- Il gas esplosivo può essere presente nelle vicinanze della batteria.

Spurgo del sistema di alimentazione diesel

Se il serbatoio è stato svuotato completamente, è necessario spurgare il sistema di alimentazione diesel. Inserire l'accensione per tre volte, per 15 secondi alla volta. Avviare quindi il motore per un massimo di 40 secondi. Ripetere questa procedura dopo almeno 5 secondi. Se il motore non si avvia, rivolgersi ad un'officina.

Sostituzione delle spazzole tergicristalli

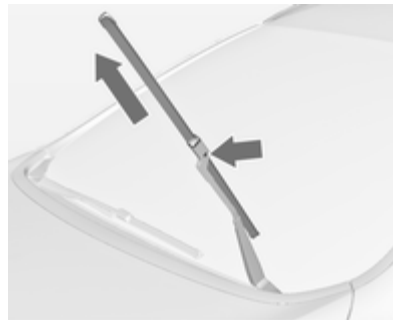

Sollevare il braccio del tergicristallo fino a quando non rimane in posizione sollevata, premere il pulsante per sbloccare la spazzola e rimuoverla.

Fissare la spazzola leggermente angolata rispetto al braccio del tergicristallo e premere finché non scatta in posizione.

Abbassare con cautela il braccio del tergicristallo.

Spazzola tergicristalli del lunotto

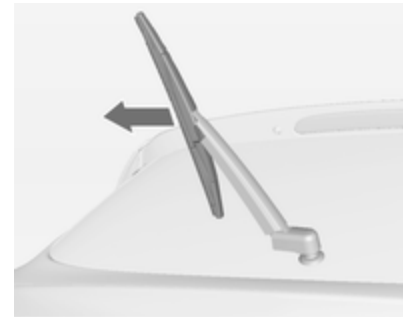

Sollevare il braccio del tergicristallo. Sganciare la spazzola del tergicristallo come mostrato in figura e rimuoverla.

Fissare la spazzola leggermente angolata rispetto al braccio del tergicristallo e premere finché non scatta in posizione.

Abbassare con cautela il braccio del tergicristallo.

Sostituzione delle lampadine

Disinserire l'alimentazione e spegnere l'interruttore interessato o chiudere le portiere.

Afferrare la lampadina nuova solo tenendola per lo zoccolo! Non toccare il vetro della lampadina a mani nude.

Per la sostituzione utilizzare solo lampadine dello stesso tipo di quelle sostituite.

Sostituire le lampadine dei fari dall'interno del vano motore.

Controllo delle lampadine

Dopo la sostituzione delle lampadine accendere il quadro, azionare e controllare le luci.

Fari alogeni



Fari bi-alogeni (1) con una lampadina per abbaglianti e anabbaglianti.

Indicatori di direzione anteriori (2).

Luci di posizione/luci diurne (3).

Anabbaglianti/abbaglianti (1)



1. Ruotare il coperchio (1) in senso antiorario e rimuoverlo.

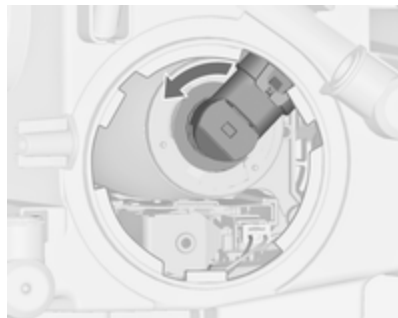

2. Ruotare il portalamпада in senso antiorario per sganciarlo. Estrarre il portalamпада dal riflettore.

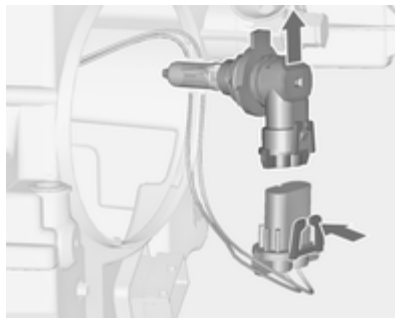

3. Sganciare il portalamпада del connettore premendo sulla linguetta di fissaggio.
4. Sostituire la lampadina e collegare il portalamпада con il connettore.
5. Inserire il portalamпада innestando le due sporgenze nel riflettore, quindi ruotarlo in senso orario per serrarlo.
6. Inserire il coperchio e ruotarlo in senso orario.

Indicatori di direzione anteriori (2)



1. Ruotare il coperchio (2) in senso antiorario e rimuoverlo.



2. Ruotare il portalampada in senso antiorario e rimuoverlo.

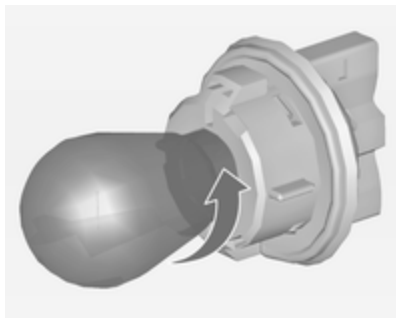

3. Ruotare in senso antiorario per rimuovere la lampadina dal portalampada.
4. Sostituire e inserire la nuova lampadina nel portalampada ruotando in senso orario.
5. Inserire il supporto della lampada nel riflettore e ruotarlo in senso orario.
6. Inserire il coperchio e ruotarlo in senso orario.

Luci di posizione/luci diurne (3)



1. Ruotare il portalampada (3) in senso antiorario per staccarlo. Estrarre il portalampada dal riflettore.

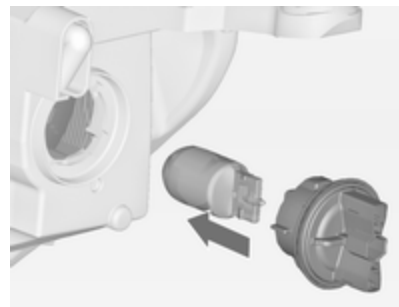

2. Tirare per rimuovere la lampadina dal portalampada.
3. Sostituire e inserire la nuova lampadina nel portalampada.
4. Inserire il portalampada nel riflettore e ruotarlo in senso orario.

Fari autoadattativi

⚠ Pericolo

Il sistema di illuminazione autoadattativo utilizza fari allo xeno.

I fari allo xeno funzionano con tensione elettrica estremamente elevata. Non toccare. Far sostituire le lampadine da un'officina.

È possibile effettuare la sostituzione delle lampadine degli indicatori di direzione anteriori e delle luci di svolta.

Le luci di posizione/diurne sono a LED (diodi ad emissione luminosa) e non sono sostituibili.

Luce di svolta

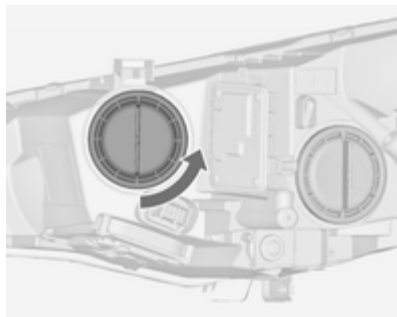

1. Ruotare il coperchio in senso antiorario e rimuoverlo.



2. Ruotare il portalamпада in senso antiorario per sganciarlo. Estrarre il portalamпада dal riflettore.

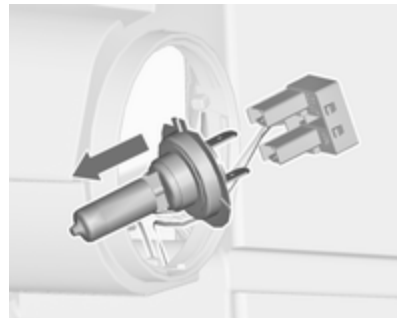

3. Tirare per sganciare la lampadina dal connettore.
4. Sostituire la lampadina e collegare il portalamпада con il connettore.
5. Inserire il portalamпада innestando le due sporgenze nel riflettore, quindi ruotarlo in senso orario per serrarlo.
6. Inserire il coperchio e ruotarlo in senso orario.

Indicatori di direzione anteriori

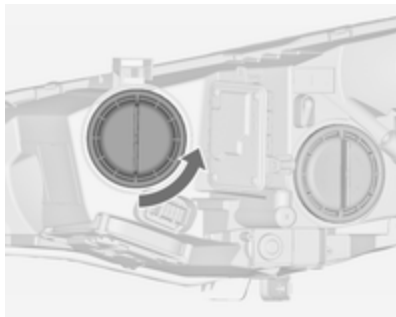

1. Ruotare il coperchio in senso antiorario e rimuoverlo.



2. Ruotare il portalampana in senso antiorario per staccarlo. Estrarre il portalampana dal riflettore.

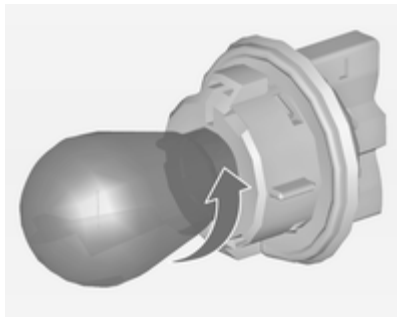

3. Ruotare in senso antiorario per rimuovere la lampadina dal portalampana.
4. Sostituire e inserire la nuova lampadina nel portalampana ruotando in senso orario.
5. Inserire il portalampana nel riflettore e ruotarlo in senso orario.
6. Inserire il coperchio e ruotarlo in senso orario.

Fendinebbia



1. Disinnestare la copertura con un cacciavite nella cavità e rimuovere la copertura.



2. Svitare entrambe le viti e rimuovere il gruppo luci.

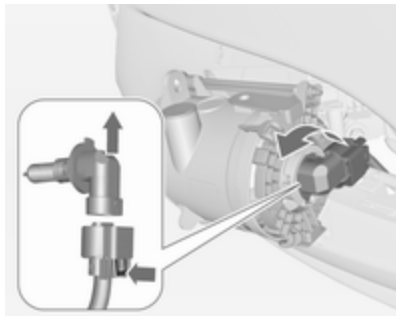

3. Ruotare il portalampada in senso antiorario e rimuoverlo dal riflettore.
4. Sganciare il portalampada dal connettore premendo sulla linguetta di fissaggio.
5. Smontare e riposizionare il portalampada completo di lampada e collegare il connettore.
6. Inserire il portalampada nel riflettore ruotando in senso orario e bloccare.
7. Montare il gruppo luci serrando entrambe le viti.
8. Montare e fissare la copertura.

Luci posteriori



1. Sganciare e rimuovere il coperchio.



2. Svitare a mano entrambi i dadi di fissaggio in plastica dall'interno.

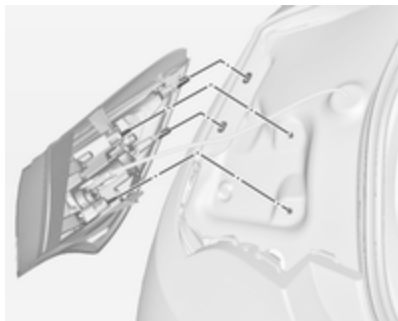

3. Togliere con cautela il gruppo luci dai fermi e rimuoverlo.
4. Scollegare il connettore dal gruppo luci.

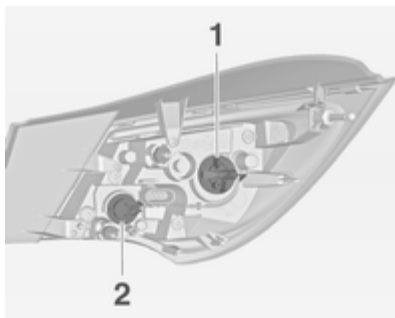

5. Rimuovere e sostituire la lampadina ruotando il portalampada in senso antiorario.
Luce posteriore/Luce dei freni (1)
Luce dell'indicatore di direzione (2)

Luci posteriori a LED per luci posteriori e di arresto

È possibile sostituire solo la luce degli indicatori di direzione (2).

6. Inserire e ruotare il portalampada in senso orario nel gruppo ottico posteriore.
7. Collegare il connettore con il gruppo luci.

8. Montare il gruppo luci sui fermi e serrare i dadi di fissaggio.
9. Chiudere il coperchio e agganciarlo.

Luci nel portellone posteriore



1. Aprire il portellone posteriore e rimuovere i coperchi.
2. Svitare le tre viti.
3. Rimuovere il gruppo ottico posteriore.

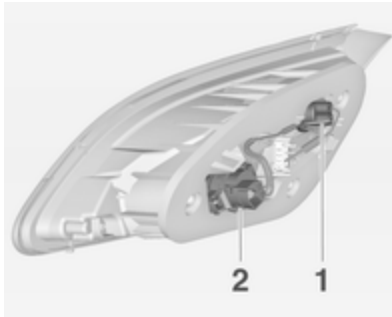

4. Ruotare il portalampada in senso antiorario e rimuoverlo dal riflettore.

Sostituire la lampadina:

Luce posteriore (1)

Retronebbia (2) (solo un lato)

Luci di retromarcia (2) (solo un lato)

Luci posteriori a LED

Solo i retronebbia e le luci di retromarcia (2) possono essere cambiati.

5. Sostituire e inserire la nuova lampadina nel portalampada.

6. Inserire il portalampada nel riflettore e ruotarlo in senso orario.
7. Installare il gruppo ottico posteriore nella carrozzeria e serrare le viti di fissaggio.
8. Fissare tutte le coperture.

Indicatori di direzione laterali

Per la sostituzione delle lampadine, rivolgersi ad un'officina.

Luci della targa

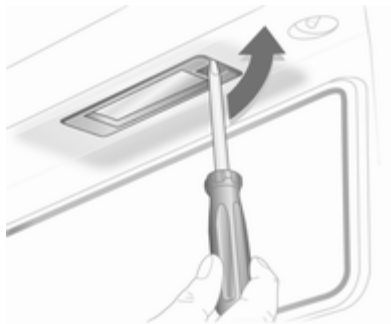

1. Inserire un cacciavite nell'alloggiamento del coperchio, esercitare pressione verso un lato e sganciare la molla. Rimuovere la copertura.
2. Rimuovere il portalampada verso il basso, facendo attenzione a non tirare il cavo.

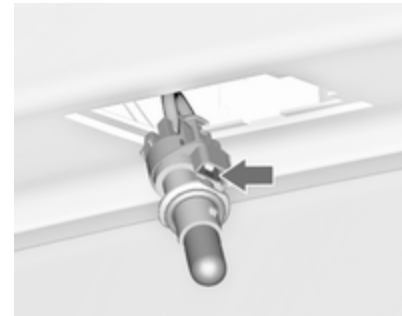

3. Sganciare la linguetta di fissaggio e rimuovere il portalampada dal connettore.
4. Rimuovere e sostituire il portalampada con lampadina.

5. Collegare il connettore del cavo dal portalamпада.
6. Spingere il portalamпада nell'alloggiamento e chiudere il coperchio.

Luci interne

Luca di cortesia e luci di lettura

Per la sostituzione delle lampadine, rivolgersi ad un'officina.

Luca del vano di carico

Per la sostituzione delle lampadine, rivolgersi ad un'officina.

Illuminazione del quadro strumenti

Per la sostituzione delle lampadine, rivolgersi ad un'officina.

Impianto elettrico

Fusibili

Installare esclusivamente fusibili con le stesse caratteristiche di quelli da sostituire.

All'interno del veicolo vi sono tre scatole fusibili:

- nel lato anteriore sinistro del vano motore,
- in veicoli con guida a sinistra, all'interno dietro il vano portaoggetti oppure, nei veicoli con guida a destra, dietro il cassetto portaoggetti,
- dietro un coperchio sul lato sinistro del vano bagagli.

Prima di sostituire un fusibile, spegnere il relativo interruttore e disinserire l'accensione.

Un fusibile bruciato si riconosce dal filamento interrotto. Sostituire il fusibile solo dopo aver eliminato la causa del guasto.

Alcune funzioni sono protette da diversi fusibili.

Alcuni fusibili potrebbero anche non essere associati ad alcuna funzione.

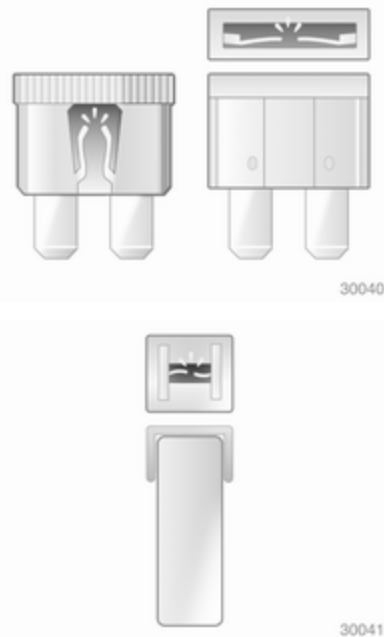

Estrattore per fusibili

Un estrattore per fusibili si trova nella scatola portafusibili del vano motore.

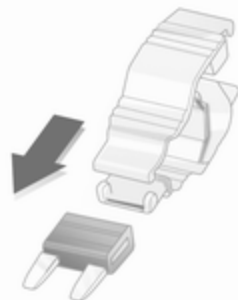

30042

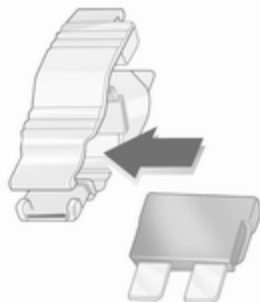

30042

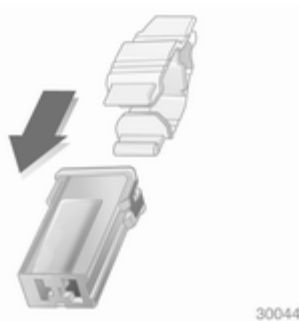

30044

Posizionare l'estrattore per fusibili sulla sommità o sul lato del fusibile, a seconda del tipo, ed estrarre il fusibile.

Scatola portafusibili nel vano motore

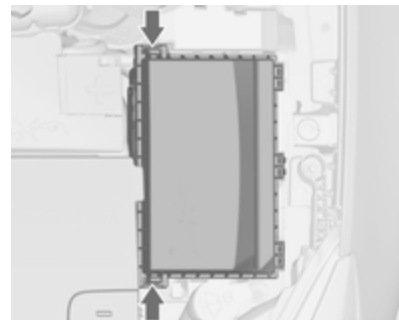

La scatola portafusibili si trova nella parte anteriore sinistra del vano motore.

Sganciare il coperchio, sollevarlo e rimuoverlo.

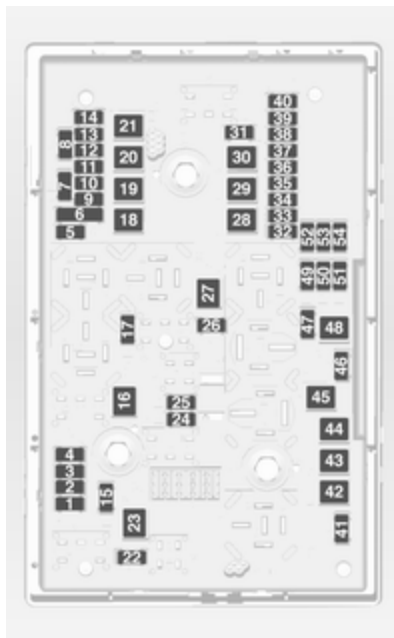

N. Circuito

- 1 Centralina del motore
- 2 Sonda lambda
- 3 Iniezione del carburante, impianto di accensione
- 4 Iniezione del carburante, impianto di accensione
- 5 -
- 6 Riscaldamento degli specchietti
- 7 Comando ventola
- 8 Sonda lambda, motore
- 9 Sensore del lunotto
- 10 Sensore della batteria
- 11 Apertura bagagliaio
- 12 Modulo fari autoadattativi
- 13 -
- 14 Tergilunotto
- 15 Centralina del motore

N. Circuito

- 16 Motorino di avviamento
- 17 Centralina del cambio
- 18 Lunotto termico
- 19 Alzacristalli elettrici anteriori
- 20 Alzacristalli elettrici posteriori
- 21 ABS
- 22 Abbagliante sinistro (alogeno)
- 23 Sistema lavafari
- 24 Anabbagliante destro (xeno)
- 25 Anabbagliante sinistro (xeno)
- 26 Fendinebbia
- 27 Riscaldamento del carburante diesel
- 28 -
- 29 Freno di stazionamento elettrico
- 30 ABS
- 31 -

N. Circuito

- 32 Airbag
- 33 Fari autoadattativi
- 34 –
- 35 Alzacristalli elettrici
- 36 –
- 37 Solenoide sfiato canister
- 38 Pompa del vuoto
- 39 Centralina dell'impianto di alimentazione del carburante
- 40 Sistema lavacrystalli, sistema lavalunotto
- 41 Abbagliante destro (alogeno)
- 42 Ventola radiatore
- 43 Tergicristalli
- 44 –
- 45 Ventola radiatore
- 46 –

N. Circuito

- 47 Avvisatore acustico
- 48 Ventola radiatore
- 49 Pompa carburante
- 50 Regolazione profondità fari
- 51 Parzializzatore dell'aria
- 52 Riscaldatore ausiliario, motore diesel
- 53 Centralina del cambio, centralina del motore
- 54 Monitoraggio cablaggi

Dopo aver sostituito i fusibili difettosi, chiudere la scatola portafusibili e premerli fino allo scatto.

Se il coperchio della scatola portafusibili non è montato correttamente, è possibile che si verifichi un malfunzionamento.

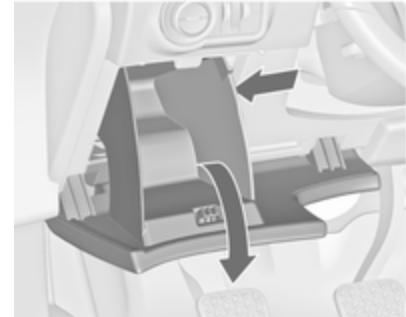
Scatola portafusibili nel quadro strumenti

Nei veicoli con guida a sinistra, la scatola portafusibili si trova dietro al vano portaoggetti del quadro strumenti.

Aprire il vano spingendolo a sinistra per sbloccarlo. Ripiegare il vano verso il basso e rimuoverlo.

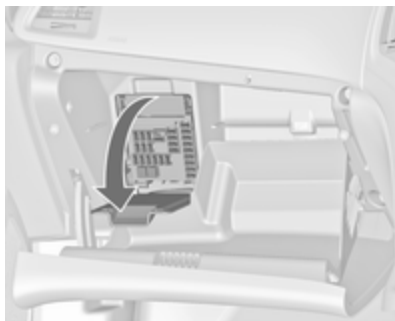

Nei veicoli con guida a destra, la scatola portafusibili si trova dietro un coperchio nel cassetto portaoggetti. Aprire il cassetto portaoggetti, quindi aprire il coperchio e ribaltarlo verso il basso.

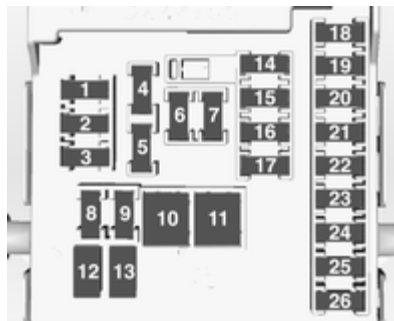

N. Circuito

- 1 Display
- 2 Luci esterne
- 3 Luci esterne
- 4 Radio
- 5 Sistema Infotainment, quadro strumenti
- 6 Presa per accessori anteriore
- 7 Presa per accessori sedile posteriore
- 8 Anabbagliante sinistro

N. Circuito

- 9 Anabbagliante destro
- 10 Serrature portiere
- 11 Ventola interna
- 12 –
- 13 –
- 14 Connettore diagnostico
- 15 Airbag
- 16 –
- 17 Sistema di climatizzazione
- 18 Prefusibile: radio, Infotainment, visualizzatori
- 19 Luci dei freni, luci posteriori, luci interne
- 20 –
- 21 –
- 22 Interruttore di accensione
- 23 Modulo di comando della carrozzeria

N. Circuito

- 24 Modulo di comando della carrozzeria
- 25 –
- 26 Presa elettrica vano di carico

Scatola portafusibili nel vano di carico

La scatola portafusibili si trova sul lato sinistro del vano di carico, dietro ad una copertura.



Rimuovere la copertura.

Assegnazione dei fusibili

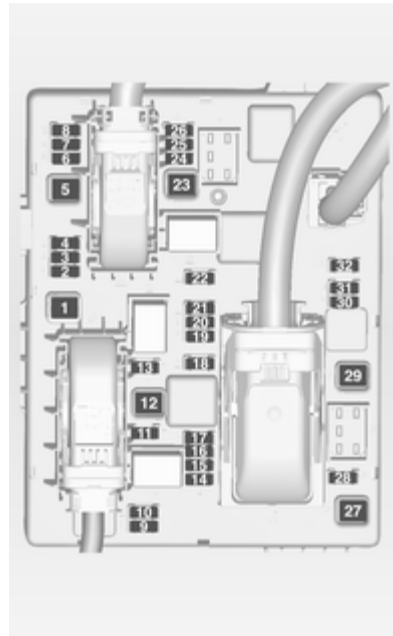

N. Circuito

- 1 Modulo del rimorchio
- 2 Uscita del rimorchio
- 3 Assistenza al parcheggio
- 4 –
- 5 –
- 6 –
- 7 –
- 8 Impianto di allarme antifurto
- 9 –
- 10 –
- 11 Modulo rimorchio, presa rimorchio
- 12 –
- 13 Uscita del rimorchio
- 14 –
- 15 –
- 16 –

N. Circuito

- 17 –
- 18 –
- 19 Riscaldamento volante
- 20 –
- 21 Riscaldamento dei sedili
- 22 –
- 23 –
- 24 –
- 25 –
- 26 –
- 27 –
- 28 –
- 29 –
- 30 –
- 31 Amplificatore, subwoofer
- 32 Ammortizzatori attivi, avvisatore cambio accidentale corsia

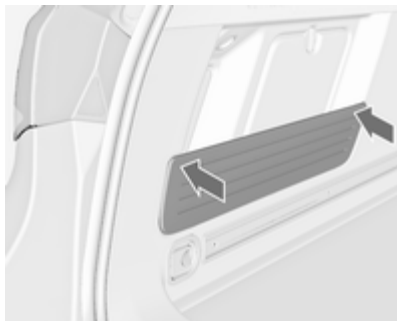

Durante l'assemblaggio, premere la copertura nelle tenute di gomma per ottenere la forza massima di bloccaggio.

Attrezzi per il veicolo

Attrezzi

Veicoli con kit di riparazione dei pneumatici

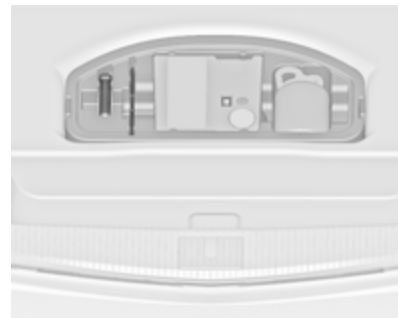

Gli attrezzi e il kit di riparazione dei pneumatici si trovano nel vano portaoggetti sotto la copertura del pianale nel vano di carico.

Veicoli con ruota di scorta

Il martinetto, gli attrezzi e una cinghia per fissare una ruota danneggiata si trovano nel vano portaoggetti sotto la ruota di scorta nel vano di carico.

Ruota di scorta ⇨ 196.

Ruote e pneumatici

Condizioni dei pneumatici e dei cerchi

Superare gli ostacoli lentamente e, se possibile, ad angolo retto. Passare sopra ostacoli acuminati può danneggiare i pneumatici e i cerchi. Quando si parcheggia, non schiacciare i pneumatici contro il bordo del marciapiede.

Controllare regolarmente i cerchi verificando che non presentino danni. In caso di danni o usura irregolare, rivolgersi ad un'officina.

Pneumatici invernali

I pneumatici invernali migliorano la sicurezza di guida a temperature inferiori a 7 °C e per questo motivo devono essere utilizzati su tutte le ruote.

In conformità con le normative specifiche del Paese, applicare l'adesivo di velocità nel campo visivo del conducente.

Denominazione dei pneumatici

Ad es. **215/60 R 16 95 H**

- 215** = larghezza della sezione, mm
60 = rapporto di sezione (tra altezza e larghezza), %
R = tipo di cintura: radiale
RF = tipo: RunFlat
16 = diametro del cerchio, pollici
95 = indice di carico, ad es. 95 rappresenta 690 kg
H = Indice di velocità

Lettere per l'indice di velocità:

- Q** = fino a 160 km/h
S = fino a 180 km/h
T = fino a 190 km/h
H = fino a 210 km/h
V = fino a 240 km/h
W = fino a 270 km/h

Pressione dei pneumatici

Controllare la pressione dei pneumatici freddi almeno ogni 14 giorni e prima di un viaggio lungo. Non dimenticare la ruota di scorta. Questo

vale anche per i veicoli dotati del sistema di monitoraggio pressione pneumatici.

Svitare il cappuccio coprivalvola.



Pressione dei pneumatici ⇨ 219 e sull'etichetta sul telaio della portiera anteriore sinistra.

Le pressioni dei pneumatici specificate si riferiscono ai pneumatici freddi, e valgono sia per i pneumatici estivi che per quelli invernali.

Gonfiare sempre la ruota di scorta alla pressione specificata per il pieno carico.

La pressione dei pneumatici ECO consente di ottenere il minore consumo di carburante possibile.

Una pressione di gonfiaggio non corretta influisce negativamente su sicurezza, guidabilità del veicolo, comfort e consumo di carburante, oltre ad accelerare il processo di usura dei pneumatici.

⚠ Avvertenza

Una pressione troppo bassa può causare un eccessivo riscaldamento dei pneumatici, danni interni con conseguente distacco del battistrada e lo scoppio a velocità elevate.

Se la pressione dei pneumatici deve essere ridotta o aumentata su un veicolo dotato di sistema di monitoraggio pressione pneumatici, disinserire l'accensione.

Profondità del battistrada

Controllare con regolarità la profondità del battistrada.

Per motivi di sicurezza, i pneumatici vanno sostituiti quando la profondità del battistrada raggiunge i 2-3 mm (4 mm per i pneumatici invernali).



Il raggiungimento del limite legale di profondità minima del battistrada (1,6 mm) è osservabile quando il battistrada è usurato fino a uno degli indicatori di usura del battistrada (TWI). La loro posizione è indicata da contrassegni sul fianco del pneumatico.

Se l'usura è maggiore sui pneumatici anteriori rispetto a quelli posteriori, scambiare periodicamente le ruote

anteriori con quelle posteriori. Assicurarsi che tutte le ruote abbiano lo stesso senso di rotazione come prima dello scambio.

I pneumatici invecchiano anche se non vengono usati. Si consiglia di sostituire i pneumatici ogni 6 anni.

Cambio di misura dei pneumatici e dei cerchi

Se si utilizzano pneumatici di misura diversa rispetto a quelli montati dalla fabbrica, può essere necessario riprogrammare il tachimetro, la pressione nominale dei pneumatici ed apportare altre modifiche al veicolo.

Dopo aver montato pneumatici di misura diversa, far sostituire l'etichetta con la pressione dei pneumatici.

⚠ Avvertenza

L'uso di pneumatici o cerchi non adatti può causare incidenti e invalidare l'omologazione del veicolo.

Copricerchi

Utilizzare copricerchi e pneumatici approvati dalla Casa Madre per la vettura e conformi a tutti i requisiti relativi alle combinazioni di cerchi e pneumatici.

Se i copricerchi e i pneumatici usati non sono approvati dalla Casa Madre, i pneumatici devono essere senza protezione del bordo.

I copricerchi non devono ostacolare il raffreddamento dei freni.

⚠ Avvertenza

L'uso di pneumatici o copricerchi non adatti può causare improvvise perdite di pressione e conseguenti incidenti.

Catene da neve



Usare le catene da neve solo sulle ruote anteriori.

Le catene da neve sono consentite su pneumatici di dimensioni 225/55 R 17. Usare sempre catene a maglie sottili che non aggiungano più di 10 mm al battistrada e ai lati interni (compresa la chiusura catena).

⚠ Avvertenza

Eventuali danni possono causare lo scoppio dei pneumatici.

Su pneumatici di misura 245/45 R 18, catene da neve speciali sono solo consentite quando sono dotate di una cinghia girevole sul battistrada, senza maglie sui lati interni della ruota e non aggiungano più di 12 mm al battistrada. Per ulteriori informazioni sull'utilizzo delle catene da neve corrette per questa misura di pneumatici, contattare un rivenditore di ricambi specializzato o un produttore di catene da neve.

Le catene da neve non sono ammesse sui pneumatici di misura 235/55 R 17, 235/50 R 18, 235/45 R 19, 245/40 R 20.

L'uso delle catene da neve non è consentito sulla ruota di scorta.

Kit di riparazione dei pneumatici

Danni di lieve entità al battistrada possono essere riparati con il kit di riparazione dei pneumatici.

Non rimuovere eventuali corpi estranei dal pneumatico.

Danni ai pneumatici di profondità superiore a 4 mm o in corrispondenza del bordo del fianco del pneumatico non sono riparabili con il kit di riparazione dei pneumatici.

⚠ Avvertenza

Non viaggiare a velocità superiore a 80 km/h.

Non usare per periodi prolungati.

La sterzabilità e la guidabilità del veicolo possono risultare compromessi.

In caso di pneumatico sgonfio:

Azionare il freno di stazionamento ed innestare la prima, la retromarcia o **P**.

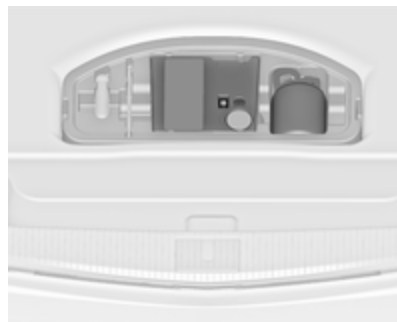

Il kit di riparazione dei pneumatici si trova in uno scomparto sotto la copertura del pianale nel vano di carico.

1. Prelevare il kit di riparazione dei pneumatici dallo scomparto.
2. Rimuovere il compressore.



30057

3. Rimuovere il cavo di collegamento elettrico e il flessibile dell'aria dai vani portaoggetti nel lato inferiore del compressore.



30058

4. Avvitare il flessibile dell'aria del compressore sul raccordo della bombola del sigillante.
5. Inserire la bombola del sigillante nel fermo sul compressore.
- Posizionare il compressore accanto al pneumatico in modo che la bombola del sigillante sia in posizione verticale.

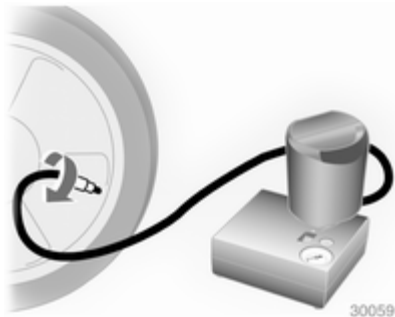

30059

6. Svitare il tappo coprivalvola dal pneumatico difettoso.
7. Avvitare il flessibile del sigillante sulla valvola del pneumatico.
8. L'interruttore sul compressore deve essere posizionato su O.

9. Collegare lo spinotto del compressore alla presa elettrica o alla presa dell'accendisigari.

Per evitare di scaricare la batteria si consiglia di lasciare il motore in funzione.

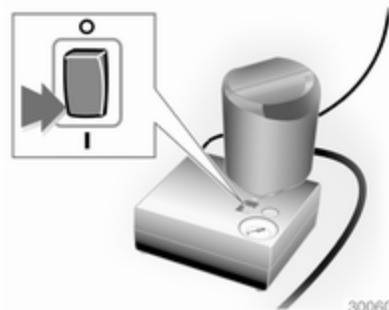

30060

10. Portare l'interruttore basculante sul compressore in posizione I. Il pneumatico viene riempito di sigillante.
11. Il manometro del compressore indica brevemente fino a 6 bar mentre la bombola del sigillante si svuota (circa 30 secondi). Poi la pressione inizia a scendere.

12. Tutto il sigillante viene pompato nel pneumatico. Poi il pneumatico viene gonfiato.
13. La pressione prescritta per il pneumatico si dovrebbe raggiungere entro 10 minuti. Pressione dei pneumatici ↻ 219. Al raggiungimento della pressione corretta, spegnere il compressore.

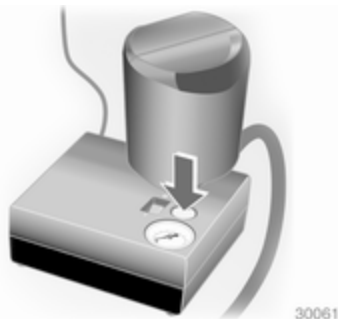

Se la pressione prescritta per il pneumatico non viene raggiunta entro 10 minuti, rimuovere il kit di riparazione dei pneumatici. Spostare il veicolo facendo compiere un giro al pneumatico. Ricollegare il kit di riparazione dei pneumatici

e continuare la procedura di gonfiaggio per 10 minuti. Se ancora non si riesce a raggiungere la pressione prescritta, significa che il danno al pneumatico è eccessivo per consentire la riparazione in questo modo. Rivolgersi ad un'officina.

Scaricare la pressione dei pneumatici in eccesso con il pulsante sopra l'indicatore della pressione. Non far funzionare il compressore per più di 10 minuti.

14. Scollegare il kit di riparazione dei pneumatici. Spingere il fermo sulla staffa per rimuovere la bombola del sigillante dalla staffa. Avvitare il tubo di gonfiaggio del pneumatico al raccordo libero della bombola del sigillante. Questo impedisce la fuoriuscita di sigillante. Riporre il kit di riparazione dei pneumatici nel vano di carico.
15. Pulire l'eventuale sigillante in eccesso con un panno.

16. Staccare dalla bombola del sigillante l'etichetta indicante la massima velocità consentita ed applicarla nel campo visivo del conducente.
17. Proseguire immediatamente la guida, in modo da distribuire uniformemente il sigillante nel pneumatico. Dopo aver percorso circa 10 km (non oltre 10 minuti di viaggio), fermarsi e controllare la pressione dei pneumatici. Nel fare questo, avvitare direttamente il tubo dell'aria del compressore sulla valvola del pneumatico.

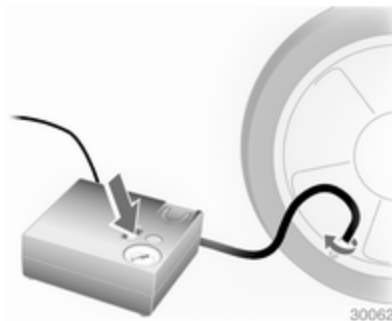

Se la pressione è superiore a 1,3 bar, regolarla al valore corretto. Ripetere la procedura finché non si verifica più alcuna perdita di pressione.

Se la pressione è scesa al di sotto di 1,3 bar, il veicolo non deve essere usato. Rivolgersi ad un'officina.

18. Riporre il kit di riparazione dei pneumatici nel vano di carico.

Avviso

Le caratteristiche di guida del pneumatico riparato sono gravemente compromesse, per cui è necessario sostituire il pneumatico.

Se si sentono rumori anomali o se il compressore si surriscalda, spegnere il compressore per almeno 30 minuti.

La valvola di sicurezza incorporata si apre a una pressione di 7 bar.

Prendere nota della data di scadenza del kit. Dopo questa data, la sua capacità di sigillatura non è più garantita. Prestare attenzione alle informazioni sulla conservazione riportate sulla bombola del sigillante.

Sostituire la bombola del sigillante usata. Smaltire la bombola secondo quanto previsto dalle normative vigenti al riguardo.

Il compressore e il sigillante possono essere utilizzati a partire da una temperatura di circa -30 °C.

Gli adattatori forniti possono essere usati anche per gonfiare altri oggetti, quali palloni da calcio, materassi gonfiabili, canotti gonfiabili e così via. Essi si trovano sul lato inferiore del compressore. Per rimuoverli, avvitare il flessibile dell'aria del compressore e rimuovere l'adattatore.

Sostituzione delle ruote

Alcuni veicoli, invece della ruota di scorta hanno in dotazione un kit di riparazione dei pneumatici ⇨ 190.

Eseguire la seguente procedura, attenendosi a quanto indicato:

- Parcheggiare il veicolo su una superficie piana, solida e non scivolosa. Orientare le ruote anteriori dritte in avanti.
- Azionare il freno di stazionamento ed innestare la prima, la retromarcia o **P**.
- Estrarre la ruota di scorta ⇨ 196.
- Non sostituire mai più di una ruota per volta.
- Utilizzare il martinetto solo per sostituire le ruote in caso di foratura, non per sostituire i pneumatici invernali o estivi.
- Se il terreno sul quale il veicolo è parcheggiato è morbido, inserire un pannello rigido (spessore max. 1 cm pollici) sotto il martinetto.
- Quando la vettura è sollevata dal martinetto, non lasciarvi all'interno persone o animali.
- Non infilarsi mai sotto un veicolo sollevato da un martinetto.
- Non avviare il veicolo quando è sollevato da un martinetto.

- Pulire dadi e filetti con un panno pulito prima di montare la ruota.

⚠ Avvertenza

Non ingrassare le colonnette, i dadi delle ruote o i coni dei dadi delle ruote.



1. Staccare i coperchi dei dadi ruota con un cacciavite e rimuoverli. Staccare il copricerchio con l'apposito gancio. Attrezzi per il veicolo ⇨ 186.

Cerchi in lega: Staccare i coperchi dei dadi ruota con un cacciavite

e rimuoverli. Per proteggere il cerchio, porre un panno morbido tra il cacciavite e il cerchio in lega.

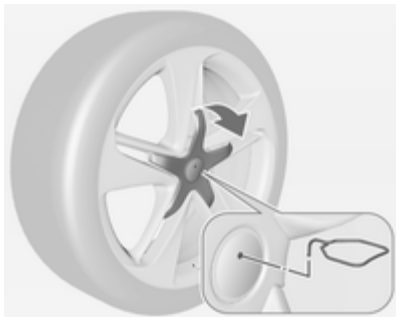

Ruote in lega con copribullone ruota centrale: Disinnestare il copribullone inserendo e tirando l'estrattore ⇨ 186 nella cavità dell'emblema del marchio.

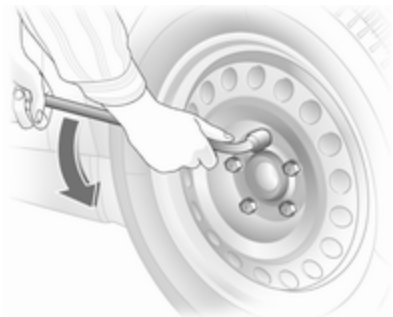

2. Montare la chiave della ruota assicurandosi che sia posizionata in modo sicuro, quindi allentare ogni dado di mezzo giro.

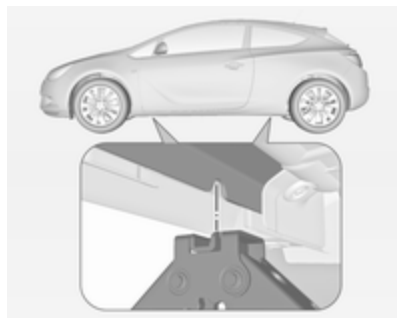

3. Controllare che il martinetto sia in posizione corretta sotto il relativo punto di sollevamento del veicolo.

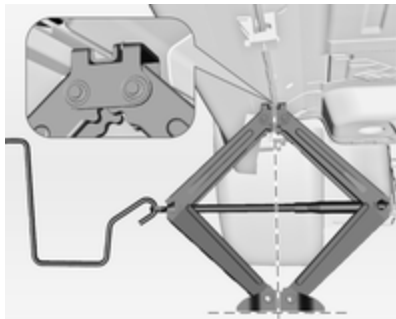

4. Posizionare il martinetto all'altezza necessaria. Posizionarlo direttamente sotto al punto di sollevamento, in modo da impedirne lo scivolamento.



Collegare la manovella del martinetto e, con il martinetto correttamente allineato, ruotare la manovella fino a sollevare la ruota dal terreno.

5. Svitare i dadi ruota.
6. Sostituire la ruota. Ruota di scorta \diamond 196.
7. Avvitare i dadi ruota.
8. Abbassare il veicolo.
9. Servendosi dell'apposita chiave e assicurandosi di posizionarla saldamente, serrare ciascun dado procedendo per coppie opposte. La coppia di serraggio è di 140 Nm.

10. Allineare il foro della valvola sul copricerchio con la valvola del pneumatico prima di rimontare il copricerchio.

Montare i coperchi dei dadi ruota.

Montare il copribullone centrale sulle ruote in lega.

11. Riporre la ruota sostituita \diamond 196 e gli attrezzi per il veicolo \diamond 186.
12. Controllare prima possibile sia la pressione di gonfiaggio del pneumatico montato, sia la coppia di serraggio dei dadi.

Far sostituire o riparare quanto prima il pneumatico difettoso.

Posizione di sollevamento sulla piattaforma

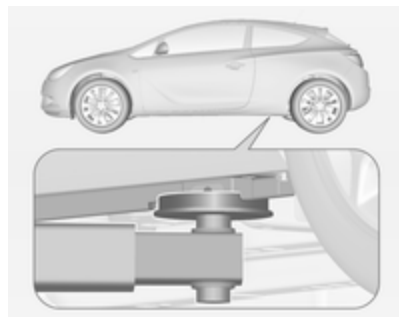

Posizione del braccio posteriore della piattaforma di sollevamento centrale sotto la cavità della soglia.

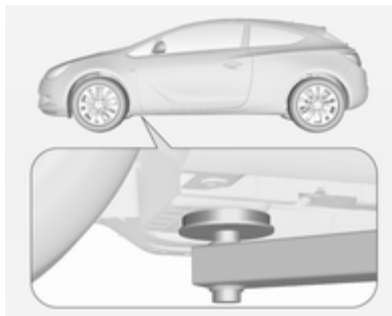

Posizione del braccio anteriore della piattaforma di sollevamento in corrispondenza del sottoscocca.

Ruota di scorta

Alcuni veicoli, invece della ruota di scorta hanno in dotazione un kit di riparazione dei pneumatici.

La ruota di scorta può essere classificata come ruotino di scorta, in base alla sua misura rispetto alle altre ruote e alle normative vigenti in materia.

La ruota di scorta ha il cerchio in acciaio.

Attenzione

L'uso di una ruota di scorta più piccola delle altre ruote o in combinazione con i pneumatici invernali può compromettere la guidabilità della vettura. Far sostituire quanto prima il pneumatico difettoso.



La ruota di scorta è situata nel pozzetto per ruota di scorta sotto la copertura del pianale.

Per rimuovere:

1. Aprire la copertura del pianale.

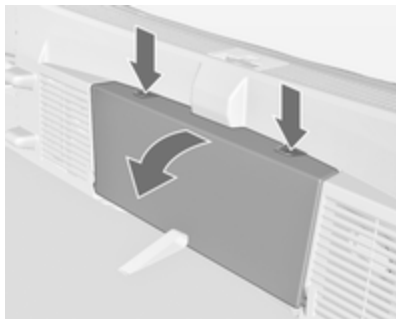

2. Rimuovere il portaoggetti posteriore: premere entrambi i pulsanti e ripiegare in basso la copertura. Estrarre il vano portaoggetti verso l'alto.
3. La ruota di scorta è fissata con un galletto. Svitare il dado, rimuovere il cono ed estrarre la ruota di scorta.
Sotto la ruota di scorta c'è la scatola degli attrezzi.
4. Sostituire la ruota danneggiata
⇨ 193.

5. Fissare la scatola degli attrezzi ruotando di nuovo il cono e il galletto, chiudere la copertura del pianale e inserire il portaoggetti posteriore.

Il pozzetto della ruota di scorta non è concepito per dimensioni di pneumatici diverse da quella della ruota di scorta.

Trasporto di una ruota danneggiata nel vano di carico

Una ruota danneggiata deve essere riposta nel vano di carico e fissata con una cinghia. Attrezzi per il veicolo
⇨ 186.

1. Posizionare la ruota vicino a un lato del vano di carico.

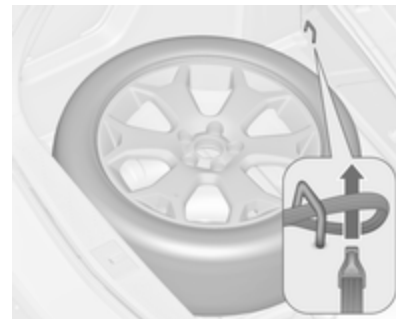

2. Posizionare la parte a cappio della cinghia nell'occhiello di ancoraggio anteriore sul lato appropriato.
3. Posizionare l'estremità con il gancio della cinghia nel cappio e tirare fino a fissare saldamente la cinghia stessa all'occhiello di ancoraggio.

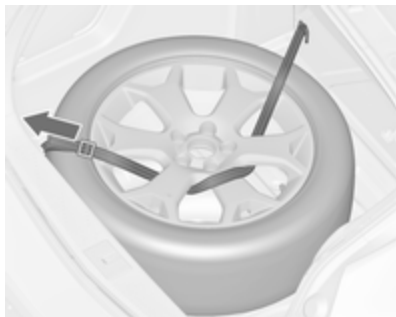

- Inserire la cinghia nelle razze della ruota come mostrato in figura.
- Montare il gancio dell'occhiello di ancoraggio posteriore.
- Tirare la cinghia e fissarla con la fibbia.

Riporre la ruota di scorta nel pozzetto dopo aver sostituito la ruota danneggiata

- Aprire la copertura del pianale, rimuovere il portaoggetti posteriore, svitare e rimuovere galletto e cono.

- Posizionare la ruota di scorta con l'esterno verso l'alto nel relativo pozzetto.

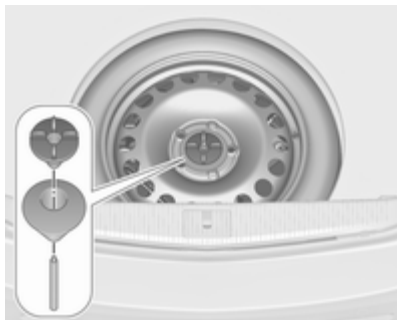

- Posizionare il cono eccentrico nella cavità della ruota di scorta e fissare ruotando il galletto.
- Chiudere la copertura del pianale e inserire il portaoggetti posteriore.

⚠ Avvertenza

Se non sono fissati correttamente nel vano di carico, un martinetto, una ruota o altre attrezzature possono causare lesioni. Durante un arresto improvviso o una collisione, le attrezzature non correttamente fissate potrebbero colpire qualcuno.

Riporre sempre martinetto e attrezzi nei rispettivi vani e fissarli correttamente.

Una ruota danneggiata posizionata nel vano di carico deve essere sempre fissata con la cinghia.

Ruotino di scorta

Attenzione

L'uso di una ruota di scorta più piccola delle altre ruote o in combinazione con i pneumatici invernali può compromettere la guidabilità della vettura. Far sostituire quanto prima il pneumatico difettoso.

Montare solo un ruotino di scorta. Non viaggiare a velocità superiori a 80 km/h. Affrontare le curve lentamente. Non usare il ruotino di scorta per periodi prolungati.

In caso di sgonfiamento di un pneumatico posteriore durante il traino di un altro veicolo, montare il ruotino di scorta sul lato anteriore e il pneumatico gonfio sul lato posteriore.

Catene da neve ⇨ 189.

Pneumatici direzionali

Montare i pneumatici direzionali in modo che il verso di rotolamento corrisponda con la marcia in avanti. Il verso di rotolamento è indicato da un simbolo (ad esempio una freccia) sul fianco.

Montando pneumatici direzionali al contrario, tenere presente quanto segue:

- La guidabilità può risultare compromessa. Far sostituire o riparare quanto prima il pneumatico difettoso.
- Guidare con particolare attenzione su strade con fondo stradale bagnato o innevato.

Avviamento di emergenza

Non avviare il veicolo con il caricabatteria rapido.

Un veicolo con la batteria scarica può essere avviato usando gli appositi cavi di avviamento e la batteria di un altro veicolo.

⚠ Avvertenza

L'avviamento di emergenza va eseguito con estrema cautela. Qualsiasi scostamento dalle seguenti istruzioni può causare infortuni o danni derivanti dall'esplosione della batteria e danneggiare i sistemi elettrici di entrambi i veicoli.

⚠ Avvertenza

Evitare il contatto della batteria con occhi, pelle, tessuti e superfici verniciate. Il liquido contiene acido solforico che può causare lesioni e danni in caso di contatto diretto.

- Non esporre mai la batteria a fiamme libere o scintille.
- Se è scarica, la batteria può gelare a 0 °C. Prima di collegare i cavi di avviamento, sbrinare la batteria in un ambiente caldo.
- Indossare occhiali e indumenti protettivi durante la manipolazione della batteria.
- Utilizzare una batteria di soccorso con la stessa tensione nominale (12 Volt), e una capacità (Ah) non molto inferiore a quella della batteria scarica.
- Utilizzare cavi di emergenza con morsetti isolati e una sezione minima di 16 mm² (25 mm² per i motori diesel).

- Non scollegare la batteria scarica dal veicolo.
- Spegnerne tutti i dispositivi elettrici non necessari.
- Non sporgersi sopra la batteria durante la procedura di avviamento di emergenza.
- I morsetti di un cavo non devono toccare i morsetti dell'altro cavo.
- Durante l'avviamento di emergenza i veicoli non devono entrare in contatto tra di loro.
- Azionare il freno di stazionamento e portare il cambio in posizione di folle o in posizione **P** se il veicolo è dotato del cambio automatico.

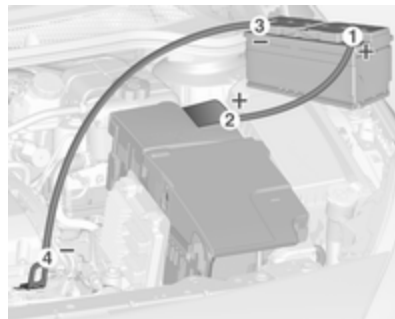

Ordine di connessione dei cavi.

1. Collegare il cavo rosso al terminale positivo della batteria di soccorso.
2. Collegare l'altro morsetto del cavo rosso al terminale positivo della batteria scarica.
3. Collegare il cavo nero al terminale negativo della batteria di soccorso.
4. Collegare l'altro morsetto del cavo nero a un punto di massa del veicolo, come il blocco motore o un bullone di montaggio del motore.

Collegare il più lontano possibile dalla batteria scarica, comunque a non meno di 60 cm.

Disporre i cavi in modo che non si impiglino nelle parti in movimento all'interno del vano motore.

Per avviare il motore:

1. avviare il motore del veicolo con la batteria di soccorso.
2. Dopo 5 minuti, avviare l'altro motore. I tentativi di avviamento non devono durare più di 15 secondi e devono essere eseguiti a intervalli di 1 minuto.
3. Lasciare girare entrambi i motori al minimo per circa 3 minuti lasciando i cavi collegati.
4. Accendere alcuni dispositivi elettrici, come ad esempio i fari o il lunotto termico, del veicolo con la batteria scarica.
5. Seguire la procedura di collegamento in ordine inverso per scollegare i cavi.

Traino

Traino del veicolo



Inserire un cacciavite nella fessura sulla curvatura inferiore del cappello. Sganciare il coperchio muovendo con cautela il cacciavite verso il basso.

L'occhiello di traino è riposto insieme agli attrezzi per il veicolo ⇨ 186.

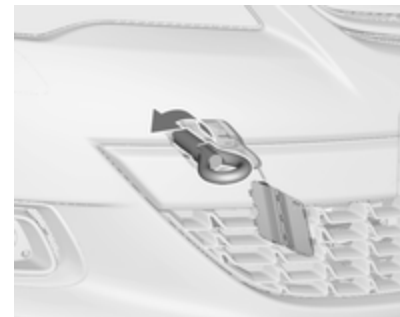

Avvitare a fondo l'occhiello di traino fino all'arresto in posizione orizzontale.

Collegare una fune di traino, o ancor meglio una barra di traino, all'occhiello di traino.

L'occhiello di traino deve essere utilizzato esclusivamente per trainare il veicolo, e non per recuperarlo.

Inserire l'accensione per sbloccare il bloccasterzo e permettere il funzionamento delle luci dei freni, dell'avvisatore acustico e del tergicristallo.

Mettere il cambio in folle.

Accendere i lampeggiatori di emergenza su entrambi i veicoli.

Attenzione

Guidare lentamente ed evitare un'andatura a strappi. Forze di trazione eccessive potrebbero danneggiare il veicolo.

A motore spento è necessaria una forza considerevolmente maggiore per frenare e sterzare.

Per impedire l'ingresso dei gas di scarico provenienti dal veicolo trainante, inserire la modalità di ricircolo dell'aria e chiudere i finestrini.

Vetture con cambio automatico: Il veicolo deve essere trainato rivolto nel senso di marcia, ad una velocità non superiore a 80 km/h e per un tragitto non superiore a 100 km. In tutti gli altri casi e se il cambio è difettoso, è necessario che l'asse anteriore sia sollevato da terra.

Rivolgersi ad un'officina.

Dopo aver effettuato il traino, svitare l'occhiello di traino.

Inserire il tappo in alto e bloccarlo in basso.

Traino di un altro veicolo



Inserire un cacciavite nella fessura sulla curvatura inferiore del cappello. Sganciare il coperchio muovendo con cautela il cacciavite verso il basso.

L'occhiello di traino è riposto insieme agli attrezzi per il veicolo ⇨ 186.

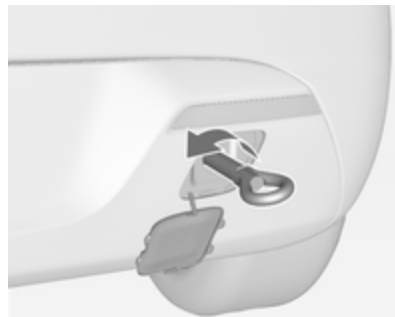

Avvitare a fondo l'occhiello di traino fino all'arresto in posizione orizzontale.

L'occhiello di ancoraggio posteriore, che si trova nella parte inferiore del veicolo, non deve mai essere usato come occhiello di traino.

Collegare una fune di traino, o ancor meglio una barra di traino, all'occhiello di traino.

L'occhiello di traino deve essere usato solamente per trainare il veicolo, e non per recuperarlo.

Attenzione

Guidare lentamente ed evitare un'andatura a strappi. Forze di trazione eccessive potrebbero danneggiare il veicolo.

Dopo aver effettuato il traino, svitare l'occhiello di traino.

Inserire il tappo in alto e bloccarlo in basso.

Cura delle parti esterne e interne

Cura delle parti esterne

Serrature

Le serrature vengono lubrificate in fabbrica con grasso per serrature di alta qualità. Utilizzare prodotti per togliere il ghiaccio solo in caso di assoluta necessità, in quanto le loro proprietà sgrassanti influiscono negativamente sulla funzionalità delle serrature. Dopo aver utilizzato un prodotto di questo tipo, rivolgersi ad un'officina per ingrassare nuovamente le serrature.

Lavaggio

La vernice del veicolo è esposta a fattori ambientali che la possono danneggiare. Si consiglia pertanto di lavare e incerare il veicolo con regolarità. Quando si usano gli autolavaggi automatici, selezionare un programma che comprenda anche la ceratura.

Gli escrementi degli uccelli, gli insetti morti, le resine degli alberi, il polline e simili devono essere immediatamente eliminati, in quanto contengono sostanze aggressive che possono danneggiare la vernice.

All'autolavaggio, rispettare le istruzioni del costruttore dell'autolavaggio stesso. Spegnerne tergicristalli e tergilunotto. Rimuovere l'antenna e accessori esterni quali portapacchi e così via.

Se si lava il veicolo a mano, assicurarsi di risciacquare con cura anche la parte interna dei passaruota.

Pulire anche i bordi e le rientranze delle portiere aperte e del cofano, nonché le zone che questi ricoprono.

Far ingrassare le cerniere di tutte le portiere in officina.

Non pulire il vano motore con getti di vapore o di acqua ad alta pressione.

Su veicoli con touchpad nell'emblema: durante la pulizia con un'idropulitrice ad alta pressione garantire

una distanza minima di 30 cm dal portellone posteriore per impedire lo sbloccaggio non intenzionale.

Risciacquare abbondantemente il veicolo e asciugare con un panno di pelle scamosciata, che deve essere risciacquato frequentemente. Utilizzare panni di pelle scamosciata diversi per la carrozzeria e i cristalli: residui di cera sui cristalli possono ostacolare la visibilità.

Non usare oggetti rigidi per rimuovere le macchie di catrame. A tale scopo utilizzare un prodotto in spray per rimuovere il catrame dalle superfici verniciate.

Luci esterne

Le coperture di protezione dei fari e di altre luci sono di plastica. Non utilizzare agenti abrasivi o caustici, non utilizzare raschietti per il ghiaccio e non pulirle a secco.

Lucidatura e applicazione della cera

Applicare regolarmente la cera alla vettura (almeno quando l'acqua non forma più le gocce). In caso contrario, la vernice si secca.

La lucidatura è necessaria solo se la vernice è diventata opaca o se presenta accumuli di materiale solido.

Il lucidante per carrozzeria al silicone forma una pellicola protettiva che non richiede l'applicazione della cera.

Non trattare con cera o con agenti lucidanti le parti in plastica della carrozzeria.

Finestrini e spazzole dei tergicristalli

Utilizzare un panno morbido privo di pelucchi o una pelle scamosciata assieme a un detergente per vetri e a un prodotto per la rimozione degli insetti.

Quando si pulisce il lunotto, fare attenzione a non danneggiare la resistenza interna.

Per la rimozione meccanica del ghiaccio, utilizzare un apposito raschietto dal bordo affilato. Premere con forza il raschietto sui cristalli in modo da rimuovere anche lo sporco che altrimenti potrebbe graffiare il vetro.

Se le spazzole dei tergicristalli lasciano segni sul parabrezza o sul lunotto, pulirli con un panno morbido e detergente per vetri.

Tetto panoramico

Per la pulizia non utilizzare mai solventi o agenti abrasivi, carburanti, sostanze aggressive (quali detergente per vernici, soluzioni a base di acetone e così via), sostanze acide o molto alcaline oppure spugnette abrasive. Non applicare cera o agenti lucidanti al tettuccio panoramico.

Ruote e pneumatici

Non utilizzare getti d'acqua ad alta pressione.

Pulire i cerchi con un apposito detergente a pH neutro.

I cerchi sono verniciati e possono essere trattati con gli stessi prodotti usati per la carrozzeria.

Danni alla vernice

Riparare i danni di piccola entità alla verniciatura con una penna per ritocchi prima che si formi la ruggine. In caso di danni di maggiore entità o in presenza di ruggine, rivolgersi ad un'officina.

Sottoscocca

Alcune parti del sottoscocca del veicolo hanno un rivestimento protettivo, mentre altre zone critiche sono dotate di un rivestimento in cera protettiva a lunga durata.

Controllare il sottoscocca dopo ogni lavaggio e far applicare la cera, se necessario.

Bitume e materiali in gomma possono danneggiare il rivestimento in PVC. Per gli interventi al sottoscocca rivolgersi ad un'officina.

Prima e dopo l'inverno lavare il sottoscocca e far controllare lo strato protettivo di cera.

Dispositivo di traino

Non pulire il gancio di traino con getti di vapore o di acqua ad alta pressione.

Sistema di trasporto posteriore

Pulire il sistema di trasporto posteriore con un pulitore a vapore o ad alta pressione almeno una volta l'anno.

Azionare periodicamente il sistema di trasporto posteriore anche se non viene utilizzato, soprattutto durante l'inverno.

Parzializzatore dell'aria

Pulire il parzializzatore nel paraurti anteriore per assicurarne il corretto funzionamento.

Cura dell'abitacolo

Abitacolo e rivestimenti

Per la pulizia degli interni del veicolo, incluso il cruscotto e le pannellature, usare solamente un panno asciutto o un detergente per interni.

Pulire la tappezzeria in pelle con acqua pulita e un panno morbido. In caso di macchie pesanti, utilizzare un prodotto per la cura della pelle.

Per la pulizia del quadro strumenti, utilizzare solo un panno morbido e umido.

Pulire i tessuti con un aspirapolvere e una spazzola. Per rimuovere le macchie utilizzare un detergente per tappezzeria.

Pulire le cinture di sicurezza con acqua tiepida o detergente per interni.

Attenzione

Chiudere le chiusure Velcro degli indumenti in quanto, se aperte, possono danneggiare la tappezzeria.

Lo stesso vale per indumenti con accessori taglienti come chiusure lampo, cinghie o jeans con borchie.

Parti in plastica e gomma

Le parti in plastica e gomma possono essere pulite con gli stessi detergenti usati per la carrozzeria. Se necessario utilizzare un detergente per interni. Non utilizzare altri prodotti e soprattutto evitare solventi o benzina. Non utilizzare getti d'acqua ad alta pressione.

Manutenzione

Informazioni generali	207
Liquidi, lubrificanti e componenti raccomandati	208

Informazioni generali

Informazioni sulla manutenzione

Per garantire il funzionamento sicuro e la massima efficienza del veicolo, nonché per mantenerne il valore commerciale, è di cruciale importanza che tutti gli interventi di manutenzione previsti vengano eseguiti secondo gli intervalli e i tempi specificati.

Il piano di manutenzione dettagliato e aggiornato della vettura è disponibile presso l'officina.

Display di manutenzione ⇨ 74.

Intervalli di manutenzione europei

La manutenzione del veicolo è richiesta ogni 30.000 km oppure ogni anno, a seconda di quale evento si verifica per primo, a meno che non sia diversamente specificato nel display di manutenzione.

Gli intervalli di manutenzione europei sono validi per i seguenti Paesi:

Andorra, Austria, Belgio, Bosnia-Erzegovina, Bulgaria, Croazia, Cipro, Repubblica Ceca, Danimarca, Estonia, Finlandia, Francia, Germania, Grecia, Groenlandia, Ungheria, Islanda, Irlanda, Israele, Italia, Lettonia, Lituania, Lussemburgo, Macedonia, Malta, Montenegro, Paesi Bassi, Norvegia, Polonia, Portogallo, Romania, Slovacchia, Slovenia, Spagna, Svezia, Svizzera, Regno Unito.

Display di manutenzione ⇨ 74.

Intervalli di servizio internazionali

La manutenzione del veicolo è richiesta ogni 15.000 km oppure ogni anno, a seconda di quale evento si verifica per primo, a meno che non sia diversamente specificato nel display di manutenzione.

Il piano di manutenzione internazionale è valido per i Paesi non elencati nel piano di manutenzione europeo.

Display di manutenzione ⇨ 74.

Convalida

La convalida degli interventi effettuati viene registrata nel Libretto di manutenzione e garanzia, dove vengono riportati la data e il chilometraggio, completi di timbro e firma dell'officina che ha eseguito l'intervento.

Assicurarsi che il Libretto di manutenzione e garanzia sia compilato correttamente, in quanto ai fini delle richieste in garanzia o a titolo di correttezza è essenziale che si possa dimostrare che gli interventi sono stati eseguiti regolarmente. Questo rappresenta anche un vantaggio al momento della vendita del veicolo.

Intervallo di manutenzione con durata residua dell'olio motore

L'intervallo di manutenzione si basa su vari parametri, a seconda dell'uso del veicolo.

Il display di manutenzione indica quando sostituire l'olio motore.

Display di manutenzione ⇨ 74.

Liquidi, lubrificanti e componenti raccomandati

Liquidi e lubrificanti raccomandati

Utilizzare esclusivamente prodotti che soddisfino le specifiche raccomandate. I danni causati dall'utilizzo di prodotti non conformi a tali specifiche non saranno coperti dalla garanzia.

Avvertenza

I materiali di consumo sono pericolosi e potrebbero essere tossici. Manipolare con attenzione. Prestare attenzione alle informazioni riportate sulle confezioni.

Olio motore

L'olio motore viene identificato in base alla sua qualità e alla sua viscosità. La qualità è più importante della viscosità come criterio per la scelta dell'olio motore da usare. La qualità

dell'olio assicura, ad esempio, la pulizia del motore, la protezione dall'usura e il controllo dell'invecchiamento dell'olio, mentre il grado di viscosità fornisce informazioni sulla densità dell'olio in un intervallo di temperature.

Dexos è una nuovissima qualità d'olio motore che assicura una protezione ottimale dei motori a benzina e diesel. Nel caso non fosse disponibile, utilizzare oli motore della qualità specificata. Le raccomandazioni per i motori a benzina sono valide anche per i motori a Gas Naturale Compresso (CNG), il Gas di petrolio liquefatto (GPL) e l'etanolo (E85).

Selezionare l'olio motore appropriato in base alla sua qualità e alla temperatura ambiente minima ⇨ 212.

Rabbocco dell'olio motore

È possibile mescolare oli di diversi produttori e marchi a condizione che si rispettino i criteri dell'olio motore specificato (qualità e viscosità).

È esplicitamente vietato l'uso degli oli motore con ACEA A1/B1 soltanto o solo A5/B5, in quanto possono causare danni al motore a lungo termine in certe condizioni di esercizio.

Selezionare l'olio motore appropriato in base alla sua qualità e alla temperatura ambiente minima ⇨ 212.

Altri additivi dell'olio motore

L'uso di altri additivi dell'olio motore potrebbe causare danni e invalidare la garanzia.

Gradi di viscosità dell'olio motore

Il grado di viscosità SAE fornisce informazioni sulla densità dell'olio.

L'olio multigrade è indicato dalle due cifre, ad es. SAE 5W-30. La prima cifra, seguita da una W, indica la viscosità a bassa temperatura e la seconda cifra la viscosità ad alta temperatura.

Scegliere la classificazione di viscosità adeguata a seconda della temperatura ambiente minima ⇨ 212.

Tutti i gradi di viscosità consigliati sono adatti alle alte temperature.

Liquido di raffreddamento e antigelo

Utilizzare solo liquido refrigerante antigelo acido organico del tipo a lunga durata (LLC) approvato per il veicolo. Rivolgersi ad un'officina.

Il sistema viene riempito in fabbrica con un liquido di raffreddamento che offre una protezione anticorrosione eccellente e una protezione dal gelo fino a -28 °C. Nei paesi settentrionali, caratterizzati da temperature molto basse, il liquido di raffreddamento messo in fabbrica protegge dal gelo fino a ca. -37 °C. Questa concentrazione deve essere mantenuta tutto l'anno. L'uso di altri additivi del liquido di raffreddamento che servono a fornire una maggiore protezione anticorrosione o una tenuta contro le perdite minori può causare problemi di funzionamento. Si declina ogni responsabilità per eventuali conseguenze dell'uso di altri additivi del liquido di raffreddamento.

Liquido dei freni e della frizione

Utilizzare solo liquido per freni ad alte prestazioni omologato per il veicolo, rivolgersi a un'officina.

Con il tempo, il liquido dei freni assorbe umidità, e questo riduce l'efficienza dei freni. Il liquido dei freni dovrà pertanto essere sostituito all'intervallo specificato.

Il liquido dei freni deve essere conservato in un contenitore sigillato per evitare che assorba acqua.

Assicurarsi che il liquido dei freni non subisca contaminazioni.

Dati tecnici

Identificazione del veicolo	210
Dati del veicolo	212

Identificazione del veicolo

Numero di telaio (VIN)



Il numero di telaio è visibile dal parabrezza.

Targhetta di identificazione



La targhetta di identificazione si trova sul telaio della portiera anteriore sinistra.



Informazioni sull'etichetta di identificazione:

- 1 = Produttore
- 2 = Numero di omologazione
- 3 = Numero di telaio (VIN)
- 4 = Massa complessiva del veicolo a pieno carico ammessa in kg
- 5 = Massa complessiva del traino a pieno carico ammessa in kg
- 6 = Carico massimo ammesso per l'asse anteriore in kg
- 7 = Carico massimo ammesso per l'asse posteriore in kg
- 8 = Dati specifici del veicolo o del Paese

La somma dei carichi su entrambi gli assi (anteriore e posteriore) non deve superare la massa complessiva ammessa a pieno carico. Ad esempio, se il carico sull'asse anteriore è stato completamente utilizzato, il carico sull'asse posteriore deve essere uguale alla differenza tra la massa complessiva a pieno carico e il carico sull'asse anteriore.

I dati tecnici vengono stabiliti in conformità con le norme della Comunità Europea. Ci riserviamo il diritto di apportare modifiche. Le specifiche riportate sui documenti del veicolo hanno sempre la priorità rispetto ai dati indicati nel presente manuale.

Dati del veicolo

Liquidi e lubrificanti raccomandati

Piano di manutenzione europeo

Qualità dell'olio motore richiesta

Qualità dell'olio motore	Tutti i paesi europei (tranne Bielorussia, Moldavia, Russia, Serbia, Turchia)		Solo Israele	
	Motori a benzina (compresi CNG, GPL, E85)	Motori diesel	Motori a benzina (compresi CNG, GPL, E85)	Motori diesel
dexos 1	–	–	✓	–
dexos 2	✓	✓	–	✓

Qualora non sia disponibile olio di qualità Dexos si può utilizzare massimo 1 litro di olio motore di qualità ACEA C3 una volta tra un cambio d'olio e l'altro.

Gradi di viscosità dell'olio motore

Tutti i paesi Europei ed Israele (tranne Bielorussia, Moldavia, Russia, Serbia, Turchia)	
Temperatura ambiente	Motori a benzina e diesel
Fino a -25 °C	SAE 5W-30 o SAE 5W-40
Sotto -25 °C	SAE 0W-30 o SAE 0W-40

Piano di manutenzione internazionale

Qualità dell'olio motore richiesta

Qualità dell'olio motore	Tutti i paesi extraeuropei tranne Israele		(solo Bielorussia, Moldavia, Russia, Serbia, Turchia)	
	Motori a benzina (compresi CNG, GPL, E85)	Motori diesel	Motori a benzina (compresi CNG, GPL, E85)	Motori diesel
dexos 1	✓	–	–	–
dexos 2	–	✓	✓	✓

Qualora non sia disponibile olio di qualità dexos si possono utilizzare le qualità di olio elencate in seguito:

Qualità dell'olio motore	Tutti i paesi extraeuropei tranne Israele		(solo Bielorussia, Moldavia, Russia, Serbia, Turchia)	
	Motori a benzina (compresi CNG, GPL, E85)	Motori diesel	Motori a benzina (compresi CNG, GPL, E85)	Motori diesel
GM-LL-A-025	✓	–	✓	–
GM-LL-B-025	–	✓	–	✓

Qualità dell'olio motore	Tutti i paesi extraeuropei tranne Israele		(solo Bielorussia, Moldavia, Russia, Serbia, Turchia)	
	Motori a benzina (compresi CNG, GPL, E85)	Motori diesel	Motori a benzina (compresi CNG, GPL, E85)	Motori diesel
ACEA A3/B3	✓	–	✓	–
ACEA A3/B4	✓	✓	✓	✓
ACEA-C3	✓	✓	✓	✓
API SM	✓	–	✓	–
API SN Resource Conserving	✓	–	✓	–

Gradi di viscosità dell'olio motore

**Tutti i paesi extraeuropei (tranne Israele),
compresa Bielorussia, Moldavia, Russia, Serbia, Turchia**

Temperatura ambiente	Motori a benzina e diesel
Fino a -25 °C	SAE 5W-30 o SAE 5W-40
Sotto -25 °C	SAE 0W-30 o SAE 0W-40
fino a -20 °C	SAE 10W-30 ¹⁾ o SAE 10W-40 ¹⁾

¹⁾ Permessso, ma è raccomandato l'utilizzo di SAE 5W-30 o di SAE 5W-40 con qualità dexos.

Dati del motore

Denominazione commerciale	1.4	1.4	1.4	1.6	2.0 Turbo
Codice di identificazione motore	A14XER	A14NEL	A14NET	A16LET	A20DTH
Numero cilindri	4	4	4	4	4
Cilindrata [cm ³]	1398	1364	1364	1598	1956
Potenza [kW]	74	88	103	132	121
a giri/min.	6000	4200-6000	4900-6000	5500	4000
Coppia [Nm]	130	200	200	230	350
a giri/min.	4000	1850-4200	1850-4900	2200-5400	1750-2500
Tipo di carburante	Benzina	Benzina	Benzina	Benzina	Diesel
Numero di ottano RON					
consigliato	95	95	95	95	–
possibile	98	98	98	98	–
possibile	91	91	91	91	–
Consumo olio [l/1000 km]	0,6	0,6	0,6	0,6	0,6

Prestazioni

Motore	A14XER	A14NEL	A14NET	A16LET	A20DTH
Velocità massima ²⁾ [km/h]					
Cambio manuale	178	192	201	220	210
Cambio automatico	–	–	200	–	207

Peso del veicolo**Peso a vuoto, modello base senza equipaggiamenti opzionali**

	Motore	Cambio manuale	Cambio automatico
con climatizzatore	A14XER	1437	–
[kg]	A14NEL	1437	–
	A14NET	1437	–
	A16LET	1471	–
	A20DTH	1550	–

²⁾ La velocità massima indicata può essere raggiunta al valore di massa a vuoto (senza conducente) più un carico utile di 200 kg. Eventuali equipaggiamenti opzionali possono ridurre la velocità massima specificata.

Peso a vuoto, modello base con tutti gli equipaggiamenti opzionali

	Motore	Cambio manuale	Cambio automatico
con climatizzatore [kg]	A14XER	1571	–
	A14NEL	1571	–
	A14NET	1571	–
	A16LET	1613	–
	A20DTH	1701	–

Dimensioni del veicolo

Lunghezza [mm]	4466
Larghezza senza specchietti retrovisori esterni [mm]	1840
Larghezza con due specchietti retrovisori esterni [mm]	2020
Altezza (senza antenna) [mm]	1482
Lunghezza pianale del vano di carico [mm]	855
Lunghezza del vano di carico con sedili posteriori reclinati [mm]	1617
Larghezza vano di carico [mm]	980
Altezza vano di carico [mm]	512

218 Dati tecnici

Passo [mm]	2695
------------	------

Diametro di sterzata [m]	11,4
--------------------------	------

Capacità

Olio motore

Motore	A14XER	A14NEL, A14NET	A16LET	A20DTH
Incluso filtro [l]	4,0	4,0	4,5	4,5
Tra MIN e MAX [l]	1,0	1,0	1,0	1,0

Serbatoio del carburante

Benzina/diesel, capacità nominale [l]	56
---------------------------------------	----

Pressione dei pneumatici

Motore	Pneumatici	Comfort max. 3 persone		ECO con max. 3 persone		A pieno carico	
		Ant. [kPa/bar] ([psi])	Post. [kPa/bar] ([psi])	Ant. [kPa/bar] ([psi])	Post. [kPa/bar] ([psi])	Ant. [kPa/bar] ([psi])	Post. [kPa/bar] ([psi])
A14XER	225/55 R17, 235/50 R18, 235/55 R17, 245/45 R18	210/2,1 (30)	210/2,1 (30)	250/2,5 (36)	250/2,5 (36)	220/2,2 (32)	260/2,6 (38)
A14NEL, A14NET	225/55 R17, 235/45 R19, 235/50 R18, 235/55 R17, 245/40 R20, 245/45 R18	210/2,1 (30)	210/2,1 (30)	270/2,7 (39)	270/2,7 (39)	220/2,2 (32)	270/2,7 (39)

220 Dati tecnici

Motore	Pneumatici	Comfort max. 3 persone		ECO con max. 3 persone		A pieno carico	
		Ant. [kPa/bar] ([psi])	Post. [kPa/bar] ([psi])	Ant. [kPa/bar] ([psi])	Post. [kPa/bar] ([psi])	Ant. [kPa/bar] ([psi])	Post. [kPa/bar] ([psi])
A16LET	225/55 R17, 235/45 R19, 235/50 R18, 235/55 R17, 245/40 R20, 245/45 R18	210/2,1 (30)	210/2,1 (30)	250/2,5 (36)	250/2,5 (36)	220/2,2 (32)	260/2,6 (38)
A20DTH	225/55 R17, 235/45 R19, 235/50 R18, 235/55 R17, 245/40 R20, 245/45 R18	230/2,3 (33)	230/2,3 (33)	270/2,7 (39)	270/2,7 (39)	240/2,4 (35)	280/2,8 (41)
Tutti	Ruotino di scorta	420/4,2 (61)	420/4,2 (61)	–	–	420/4,2 (61)	420/4,2 (61)

Dimensioni di installazione del gancio di traino

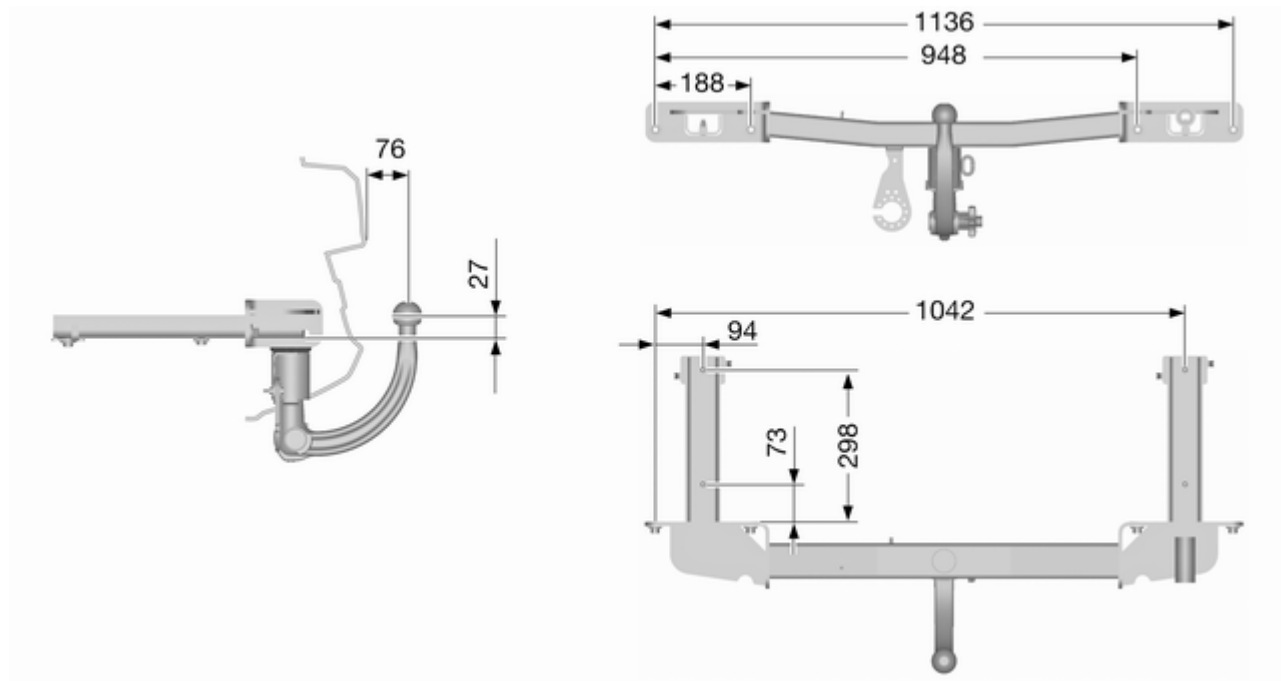

Informazioni per il cliente

Registrazione dei dati del veicolo e privacy 222

Registrazione dei dati del veicolo e privacy

Sistemi di registrazione dei dati di eventi

Il veicolo ha vari sistemi sofisticati che controllano e verificano molti dati del veicolo. Alcuni dati vengono salvati durante il regolare funzionamento per agevolare gli interventi di riparazione di alcuni malfunzionamenti; altri dati vengono salvati esclusivamente in caso di incidente o di "quasi" incidente dalle centraline del veicolo che dispongono della funzione di registrazione dati, come la centralina degli airbag.

I sistemi registrano dati diagnostici relativi alle condizioni del veicolo (per es. livello dell'olio o chilometraggio) e informazioni d'uso (per es. regime del motore, attivazione dei freni e uso della cintura di sicurezza).

Per leggere i dati registrati, è necessario avere accesso al veicolo e disporre di attrezzature speciali. Alcuni dati diagnostici vengono inviati elet-

tronicamente ai sistemi globali Opel durante gli interventi di manutenzione in officina, per documentare la cronologia di manutenzione del veicolo. In questo modo l'officina è in grado di offrire servizi di manutenzione e riparazione efficienti su misura.

La Casa Madre non accederà alle informazioni sul comportamento del conducente relative a un incidente e non le condividerà con terzi ad eccezione dei casi seguenti:

- con il consenso del proprietario del veicolo o, se il veicolo è in leasing, del locatario;
- in seguito a richiesta ufficiale da parte delle forze di polizia o funzionari statali analoghi;
- quale parte della difesa a favore della Casa Madre in caso di azioni legali contro la stessa;
- se richiesto dalla legge.

Inoltre, la Casa Madre può utilizzare i dati diagnostici raccolti e ricevuti nei seguenti casi:

- attività di ricerca effettuata dalla Casa Madre;
- diffusione per scopi di ricerca nei casi in cui venga mantenuta la segretezza e dimostrata la necessità;
- condivisione di dati di analisi non abbinati a un veicolo specifico con altre organizzazioni a scopo di ricerca.

Identificazione frequenza radio (RFID)

La tecnologia RFID viene utilizzata in alcuni veicoli per funzioni come il monitoraggio della pressione dei pneumatici e la sicurezza dell'impianto di accensione. Viene utilizzata anche assieme a dispositivi come telecomandi per la chiusura e l'apertura delle portiere e l'avvio, e a trasmettitori a bordo del veicolo per l'apertura delle porte dei garage. La tecnologia RFID nei veicoli Opel non utilizza né registra dati personali o collegamenti ad altri sistemi Opel che contengono informazioni personali.

Indice analitico

A

Abbaglianti	84, 104
Accendisigari	72
Accessori e modifiche alla vettura	164
Accoppiamento del rimorchio.....	159
Airbag e pretensionatori delle cinture di sicurezza	78
Alette parasole	33
Alzacristalli elettrici	32
Antiabbagliamento automatico	31
Antiabbagliamento manuale	31
Assistente all'uso degli abbaglianti.....	104
Assistenza all'uso degli abbaglianti.....	84
Assistenza alla frenata	140
Assistenza per le partenze in salita	140
Attrezzi	186
Attrezzi per il veicolo.....	186
Avviamento	17
Avviamento del motore	128
Avviamento di emergenza	199
Avviamento e funzionamento.....	127
Avvisatore acustico	14, 67

Avvisatore di cambio

accidentale della corsia di marcia.....	81, 153
Avvisatore ottico	105

B

Batteria	169
Bloccaggio automatico	24
Bocchette dell'aria.....	124
Bocchette di ventilazione fisse . .	124
Bocchette di ventilazione orientabili	124
Bracciolo.....	40, 41

C

Cambio	16
Cambio automatico	133
Cambio di misura dei pneumatici e dei cerchi	189
Cambio manuale	137
Capacità	218
Carburante.....	156
Carburante per motori a benzina	156
Carburante per motori diesel	156
Car Pass	20
Cassetto portaoggetti	54
Cassetto anteriore.....	55
Catene da neve	189
Cercare subito assistenza	79

Chiave, impostazioni memorizzate.....	22
Chiavi	20
Chiavi, serrature.....	20
Chiusura centralizzata	22
Cintura di sicurezza	8
Cintura di sicurezza a tre punti di ancoraggio	42
Cinture di sicurezza	41
Climatizzatore	15
Codice.....	90
Cofano	166
Comandi.....	66
Comandi al volante	66
Computer di bordo	95
Consigli per la guida.....	126
Consigli per la guida e per il traino	159
Consumo di carburante - Emissioni di CO ₂	158
Contactilometri	73
Contactilometri parziale	73
Contagiri	73
Controlli sul veicolo.....	165
Controllo automatico dei fari	104
Controllo automatico della velocità di crociera	84, 144
Controllo della stabilità per il traino	163

Controllo delle luci del quadro strumenti	113
Controllo del veicolo	126
Controllo elettronico della stabilità.....	141
Controllo elettronico della stabilità disinserito.....	82
Controllo elettronico della stabilità e Sistema di controllo della trazione.....	82
Convertitore catalitico	133
Copertura del vano di carico	60
Copertura portaoggetti del pianale posteriore	61
Copertura posteriore del pavimento regolabile in altezza.	61
Copricerchi	189
Coprifari appannati	112
Cura dell'abitacolo	205
Cura della vettura.....	203
Cura delle parti esterne	203
D	
Dati del motore	215
Dati del veicolo.....	212
Dati tecnici del veicolo	3
Demolizione dei veicoli	165
Denominazione dei pneumatici .	187
Dimensioni del veicolo	217

Dimensioni di installazione del gancio di traino	221
Disattivazione degli airbag ...	46, 79
Display del cambio	133
Display di manutenzione	74
Display informativi.....	85
Dispositivi di traino	160
Dispositivo di assistenza segnaletica stradale.....	149
Dispositivo elettronico di bloccaggio motore	29, 83
Dispositivo salvacarica della batteria	116
Driver Information Center.....	85

E

Esecuzione dei lavori	165
-----------------------------	-----

F

Fari.....	103
Fari alogeni	172
Fari autoadattativi	84, 106, 175
Fendinebbia	84, 111, 176
Filtro antiparticolato.....	82, 132
Filtro antipolline	125
Finestrini.....	31
Foratura.....	193
Forma convessa	29
Freni	137, 169
Freno di stazionamento.....	137, 138

Freno di stazionamento elettrico ..	80
Funzionamento regolare del climatizzatore	125
Funzioni di illuminazione.....	114
Fusibili	180

G

Gas di scarico del motore	132
Guasto	135
Guasto al freno di stazionamento elettrico.....	80

I

Identificazione frequenza radio (RFID).....	223
Illuminazione all'entrata	114
Illuminazione della consolle centrale	114
Illuminazione del quadro strumenti	180
Illuminazione esterna	12
Illuminazione in curva.....	106
Impianto di allarme antifurto	27
Impianto elettrico.....	180
Impianto freni e frizione	80
Impostazioni memorizzate.....	22
Indicatore della temperatura del liquido di raffreddamento del motore	74
Indicatore del livello carburante ...	74

Indicatore di direzione	78
Indicatori.....	73
Indicatori di direzione laterali	179
Indicazione distanza anteriore....	147
Informazioni generali	159
Informazioni sul carico	64
Informazioni sulla manutenzione	207
Interruttore dei fari	103
Interruzione alimentazione elettrica	136
Interruzione di carburante al motore durante la decelerazione	129
Introduzione	3

K

Kit di pronto soccorso	63
Kit di riparazione dei pneumatici	190

L

Leva del cambio	134
Limitatore di velocità.....	145
Liquidi e lubrificanti raccomandati	208, 212
Liquido dei freni	169
Liquido dei freni e della frizione..	208
Liquido di lavaggio	168

Liquido di raffreddamento del motore	167
Liquido di raffreddamento e antigelo.....	208
Livello basso del liquido lavacrystalli	84
Livello carburante minimo	83
Luci della targa	179
Luci di lettura	114
Luci di parcheggio	112
Luci di posizione.....	103
Luci di retromarcia	112
Luci esterne	83, 103
Luci interne.....	113, 180
Luci in uscita	115
Luci nelle alette parasole	114
Luci posteriori	177
Lunotto termico	33

M

Manutenzione	125, 207
Martinetto.....	186
Messaggi del veicolo	90
Modalità manuale	135

N

Numero di telaio (VIN)	210
------------------------------	-----

O			
Occhielli di ancoraggio	62		
Oggetti e bagagli.....	54		
Olio motore	166, 208, 212		
Orologio.....	71		
P			
Panoramica del quadro strumenti	10		
Parabrezza.....	31		
Parcheggio	18, 131		
Passaggio alla marcia superiore .	81		
Pericoli e avvertimenti	4		
Personalizzazione del veicolo	97		
Peso del veicolo	216		
Pneumatici invernali	187		
Poggiatesta	35		
Poggiatesta attivi.....	36		
Portabibite	54		
Portaoggetti della consolle centrale	56		
Portaoggetti posteriore.....	60		
Portapacchi	63		
Portiera aperta	84		
Portiere.....	25		
Posaceneri	72		
Posizione dei sedili	37		
Posizioni della chiave nel blocchetto di accensione	127		
		Posizioni di montaggio dei sistemi di sicurezza per bambini	50
		Potenza ridotta del motore.....	83
		Potenza trattenuta disattivata....	127
		Preriscaldamento	82
		Presa dell'aria	125
		Prese di corrente	71
		Pressione dei pneumatici . .	187, 219
		Pressione dell'olio motore	83
		Prestazioni	216
		Profondità del battistrada	188
		Programmi di marcia elettronici .	135
		Pronto soccorso.....	63
	Q		
		Quadro strumenti	73
		Quickheat (Riscaldatore rapido).	123
	R		
		Registrazione dei dati del veicolo e privacy.....	222
		Regolazione degli specchietti	9
		Regolazione dei poggiatesta	8
		Regolazione dei sedili	7, 37
		Regolazione della profondità delle luci	105
		Regolazione del volante	9, 66
		Regolazione elettrica	29
		Retronebbia	84, 112
		Rifornimento	157
		Rimessaggio del veicolo.....	164
		Ripiegamento	30
		Ripiegamento del sedile	40
		Riscaldamento	40
		Riscaldatore ausiliario.....	123
		Rodaggio di un veicolo nuovo ...	127
		Ruota di scorta	196
		Ruote e pneumatici	187
	S		
		Sbloccaggio del veicolo	6
		Scatola portafusibili nel quadro strumenti	183
		Scatola portafusibili nel vano di carico	185
		Scatola portafusibili nel vano motore	181
		Sedili anteriori.....	37
		Sedili posteriori.....	41
		Segnalatori di emergenza	110
		Segnalazione di cintura di sicurezza non allacciata	78
		Segnali acustici	93
		Segnali di svolta e di cambio della corsia di marcia	111
		Servosterzo.....	81
		Sicurezza del veicolo.....	26
		Simboli	4
		Sistema airbag	44

Sistema airbag a tendina	46	Sistemi di registrazione dei dati di eventi.....	222	Tergilavalunotto	69
Sistema airbag frontale	44	sistemi di rilevamento oggetti,...	147	Traino.....	159, 201
Sistema airbag laterale	45	Sistemi di sicurezza ISOFIX per bambini	53	Traino del veicolo	201
Sistema di antibloccaggio	138	Sistemi di sicurezza per bambini .	48	Traino di un altro veicolo	202
Sistema di antibloccaggio (ABS) .	80	Sistemi di sicurezza Top Tether per bambini	53	Traino di un rimorchio	160
Sistema di ausilio al parcheggio	147	Sistemi di sicurezza Teracristalli	14	Triangolo d'emergenza	63
Sistema di ausilio al parcheggio ad ultrasuoni	81	Smontaggio.....	201		
Sistema di bloccaggio antifurto ...	26	Sostituzione delle lampadine	172	U	
Sistema di climatizzazione	118	Sostituzione delle ruote	193	Uso dei fari all'estero	106
Sistema di climatizzazione elettronico	119	Sostituzione delle spazzole tergicristalli	171	Uso del presente manuale	3
Sistema di controllo della trazione	140	Specchietti retrovisori esterni.....	29		
Sistema di controllo della trazione disinserito.....	82	Specchietti retrovisori interni.....	31	V	
Sistema di guida interattiva (IDS).....	142	Specchietti termici	30	Vani portaoggetti.....	54
Sistema di monitoraggio pressione pneumatici.....	82, 154	Spia MIL	79	Vano di carico	25, 58
Sistema di ricarica	79	Spie.....	73, 75	Vano portaocchiali	55
Sistema di riscaldamento e di ventilazione	117	Spurgo del sistema di alimentazione diesel	171	Vano portaoggetti nel bracciolo ...	56
Sistema stop-start.....	129	Strumentazione.....	73	Ventilazione.....	117
Sistemi di assistenza al conducente.....	144			Visualizzatore Grafico Info, Visualizzatore a Colori Info	88
Sistemi di climatizzazione.....	117	T		Volante riscaldato	67
sistemi di controllo dell'assetto, ..	140	Tachimetro	73		
		Targhetta di identificazione	210		
		Telecomando	20		
		Temperatura esterna	70		
		Tensione della batteria	94		
		Tergilavacrystalli	68		

Copyright by ADAM OPEL AG, Rüsselsheim, Germany.

Le informazioni contenute nella presente pubblicazione sono valide a partire dalla data indicata di seguito.
Adam Opel AG si riserva il diritto di apportare modifiche a specifiche tecniche, funzionalità e design dei veicoli
relativamente alle informazioni contenute nella presente pubblicazione nonché alla pubblicazione stessa.

Edizione: ottobre 2011, ADAM OPEL AG, Rüsselsheim.

Stampato su carta sbiancata senza cloro.

KTA-2737-en

ottobre 2011

