

CORSA

Manuale di uso e manutenzione



Contenuto

Introduzione	2
In breve	6
Chiavi, portiere e finestrini	8
Sedili, sistemi di sicurezza	27
Oggetti e bagagli	49
Strumenti e comandi	56
Illuminazione	85
Climatizzatore	95
Guida e funzionamento	105
Cura del veicolo	173
Manutenzione	212
Dati tecnici	217
Informazioni per il cliente	226
Indice analitico	236

Introduzione

Carburante

Codice

Olio motore

Qualità Viscosità

Pressione dei pneumatici

Misura pneumatici

Ant.

Post.

Pneumatici estivi Pneumatici invernali

Masse

Massa complessiva a pieno carico - Massa a vuoto, modello base = Carico utile

Dati tecnici del veicolo

Scriva i dati della sua auto nella pagina precedente, in modo da averli sempre a portata di mano.

Consultare le sezioni "Manutenzione", "Dati Tecnici", la targhetta di identificazione del veicolo e i documenti nazionali di registrazione.

Introduzione

Questa vettura rappresenta un'ingegnosa sintesi di tecnologia avanzata, sicurezza, tutela dell'ambiente ed economicità di esercizio.

Il presente manuale di uso e manutenzione fornisce tutte le informazioni necessarie per un utilizzo sicuro ed efficiente della vettura.

Informare i passeggeri riguardo le possibilità di incidente e lesioni derivanti da un uso non corretto della vettura.

È sempre necessario rispettare le leggi del Paese in cui ci si trova, che potrebbero avere contenuti diversi da quanto affermato in questo manuale di uso e manutenzione.

La mancata considerazione della descrizione fornita nel presente manuale può avere effetto sulla garanzia.

Quando il presente manuale di uso e manutenzione indica di rivolgersi ad un'officina, consigliamo di contattare un Riparatore Autorizzato Opel.

Tutti i Riparatori Autorizzati Opel offrono un servizio eccellente a prezzi ragionevoli. Dispongono di meccanici esperti, formati da Opel, che lavorano in base alle istruzioni specifiche Opel.

Conservare sempre la documentazione fornita insieme al veicolo a portata di mano all'interno del veicolo stesso.

Uso del presente manuale

- Questo manuale descrive tutte le opzioni e le caratteristiche disponibili per questo modello. **Alcune descrizioni, comprese quelle del display e delle funzioni dei menu, potrebbero non corrispondere a quelle del vostro veicolo a causa della differenza di versioni,**

specifiche nazionali, equipaggiamenti speciali o accessori particolari.

- L'indice dei contenuti all'inizio del presente manuale e di ogni sezione facilita la ricerca degli argomenti di interesse.
- L'indice analitico consente di trovare gli argomenti richiesti.
- Questo manuale di uso e manutenzione illustra i veicoli con guida a sinistra. Il funzionamento descritto è simile per i veicoli con guida a destra.
- Il manuale di uso e manutenzione utilizza il codice identificativo del motore. La denominazione commerciale e il codice di progettazione corrispondenti vengono riportati nella sezione "Dati tecnici".
- Le indicazioni direzionali, come destra, sinistra, anteriore o posteriore, riportate nelle descrizioni, si riferiscono sempre al senso di marcia.

- I display potrebbero non visualizzare la vostra lingua specifica.
- I messaggi visualizzati sul display e i testi delle etichette interne sono scritti in **neretto**.

Segnalazione di pericolo, avvertenza e attenzione

Pericolo

Il testo evidenziato con  **Pericolo** indica il rischio di possibili lesioni mortali. La mancata osservanza delle istruzioni fornite può causare un rischio mortale.



Avvertenza

Il testo evidenziato con  **Avvertenza** indica il rischio di possibili incidenti o lesioni. La mancata osservanza delle istruzioni fornite può causare lesioni.

Attenzione

Il testo evidenziato con **Attenzione** indica la possibilità per il veicolo di subire danni. La mancata osservanza delle istruzioni fornite può causare danni al veicolo.

Simboli

I riferimenti alle pagine sono indicati dal simbolo . Il simbolo  significa "vedi pag.".

I riferimenti di pagina e le voci dell'indice si riferiscono ai paragrafi rientrati forniti nella sezione Indice.

Buon viaggio.

Il vostro Opel Team

In breve

Informazioni iniziali sulla guida

Panoramica del quadro strumenti

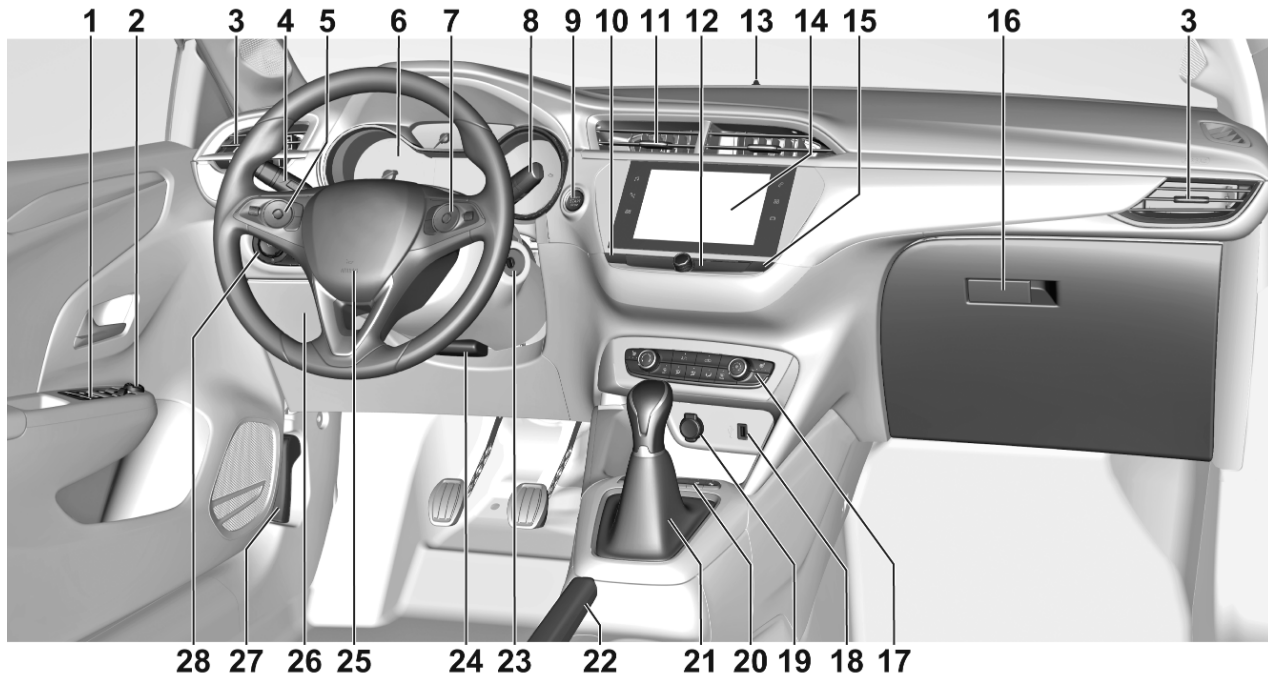

<p>1 Alzacristalli elettrici 23</p> <p>2 Specchietti retrovisori esterni 20</p> <p>3 Bocchette laterali dell'aria ... 103</p> <p>4 Indicatori di direzione, avvisatore ottico, anabbaglianti/abbaglianti 90</p> <p style="padding-left: 20px;">Luci di parcheggio 92</p> <p style="padding-left: 20px;">Pulsanti per Driver Information Center 77</p> <p>5 Controllo automatico della velocità di crociera 128</p> <p style="padding-left: 20px;">Cruise control adattivo 133</p> <p style="padding-left: 20px;">Limitatore di velocità 131</p> <p style="padding-left: 20px;">Volante riscaldato 58</p> <p>6 Strumenti 65</p> <p style="padding-left: 20px;">Driver Information Centre 77</p> <p>7 Comandi Infotainment</p> <p>8 Tergiparabrezza e lava parabrezza, lava e tergilunotto 58</p> <p>9 Tasto di azionamento 107</p> <p>10 Chiusura centralizzata 11</p>	<p>11 Bocchette centrali dell'aria . 103</p> <p>12 Comandi per il funzionamento del Visualizzatore Info 79</p> <p>13 LED di stato del sistema di allarme antifurto 18</p> <p>14 Display informativo 79</p> <p>15 Segnalatori di emergenza ... 90</p> <p>16 Cassettino portaoggetti 49</p> <p>17 Sistema di climatizzazione ... 96</p> <p>18 Presa di ricarica USB 61</p> <p>19 Presa di corrente 61</p> <p>20 Sistema di ausilio al parcheggio / Ausilio al parcheggio avanzato 148</p> <p style="padding-left: 20px;">Ausilio al mantenimento di corsia 163</p> <p style="padding-left: 20px;">Sistema Start and Stop 110</p> <p style="padding-left: 20px;">Controllo elettronico della stabilità e controllo della trazione 127</p> <p>21 Cambio manuale 122</p> <p style="padding-left: 20px;">Cambio automatico 118</p>	<p>22 Freno di stazionamento manuale 123</p> <p style="padding-left: 20px;">Freno di stazionamento elettrico 123</p> <p>23 Interruttore di accensione ... 106</p> <p>24 Regolazione del volante 57</p> <p>25 Avvisatore acustico 58</p> <p>26 Scatola portafusibili 189</p> <p>27 Leva di sblocco del cofano 175</p> <p>28 Interruttore dei fari 85</p> <p style="padding-left: 20px;">Regolazione della profondità delle luci 88</p> <p style="padding-left: 20px;">Fendinebbia / Retronebbia . . 91</p> <p style="padding-left: 20px;">Illuminazione del quadro strumenti 92</p>
---	---	---

Chiavi, portiere e finestrini

Chiavi, serrature	8
Chiavi	8
Telecomando	9
Sistema chiave elettronica	10
Chiusura centralizzata	11
Bloccaggio automatico	15
Sicure per bambini	16
Portiere	17
Vano di carico	17
Sicurezza del veicolo	18
Sistema di bloccaggio antifurto ..	18
Impianto di allarme antifurto	18
Dispositivo elettronico di bloccaggio motore	20
Specchietti esterni	20
Forma convessa	20
Regolazione elettrica	20
Specchietti pieghevoli	21
Specchietti riscaldati	21
Specchietti interni	22
Specchietti retrovisori interni	22

Antiabbagliamento manuale	22
Antiabbagliamento automatico	22
Finestrini	23
Parabrezza	23
Alzacristalli elettrici	23
Lunotto termico	25
Alette parasole	25
Tendine parasole avvolgibili	26
Tetto	26
Tetto panoramico	26

Chiavi, serrature

Chiavi

Attenzione

Non attaccare oggetti pesanti o voluminosi alla chiave di accensione.

Chiavi di ricambio

Il numero della chiave è specificato su un'etichetta staccabile.

Per ordinare una chiave di ricambio è necessario fornire il codice della chiave, in quanto è un componente del dispositivo elettronico di bloccaggio motore.

Serrature ⇨ 208.

Chiusura centralizzata ⇨ 11.

Avviamento del motore ⇨ 109.

Telecomando ⇨ 9.

Chiave elettronica ⇨ 10.

Il numero di codice dell'adattatore per i dadi di bloccaggio della ruota è specificato su una scheda. Deve essere indicato quando si ordina un adattatore sostitutivo.

Sostituzione della ruota ⇨ 199.

Chiave con sezione ripiegabile



Premere il pulsante per estendere la sezione ripiegabile. Per ripiegare la chiave, premere prima il pulsante.

Telecomando



Consente l'operatività delle funzioni seguenti mediante l'utilizzo dei tasti sul telecomando:

- chiusura centralizzata ⇨ 11
- sistema di bloccaggio antifurto ⇨ 18
- impianto di allarme antifurto ⇨ 18
- sbloccaggio e bloccaggio del portellone posteriore
- alzacristalli elettrici ⇨ 23
- specchietti pieghevoli ⇨ 21

- luci di localizzazione veicolo ⇨ 94
- illuminazione periferica ⇨ 94

Il controllo remoto ha una portata massima di 100 m, ma potrebbe essere anche molto inferiore a causa di influssi esterni. Il funzionamento viene confermato dai segnalatori di emergenza.

Maneggiare il telecomando con cura, proteggerlo dall'umidità e dalle temperature elevate e non azionarlo inutilmente.

Sostituzione della batteria del telecomando

Sostituire la batteria non appena si osservano anomalie nel funzionamento del sistema o il raggio d'azione inizia a ridursi.

In caso di batteria scarica,  si accende nel quadro strumenti e un messaggio di avvertimento viene visualizzato nel Driver Information Center.

Driver Information Centre ⇨ 80.



Le batterie non devono essere smaltite con i rifiuti domestici. Ma presso gli appositi centri di raccolta e riciclaggio.



1. Rimuovere il coperchio posteriore del controllo remoto.
2. Estrarre la pila.

3. Sostituire la batteria con un'altra dello stesso tipo. Prestare attenzione alla posizione d'installazione.
4. Riagganciare il coperchio posteriore.

Guasto

Se il telecomando non agisce sulla chiusura centralizzata, la causa potrebbero essere una tra le seguenti:

- Guasto del radiotelecomando.
- La tensione della batteria è troppo bassa.
- Sovraccarico della chiusura centralizzata a causa di azionamenti frequenti, che provoca brevi interruzioni dell'alimentazione.
- Interferenza da onde radio di potenza superiore provenienti da altre fonti.

Sblocco manuale ⇨ 11.

Sistema chiave elettronica



Consente, in base alla versione, un funzionamento senza chiave delle seguenti funzioni:

- chiusura centralizzata ⇨ 11
- commutatore di accensione inserito e avviamento del motore ⇨ 109

È sufficiente che il conducente abbia con sé la chiave elettronica.

Inoltre, la chiave elettronica include la funzionalità del telecomando ⇨ 9.

Maneggiare il telecomando con cura, proteggerlo dall'umidità e dalle temperature elevate e non azionarlo inutilmente.

Sostituzione della batteria della chiave elettronica

Sostituire la batteria non appena si osservano anomalie nel funzionamento del sistema o il raggio d'azione inizia a ridursi.

In caso di batteria scarica,  si accende nel quadro strumenti e un messaggio di avvertimento viene visualizzato nel Driver Information Center.

Driver Information Centre ⇨ 80.



Le batterie non devono essere smaltite con i rifiuti domestici. Ma presso gli appositi centri di raccolta e riciclaggio.



1. Rimuovere la copertura.
2. Estrarre la pila.
3. Sostituire la batteria con un'altra dello stesso tipo. Prestare attenzione alla posizione d'installazione.
4. Riagganciare il coperchio.

Guasto

Se il telecomando non agisce sulla chiusura centralizzata o non è possibile avviare il motore, le cause potrebbero essere le seguenti:

- Guasto nella chiave elettronica.
- La chiave elettronica è al di fuori del raggio d'azione.

- La tensione della batteria è troppo bassa.
- Sovraccarico della chiusura centralizzata a causa di azionamenti frequenti, che provoca brevi interruzioni dell'alimentazione.
- Interferenza da onde radio di potenza superiore provenienti da altre fonti.

Per eliminare la causa del guasto, modificare la posizione della chiave elettronica.

Sblocco manuale ⇨ 11.

Chiusura centralizzata

Serve a sbloccare e bloccare portiere, vano di carico e sportellino del carburante.

Tirando una delle maniglie interne delle portiere si sblocca la serratura della rispettiva portiera. Tirando la maniglia di nuovo si apre la portiera.

Avviso

Dopo un incidente nel quale si siano attivati gli airbag o i pretensionatori, le portiere del veicolo vengono automaticamente sbloccate.

Funzionamento del telecomando**Sbloccaggio**



Premere .

Avviso

Trascorso un breve lasso di tempo dal momento dello sbloccaggio tramite telecomando, le serrature si bloccano nuovamente se, nel frattempo, nessuna portiera viene

aperta. Un prerequisito è che l'impostazione sia attivata nella personalizzazione del veicolo ⇨ 82.

È possibile impostare la modalità di sblocco nel menu di personalizzazione di veicolo nel Visualizzatore Info. Sono possibili due impostazioni:

- Tutte le portiere, il vano di carico e lo sportello di rifornimento carburante si sbloccheranno premendo  una volta.
- Solo la portiera del conducente e lo sportello di rifornimento carburante si sbloccheranno premendo  una volta. Per sbloccare tutte le portiere, il vano di carico e lo sportello del carburante, premere  due volte.

Selezionare l'impostazione pertinente nel menù personalizzazione del veicolo.

Personalizzazione del veicolo ⇨ 82.

Sbloccaggio del portellone

Premere  per sbloccare unicamente il portellone posteriore.

Sbloccaggio e apertura del portellone posteriore ⇨ 17.

Bloccaggio

Chiudere le portiere, il vano di carico e lo sportellino del carburante.



Premere .

Se il veicolo non è stato chiuso correttamente, la chiusura centralizzata non funziona.

Conferma

Il funzionamento della chiusura centralizzata è confermato dai segnalatori di emergenza. Un prerequisito è che l'impostazione sia attivata nella personalizzazione del veicolo ⇨ 82.

Funzionamento del sistema chiave elettronica

Questo sistema permette il bloccaggio e sbloccaggio automatico semplicemente mediante il rilevamento della chiave elettronica. La chiave elettronica deve trovarsi all'esterno del veicolo.

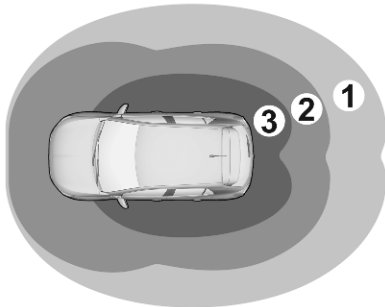

- Zona 1: accensione dell'illuminazione all'entrata
- Zona 2: bloccaggio automatico quando ci si allontana dal veicolo
- Zona 3: sbloccaggio automatico quando ci si avvicina al veicolo

Aviso

Poco dopo lo sbloccaggio automatico delle portiere, il veicolo si riblocca se, nel frattempo, nessuna portiera viene aperta.

Se l'accensione viene disinserita per più di nove giorni o la batteria del veicolo non ha carica sufficiente, la funzione automatica viene disabilitata. Passare la mano dietro alla maniglia della portiera del conducente per sbloccare il veicolo, oppure premere il pulsante del portellone posteriore.

Sbloccaggio

È possibile impostare la modalità di sblocco nel menu di personalizzazione di veicolo nel Visualizzatore Info. Sono possibili due impostazioni:

- Solo la portiera del conducente e lo sportellino di rifornimento carburante si sbloccheranno.
- Tutte le portiere, il vano di carico e lo sportello di rifornimento carburante si sbloccheranno.

Personalizzazione del veicolo ⇨ 82.

Funzionamento con pulsanti sulla chiave elettronica



La chiusura centralizzata può essere azionata anche mediante i pulsanti presenti sulla chiave elettronica.

Premere  per sbloccare.

Premere  per bloccare.

Premere  per sbloccare solo il portellone posteriore.

Funzionamento del telecomando ⇨ 11.

Conferma

Il funzionamento della chiusura centralizzata è confermato dai segnalatori di emergenza. Un prerequisito è che l'impostazione sia attivata nella personalizzazione del veicolo ⇨ 82.

Accesso smart

Con tale funzione uno smartphone è utilizzabile come una chiave elettronica. Il veicolo viene controllato mediante un'applicazione.

Quando ci si avvicina al veicolo confermare il messaggio sullo smartphone per aprire il veicolo.

Pulsante della chiusura centralizzata

Bloccaggio/sbloccaggio di tutte le portiere, del vano di carico e dello sportellino del carburante dall'interno dell'abitacolo.



Premere  per bloccare. Il LED nel tasto si accende.

Per sbloccare premere nuovamente . Il LED nel tasto si spegne.

Funzionamento con la chiave in caso di guasto della chiusura centralizzata

In caso di un guasto, ad esempio la batteria del veicolo o la batteria del controllo remoto o della chiave elettronica sono scariche, la portiera anteriore può essere bloccata o sbloccata con la chiave meccanica.

Sblocco manuale

Chiave elettronica: premere il pulsante per estrarre la chiave fisica.

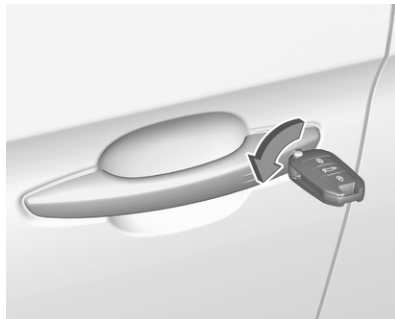

Sbloccare manualmente la portiera anteriore inserendo e ruotando la chiave nella serratura.

Aprire le altre portiere tirando la rispettiva maniglia interna. Il vano di carico e lo sportellino di rifornimento carburante probabilmente non si sbloccheranno.

Accendendo il quadro si disattiva il sistema di bloccaggio antifurto.

Blocco manuale

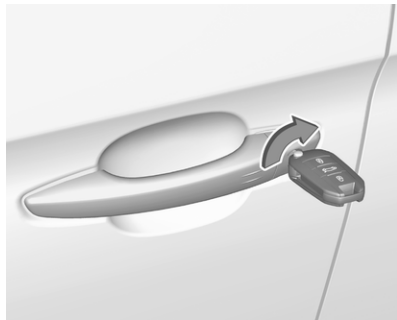

Bloccare manualmente la portiera anteriore inserendo e ruotando la chiave nella serratura.

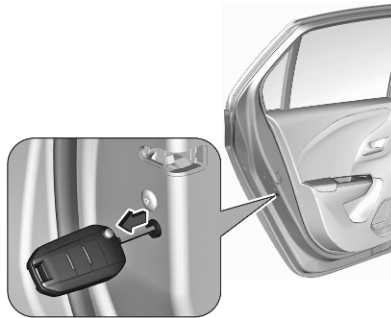

Per bloccare le altre portiere, rimuovere la copertura nera utilizzando una chiave.

Inserire la chiave con prudenza e farla scorrere verso la parte interna della portiera senza girarla.

Quindi rimuovere la chiave e riposizionare la copertura nera.

Lo sportellino di rifornimento carburante e il portellone posteriore probabilmente non si bloccheranno.

Bloccaggio automatico

Bloccaggio automatico dopo l'avviamento

Questo sistema permette il bloccaggio automatico delle portiere e del portellone posteriore appena il veicolo oltrepassa una determinata velocità.

Se si lascia aperto il portellone posteriore o una delle portiere, il bloccaggio automatico centralizzato non avviene. Ciò viene segnalato dal suono emesso dalle serrature, dall'accensione della spia  sul quadro strumenti, dalla riproduzione di un segnale acustico e dalla visualizzazione di un messaggio di avviso.



Questa funzione può essere attivata o disattivata in qualsiasi momento. Con il motore acceso, premere  finché viene riprodotto un segnale acustico e viene visualizzato il messaggio corrispondente.

Lo stato del sistema rimane in memoria quando il motore viene spento.

Ribloccaggio automatico dopo lo sbloccaggio

Questa funzione blocca automaticamente tutte le portiere, il vano di carico e lo sportellino di rifornimento del carburante poco dopo lo sbloc-

caggio con il Controllo remoto o la chiave elettronica, purché nessuna portiera sia stata aperta.

Sicure per bambini

Avvertenza

Azionare la sicura per bambini quando i sedili posteriori sono occupati da bambini.

Sicure per bambini meccaniche

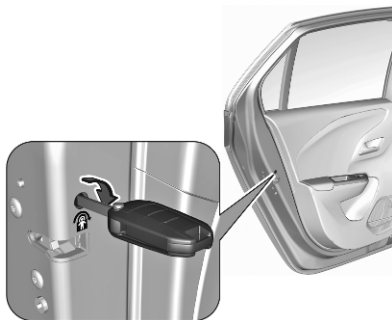

Girare la sicura per bambini rossa della portiera posteriore all'interno in posizione orizzontale utilizzando una chiave. La portiera non può essere aperta dall'interno.

Per disattivare, girare la sicura per bambini in posizione verticale.

Sicure per bambini elettriche



Sistema ad attivazione remota per impedire l'apertura delle portiere posteriori tramite le maniglie interiori e l'utilizzo degli alzacristalli elettrici posteriori.

Accensione

Premere . L'indicatore luminoso nel bottone si accende, accompagnato da un messaggio di conferma. L'indicatore luminoso rimane acceso finché le sicure per bambini non vengono disattivate.

Disattivazione

Premere nuovamente il tasto . L'indicatore luminoso nel bottone si spegne, accompagnato da un messaggio di conferma.

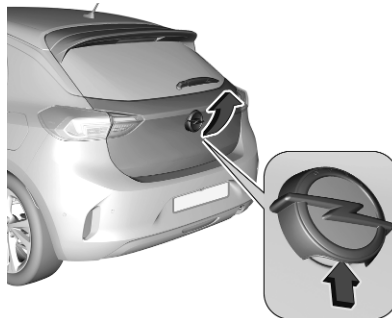
Portiere**Vano di carico****Portellone posteriore****Apertura**

Dopo lo sblocco, premere il pulsante del portellone posteriore sotto l'emblema del marchio e aprire il portellone posteriore.

Chiusura

Usare la maniglia interna.

Non spingere l'interruttore a sfioramento del portellone posteriore durante la chiusura in quanto lo sbloccherà di nuovo.

Chiusura centralizzata ⇨ 11.

Sicurezza del veicolo

Sistema di bloccaggio antifurto

⚠ Avvertenza

Non utilizzare il sistema se vi sono persone all'interno del veicolo, in quanto le portiere non possono essere sbloccate dall'interno.

Il sistema blocca tutte le portiere, e per poter essere attivato è necessario che tutte le portiere siano chiuse.

Sbloccando il veicolo si disattiva il sistema meccanico di bloccaggio antifurto. Ciò non è possibile con il pulsante della chiusura centralizzata.

Attivazione



Premere  due volte sul telecomando entro 5 secondi.

Impianto di allarme antifurto

L'impianto di allarme antifurto è combinato con il sistema di bloccaggio antifurto.

Esso controlla:

- portiere, portellone, cofano
- abitacolo comprensivo del vano di carico adiacente
- accensione

Attivazione

Tutte le portiere, il vano di carico e il vano motore devono essere chiusi e la chiave non deve trovarsi all'interno del veicolo.

Il sistema si attiva da solo 45 secondi dopo aver chiuso a chiave il veicolo.

Se una portiera, il portellone posteriore o il cofano non sono chiusi correttamente, il veicolo non si blocca. Tuttavia, l'allarme antifurto si attiva automaticamente una volta trascorsi 45 secondi.



Avviso

Eventuali cambiamenti all'interno del veicolo, come l'uso di copripredili e i finestrini aperti, potrebbero compromettere il funzionamento del sistema di monitoraggio dell'abitacolo.

Attivazione senza il controllo dell'abitacolo



Disinserire il sistema di controllo dell'abitacolo quando si lasciano animali nel veicolo. I segnali ultrasuoni ad alto volume o i movimenti farebbero scattare l'allarme. Disattivare anche se il veicolo viene trasportato su un traghetto o su un treno.

1. Chiudere il portellone posteriore, il cofano e i finestrini.
2. Disinserire l'accensione e premere  entro 10 secondi finché il LED nel pulsante  non si accende.

3. Lasciare il veicolo e chiudere le portiere.
4. Attivare l'impianto di allarme antifurto.

Indicazione

Il LED nel pulsante  lampeggia se l'impianto di allarme antifurto è attivo. I segnalatori di emergenza si accendono per qualche secondo.

Disattivazione

Sbloccando il veicolo con il telecomando premendo  o con la chiave elettronica si disattiva il sistema di allarme antifurto.

Il sistema non è disattivato sbloccando la portiera anteriore con la chiave o con il tasto della chiusura centralizzata nell'abitacolo.

I segnalatori di emergenza lampeggiano per qualche secondo.

Allarme

Quando scatta, l'allarme antifurto entra in funzione e le luci di emergenza lampeggiano contemporaneamente. Il numero e la durata dell'allarme è stabilito dalla legge.

L'allarme antifurto può essere disattivato premendo  oppure inserendo l'accensione.

Il LED nel pulsante  indica che un allarme è scattato e non è stato interrotto dal conducente. Il LED lampeggia rapidamente la volta successiva in cui il veicolo venga sbloccato.

Se la batteria è stata ricollegata (ad es. in seguito a manutenzione), attendere 10 minuti prima di riavviare il motore.

Guasto

Se il LED nel pulsante  si accende e resta fisso una volta inserita l'accensione, rivolgersi a un'officina.

Bloccare il veicolo senza attivare l'impianto di allarme antifurto

Per bloccare il veicolo, bloccare la portiera anteriore utilizzando la chiave fisica.

Dispositivo elettronico di bloccaggio motore

Il sistema fa parte del blocchetto di accensione e controlla se il veicolo può essere avviato con la chiave in uso.

Il dispositivo elettronico di bloccaggio motore viene attivato automaticamente.

Avviso

I tag dell'identificazione di frequenza radio (RFID) possono causare interferenza con la chiave. Non posizionarlo vicino alla chiave quando si avvia il veicolo.

Avviso

Il dispositivo elettronico di bloccaggio motore non blocca le portiere. Chiudere sempre il veicolo dopo esserne scesi ⇨ 11.

Azionare l'impianto di allarme antifurto ⇨ 18.

Azionamento d'emergenza della chiave elettronica ⇨ 107.

Specchietti esterni

Forma convessa

La forma dello specchietto fa apparire gli oggetti più piccoli, cosa che può compromettere la capacità di valutare le distanze.

Ausilio angolo morto laterale ⇨ 20.

Regolazione elettrica

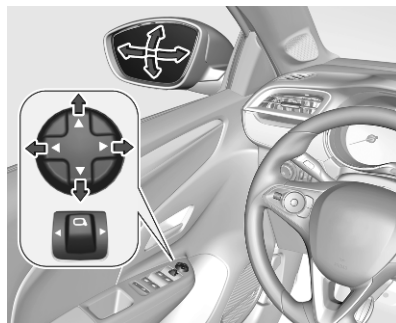

Per selezionare lo specchietto esterno che si desidera regolare, premere  verso destra o sinistra.

Quindi ruotare il comando per regolare lo specchietto.

Specchietti pieghevoli



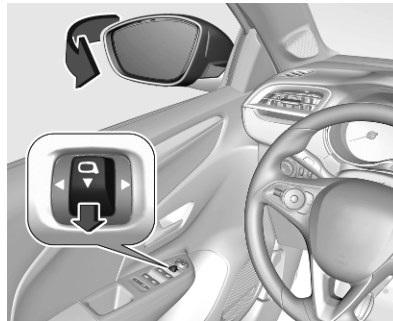

Per la sicurezza dei pedoni, i retrovisori esterni fuoriescono dalla normale posizione di montaggio se vengono colpiti con forza sufficiente. Per riposizionare lo specchietto è sufficiente esercitare una leggera pressione sul corpo dello stesso.

Ripiegamento elettrico



Spostare  in posizione centrale.

Tirare  all'indietro. Entrambi gli specchietti esterni siano ripiegati.

Tirare di nuovo  all'indietro. Entrambi gli specchietti retrovisori esterni ritornano alla posizione originale.

Se uno specchietto ripiegato elettricamente viene aperto manualmente, tirando  all'indietro si apre solo l'altro specchietto elettricamente.

Specchietti riscaldati



Azionato premendo .

Il riscaldamento funziona con il motore acceso e viene disattivato automaticamente dopo breve tempo dallo spegnimento dello stesso.

Lunotto termico ⇨ 25.

Specchietti interni

Specchietti retrovisori interni

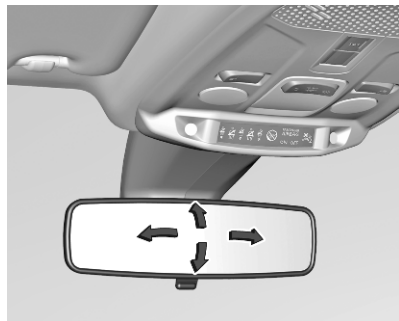

Per regolare lo specchietto, spostare il suo alloggiamento nella direzione desiderata.

Antiabbagliamento manuale



Per ridurre l'abbagliamento, agire sulla leva nella parte inferiore del corpo dello specchietto.

Antiabbagliamento automatico



L'abbagliamento proveniente dai veicoli che seguono viene automaticamente ridotto, quando si guida al buio.

Finestrini

Parabrezza

Autoadesivi sul parabrezza

Non attaccare autoadesivi come vignette autostradali o simili sul parabrezza nell'area dello specchietto interno. Altrimenti la zona di rilevamento del sensore e l'area di visualizzazione della telecamera nell'alloggiamento dello specchietto potrebbero essere ristrette.

Sostituzione del parabrezza

Attenzione

Se il veicolo è dotato di sensore della telecamera anteriore per i sistemi di assistenza al conducente, è molto importante che l'eventuale sostituzione del parabrezza venga eseguita con cautela seguendo le specifiche Opel. Diversamente questi sistemi potrebbero non funzionare rego-

laramente, con il rischio di un comportamento e / o messaggi inaspettati da tali sistemi.

Alzacristalli elettrici

⚠ Avvertenza

Prestare attenzione durante il funzionamento degli alzacristalli elettrici: comporta infatti il rischio di lesioni, soprattutto per i bambini.

Se sui sedili posteriori sono seduti dei bambini, attivare il sistema di sicurezza per bambini che blocca gli alzacristalli elettrici.

Durante la chiusura dei finestrini, controllare che nulla rimanga incastrato tra di essi durante il loro movimento.

Per azionare gli alzacristalli elettrici è necessario inserire l'accensione.

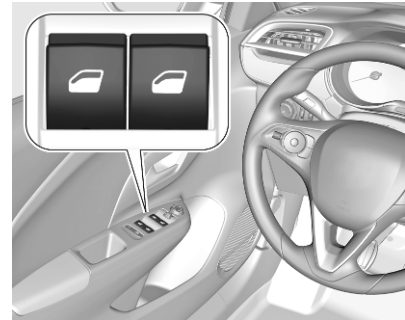

Premere l'interruttore interessato per aprire il finestrino o tirarlo per chiuderlo.

Premere o tirare leggermente l'interruttore fino al primo scatto: il finestrino si solleva o si abbassa finché l'interruttore viene azionato.



Premere o tirare con decisione l'interruttore fino al secondo scatto, quindi rilasciarlo: il finestrino si solleva o si abbassa automaticamente con la funzione di sicurezza abilitata. Per arrestare il movimento del finestrino, azionare ancora una volta l'interruttore nella stessa direzione.

Funzione di sicurezza

Se durante il sollevamento automatico del finestrino il vetro incontra resistenza del finestrino stesso, l'operazione viene automaticamente interrotta e il finestrino viene riabbassato.

Sistema di sicurezza bambini per i finestrini posteriori



Premere  per disattivare gli alzacristalli elettrici delle portiere posteriori; il LED si accende. Per riattivare gli alzacristalli elettrici premere nuovamente l'interruttore .

Chiusura dei finestrini dall'esterno del veicolo

I finestrini possono essere chiusi a distanza dall'esterno del veicolo.

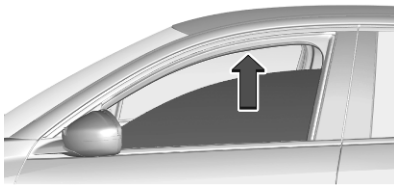

Per chiudere i finestrini tenere premuto .

Per arrestare il movimento, rilasciare il pulsante.

Se i finestrini sono completamente chiusi, i segnalatori di emergenza lampeggeranno due volte.

Sovraccarico

Se i finestrini vengono azionati ripetutamente entro brevi intervalli di tempo, il funzionamento del finestrino viene disattivato per un certo periodo di tempo.

Inizializzazione degli alzacristalli elettrici

Se non è possibile chiudere i finestrini automaticamente (ad es. dopo aver scollegato la batteria del veicolo), il Driver Information Centre visualizza un messaggio di avvertimento.

Messaggi del veicolo ⇨ 80.

Attivare l'elettronica dei finestrini come segue:

1. Chiudere le portiere.
2. Inserire l'accensione.
3. Tirare l'interruttore fino a quando il cristallo non sia completamente aperto e continuare a tirare per altri 2 secondi.

- Spingere l'interruttore fino a quando il finestrino non sia completamente chiuso e continuare a spingere per altri 2 secondi.
- Ripetere l'operazione per ciascun finestrino.

Lunotto termico

Azionato premendo  insieme agli specchietti esterni riscaldati.

Il riscaldamento funziona con il motore acceso e viene disattivato automaticamente dopo breve tempo dallo spegnimento dello stesso.

 è collocato diversamente a seconda del sistema di climatizzazione.

Veicoli con sistema di riscaldamento e di ventilazione o sistema di climatizzazione



Veicoli con sistema di climatizzazione elettronico



Specchietti riscaldati ⇨ 21.

Alette parasole

Le alette parasole possono essere abbassate o spostate di lato per proteggersi dall'abbagliamento.

Qualora le alette parasole siano provviste di specchietti di cortesia integrati, durante la guida è consigliabile chiudere i coprispecchietti.

Il lato interno dell'aletta parasole ospita un portabiglietti.

Tendine parasole avvolgibili

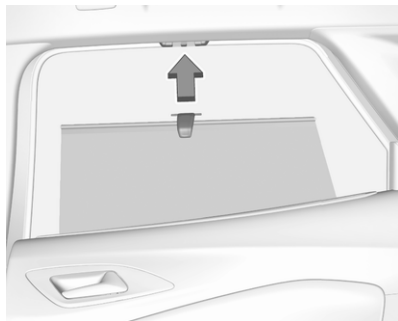

Per ridurre l'irraggiamento solare sui sedili posteriori, sollevare la tendina parasole mediante l'impugnatura e agganciarla nella parte superiore del telaio della portiera.

Tetto

Tetto panoramico

Tendina parasole

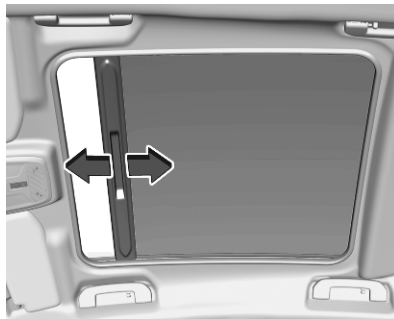

La tendina parasole viene attivata manualmente.

Far scorrere la tendina nella posizione desiderata.

Sedili, sistemi di sicurezza

Poggiatesta	27
Sedili anteriori	28
Posizione dei sedili	28
Regolazione manuale dei sedili	29
Regolazione dei sedili elettrici ...	30
Bracciolo	31
Riscaldamento	32
Massaggio	32
Cinture di sicurezza	33
Cintura di sicurezza a tre punti di ancoraggio	34
Sistema airbag	35
Sistema airbag frontale	39
Sistema airbag laterale	39
Sistema airbag a tendina	40
Disattivazione degli airbag	40
Sistemi di sicurezza per bambini .	42
Posizioni di montaggio dei sistemi di sicurezza per bambini	45

Poggiatesta

Posizione

⚠ Avvertenza

I poggiatesta devono essere sempre posizionati in maniera corretta.

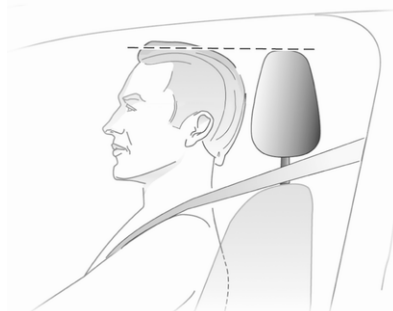

Il bordo superiore del poggiatesta dovrebbe trovarsi all'altezza della parte superiore della testa. Se questo non è possibile, nel caso di persone molto alte, regolare il poggiatesta alla

posizione più alta e per persone di bassa statura utilizzare la posizione più bassa possibile.

Regolazione in altezza

Poggiatesta dei sedili anteriori

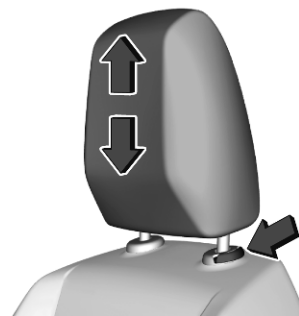

Tirare il poggiatesta verso l'alto o premere il fermo per sbloccare il poggiatesta e spingerlo verso il basso.

Poggiatesta dei sedili posteriori

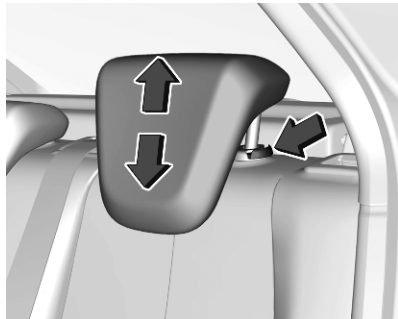

Tirare il poggiatesta verso l'alto o premere il fermo per sbloccare il poggiatesta e spingerlo verso il basso.

Smontaggio

Premere il fermo, tirare verso l'alto il relativo poggiatesta e rimuoverlo.

Sedili anteriori**Posizione dei sedili****⚠ Avvertenza**

I sedili devono essere sempre regolati correttamente.

⚠ Avvertenza

Non effettuare mai la regolazione del sedile durante la guida, poiché potrebbe spostarsi in maniera incontrollata.

⚠ Pericolo

Non sedere a una distanza minore di 25 cm dal volante, per consentire agli airbag di aprirsi in modo sicuro.

⚠ Avvertenza

Mai riporre oggetti sotto i sedili.



- Sedersi poggiando il più indietro possibile contro lo schienale. Regolare la distanza tra il sedile e i pedali in modo che le gambe rimangano leggermente piegate mentre si premono i pedali. Portare il sedile del passeggero anteriore nella posizione più arretrata possibile.
- Regolare l'altezza del sedile ad un livello sufficiente da avere una buona visuale su tutti i lati del veicolo e su tutti gli strumenti e display. Tra la testa e il telaio del tetto deve rimanere uno spazio libero pari almeno al palmo di una mano. Le gambe devono

poggiare leggermente sul sedile senza esercitarvi eccessiva pressione.

- Sedersi poggiando il più indietro possibile contro lo schienale. Regolare l'inclinazione dello schienale in modo da poter raggiungere facilmente il volante con le braccia leggermente piegate. Mantenere le spalle a contatto con lo schienale durante le manovre di sterzata. Non inclinare lo schienale eccessivamente all'indietro. Si consiglia un'inclinazione massima di circa 25°.
- Regolare il sedile e il volante in modo che il polso appoggi sulla sommità del volante, con il braccio completamente esteso e le spalle appoggiate allo schienale.
- Regolare il volante ⇨ 57.
- Regolare il poggiatesta ⇨ 27.
- Regolare il supporto lombare in modo che sostenga la forma naturale della colonna vertebrale.

Regolazione manuale dei sedili

Guidare esclusivamente con i sedili e gli schienali bloccati in posizione.

Regolazione longitudinale



Tirare la maniglia, spostare il sedile, rilasciare la maniglia. Cercare di muovere il sedile avanti e indietro per accertarsi che il sedile sia bloccato in posizione.

Inclinazione dello schienale



Ruotare la manopola. Non appoggiarsi allo schienale durante la regolazione.

Altezza del sedile**Azionamento della leva**

- verso l'alto : sollevamento del sedile
verso il basso : abbassamento del sedile

Regolazione dei sedili elettrici**⚠ Avvertenza**

Fare attenzione durante l'azionamento dei sedili elettrici. Sussiste il rischio di lesioni, soprattutto per i bambini. Alcuni oggetti potrebbero rimanere incastrati.

Tenere sotto controllo i sedili quando essi sono regolati. Informare i passeggeri a bordo di quello che si sta facendo.

Regolazione longitudinale

Spostare l'interruttore in avanti / all'indietro.

Inclinazione dello schienale

Girare l'interruttore in avanti / all'indietro.

Altezza del sedile e inclinazione

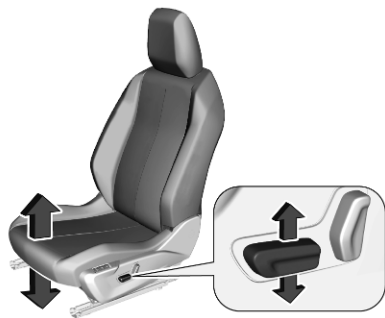

Spostare l'interruttore verso l'alto / verso il basso.

Supporto lombare



Premere  o .

 : più supporto lombare

 : meno supporto lombare

Bracciolo

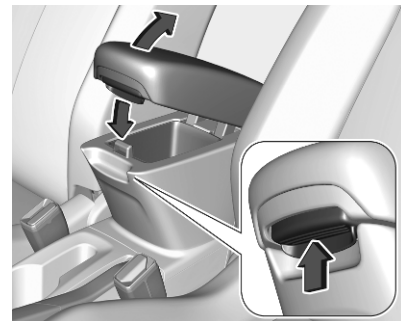

Premere il pulsante e sollevare il bracciolo. Sotto il bracciolo è presente un vano portaoggetti.

Riscaldamento



Regolare il riscaldamento sul livello desiderato premendo  del relativo sedile una o più volte. La spia nel pulsante indica la regolazione selezionata.

Un uso prolungato del riscaldamento al livello massimo non è consigliabile in presenza di persone dalla pelle sensibile.

Il riscaldamento dei sedili funziona a motore acceso.

Sistema Stop-start ⇨ 110.

Massaggio



Azionare la funzione di massaggio alla schiena premendo . Il LED del pulsante si illumina per indicare l'attivazione.

La funzione di massaggio è azionabile per 1 ora. Durante questo periodo, il massaggio viene eseguito in sei cicli con varie interruzioni.

Premendo  ancora un volta la funzione di massaggio si disinserisce. Il LED si spegne.

La funzione di massaggio funziona a motore avviato e durante un Auto-stop.

Sistema Stop-start ⇨ 110.

Cinture di sicurezza



Le cinture di sicurezza sono bloccate durante le accelerazioni e decelerazioni brusche del veicolo, per mantenere gli occupanti dell'auto in posizione corretta. Pertanto il rischio di lesioni si riduce notevolmente.

⚠ Avvertenza

Allacciare sempre le cinture di sicurezza prima di partire.

In caso di incidente, le persone che non indossano la cintura di sicurezza mettono in pericolo sia gli altri passeggeri che loro stesse.

Le cinture di sicurezza sono previste per essere usate soltanto da una persona alla volta.

Sistema di sicurezza per bambini
 ⇨ 42.

Controllare periodicamente il corretto funzionamento di tutti i componenti del sistema delle cinture di sicurezza e verificare che non presentino danni o depositi di sporco.

Far sostituire gli eventuali componenti danneggiati. Dopo un incidente, rivolgersi a un'officina per la sostituzione delle cinture di sicurezza e dei relativi pretensionatori che si siano attivati durante la collisione.

Avviso

Accertare che le cinture di sicurezza non vengano danneggiate da scarpe od oggetti affilati e che non si incastrino da qualche parte. Evitare eccesso di sporco all'interno degli avvolgitori delle cinture.

Segnalazione cintura di sicurezza non allacciata

Ogni sedile è dotato di un sistema di segnalazione di cintura di sicurezza non allacciata, rappresentato sulla consolle del tetto dalla spia 
 ⇨ 70.

Limitatori di tensione delle cinture di sicurezza

La pressione esercitata sul corpo degli occupanti viene ridotta grazie al rilascio graduale delle cinture in seguito a un impatto.

Pretensionatori delle cinture di sicurezza

In caso di impatto frontale, posteriore o laterale di una certa entità, le cinture di sicurezza dei sedili esterni anteriori e posteriori vengono tese.

⚠Avvertenza

Un uso scorretto dei dispositivi (ad esempio allacciatura o rimozione delle cinture di sicurezza) possono far scattare i pretensionatori.

L'attivazione dei pretensionatori delle cinture di sicurezza viene segnalata dall'accensione continua della spia  ⇨ 70.

Una volta attivati, i pretensionatori devono essere fatti sostituire da un'officina. I pretensionatori si possono attivare una sola volta.

Avviso

Non appendere o installare accessori o altri oggetti che possano interferire con il funzionamento dei pretensionatori delle cinture di sicurezza. Non apportare modifiche ai componenti del sistema dei pretensionatori, in quanto ciò invalida il permesso di circolazione del veicolo.

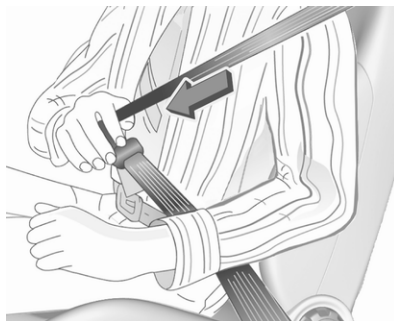
Cintura di sicurezza a tre punti di ancoraggio**Allacciare**

Estrarre la cintura dal riavvolgitore, farla passare sul corpo, accertando che non sia attorcigliata, e inserire la linguetta di chiusura nella fibbia bloccandola in posizione. A intervalli regolari durante la marcia, tendere la fascia addominale agendo sulla fascia toracica.

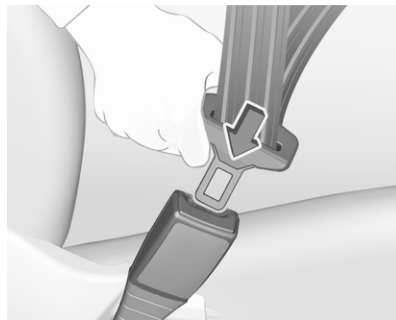

Indumenti larghi o voluminosi impediscono alla cintura di aderire correttamente al corpo. Non collocare oggetti quali borse o telefoni cellulari tra la cintura e il proprio corpo.

⚠Avvertenza

La cintura non deve poggiare su oggetti duri o fragili contenuti nelle tasche degli indumenti.

Segnalazione cintura di sicurezza non allacciata  ⇨ 70.

Slacciare

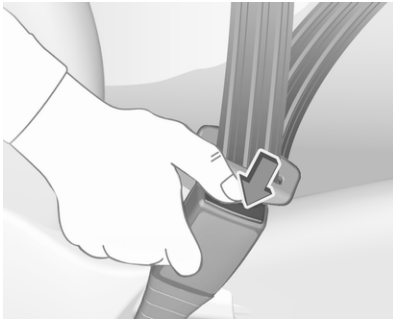

Per sganciare la cintura, premere il pulsante rosso sulla fibbia della cintura.

Uso delle cinture di sicurezza in gravidanza



⚠ Avvertenza

La fascia addominale deve aderire al bacino nel punto più basso possibile, in modo da non esercitare pressione sull'addome.

Sistema airbag

Il sistema di airbag comprende vari sistemi individuali, a seconda della configurazione dell'equipaggiamento.

Attivandosi, gli airbag si gonfiano in pochi millesimi di secondo. E si sgonfiano tanto rapidamente che spesso la loro presenza non viene neppure notata durante un incidente.

⚠ Avvertenza

Il sistema airbag si aziona in modo esplosivo; le riparazioni devono essere eseguite solo da personale specializzato.

⚠ Avvertenza

L'aggiunta di accessori che modificano parti e caratteristiche del veicolo, come il telaio, i paraurti, l'altezza, la lamiera frontale o quella laterale, potrebbe prevenire il corretto funzionamento del

sistema airbag. Il corretto funzionamento del sistema airbag può essere condizionato anche dalla sostituzione di parti dei sedili frontali, delle cinture di sicurezza, del modulo di rilevamento e diagnostica dell'airbag, del volante, del quadro strumenti, delle guarnizioni delle portiere, degli altoparlanti, di qualsiasi modulo del sistema airbag, del rivestimento del tetto o del montante anteriore, dei sensori frontali, dei sensori di impatto laterali o dei cavi del sistema airbag.

Avviso

I sistemi airbag e l'elettronica di comando del pretensionatore si trovano nella zona della consolle centrale. Non collocare oggetti magnetici in tale zona.

Non fissare oggetti sulle coperture dell'airbag né coprirle con altri materiali. Far sostituire le protezioni danneggiate in officina.

Gli airbag sono concepiti per entrare in funzione una sola volta. Per la sostituzione degli airbag che si sono

attivati, rivolgersi ad un'officina. Inoltre, potrebbe essere necessario fare sostituire il volante, il cruscotto, parti della pannellatura, le guarnizioni delle portiere, le maniglie e i sedili.

Non apportare modifiche ai componenti del sistema airbag, in quanto ciò invalida il permesso di circolazione del veicolo.

Spia  dei sistemi airbag ⇨ 70.

Sistemi di sicurezza per bambini sul sedile del passeggero anteriore con sistemi airbag

Segnalazione conforme alla normativa ECE R94.02:



EN: NEVER use a rearward-facing child restraint on a seat protected by an ACTIVE AIRBAG in front of it; DEATH or SERIOUS INJURY to the CHILD can occur.

DE: Nach hinten gerichtete Kindersitze NIEMALS auf einem Sitz verwendet, der durch einen davor befindlichen AKTIVEN AIRBAG geschützt ist, da dies den TOD oder SCHWERE VERLETZUNGEN DES KINDES zur Folge haben kann.

FR: NE JAMAIS utiliser un siège d'enfant orienté vers l'arrière sur un siège protégé par un COUSSIN GONFLABLE ACTIF placé devant lui, sous peine d'infliger des BLESSURES GRAVES, voire MORTELLES à l'ENFANT.

ES: NUNCA utilice un sistema de retención infantil orientado hacia atrás en un asiento protegido por un AIRBAG FRONTAL ACTIVO. Peligro de MUERTE o LESIONES GRAVES para el NIÑO.

RU: ЗАПРЕЩАЕТСЯ устанавливать детское удерживающее устройство лицом назад на сиденье автомобиля,

оборудованном фронтальной подушкой безопасности, если ПОДУШКА НЕ ОТКЛЮЧЕНА! Это может привести к СМЕРТИ или СЕРЬЕЗНЫМ ТРАВМАМ РЕБЕНКА.

NL: Gebruik NOOIT een achterwaarts gericht kinderzitje op een stoel met een ACTIEVE AIRBAG ervoor, om DODELIJK of ERNSTIG LETSEL van het KIND te voorkomen.

DA: Brug ALDRIG en bagudvendt autostol på et forsæde med AKTIV AIRBAG, BARNET kan komme i LIVSFARE eller komme ALVORLIGT TIL SKADE.

SV: Använd ALDRIG en bakåtvänd barnstol på ett säte som skyddas med en framförvarande AKTIV AIRBAG. DÖDSFALL eller ALLVARLIGA SKADOR kan drabba BARNET.

FI: ÄLÄ KOSKAAN sijoita taaksepäin suunnattua lasten turvaistuinta istuimelle, jonka edessä on AKTIIVINEN TURVATYYNY, LAPSI VOI KUOLLA tai VAMMAUTUA VAKAVASTI.

NO: Bakovervendt barnesikringsutstyr må ALDRI brukes på et sete med AKTIV KOLLISJONSPUTE foran, da

det kan føre til at BARNET utsettes for LIVSFARE og fare for ALVORLIGE SKADER.

PT: NUNCA use um sistema de retenção para crianças voltado para trás num banco protegido com um AIRBAG ACTIVO na frente do mesmo, poderá ocorrer a PERDA DE VIDA ou FERIMENTOS GRAVES na CRIANÇA.

IT: Non usare mai un sistema di sicurezza per bambini rivolto all'indietro su un sedile protetto da AIRBAG ATTIVO di fronte ad esso: pericolo di MORTE o LESIONI GRAVI per il BAMBINO!

EL: ΠΟΤΕ μη χρησιμοποιείτε παιδικό κάθισμα ασφαλείας με φορά προς τα πίσω σε κάθισμα που προστατεύεται από μετωπικό ΕΝΕΡΓΟ ΑΕΡΟΣΑΚΟ, διότι το παιδί μπορεί να υποστεί ΘΑΝΑΣΙΜΟ ή ΣΟΒΑΡΟ ΤΡΑΥΜΑΤΙΣΜΟ.

PL: NIE WOLNO montować fotelika dziecięcego zwróconego tyłem do kierunku jazdy na fotelu, przed którym znajduje się WŁĄCZONA PODUSZKA POWIETRZNA. Niezastosowanie się do tego zalecenia

może być przyczyną ŚMIERCI lub POWAŻNYCH OBRAŻEŃ u DZIECKA.

TR: Arkaya bakan bir çocuk emniyet sistemini KESİNLİKLE önünde bir AKTİF HAVA YASTIĞI ile korunmakta olan bir koltukta kullanmayınız. ÇOCUK ÖLEBİLİR veya AĞIR ŞEKİLDE YARALANABİLİR.

UK: НІКОЛІ не використовуйте систему безпеки для дітей, що встановлюється обличчям назад, на сидінні з УВІМКНЕНОЮ ПОДУШКОЮ БЕЗПЕКИ, інакше це може призвести до СМЕРТІ чи СЕРЬОЗНОГО ТРАВМУВАННЯ ДИТИНИ.

HU: SOHA ne használjon hátrafelé néző biztonsági gyerekülést előlről AKTÍV LÉGZSÁKKAL védett ülésen, mert a GYERMEK HALÁLÁT vagy KOMOLY SÉRÜLÉSÉT okozhatja.

HR: NIKADA nemojte koristiti sustav zadržavanja za djecu okrenut prema natrag na sjedalu s AKTIVNIM ZRAČNIM JASTUKOM ispred njega, to bi moglo dovesti do SMRTI ili OZBILJNIH OZLJEDA za DIJETE.

SL: NIKOLI ne nameščajte otroškega varnostnega sedeža, obrnjenega v nasprotni smeri vožnje, na sedež z AKTIVNO ČELNO ZRAČNO BLAZINO, saj pri tem obstaja nevarnost RESNIH ali SMRTNIH POŠKODB za OTROKA.

SR: NIKADA ne koristiti bezbednosni sistem za decu u kome su deca okrenuta unazad na sedištu sa AKTIVNIM VAZDUŠNIM JASTUKOM ispred sedišta zato što DETE može da NASTRADA ili da se TEŠKO POVREDI.

MK: НИКОГАШ не користете детско седиште свртено наназад на седиште заштитено со АКТИВНО ВОЗДУШНО ПЕРНИЧЕ пред него, затоа што детето може ДА ЗАГИНЕ или да биде ТЕШКО ПОВРЕДЕНО.

BG: НИКОГА не използвайте детска седалка, гледаща назад, върху седалка, която е защитена чрез АКТИВНА ВЪЗДУШНА ВЪЗГЛАВНИЦА пред нея - може да се стигне до СМЪРТ или СЕРИОЗНО НАРАНЯВАНЕ на ДЕТЕТО.

RO: Nu utilizați NICIODATĂ un scaun pentru copil îndreptat spre partea din spate a mașinii pe un scaun protejat de un AIRBAG ACTIV în fața sa; acest lucru poate duce la DECESUL sau VĂTĂMAREA GRAVĂ a COPILULUI.

CS: NIKDY nepoužívejte dětský zádržný systém instalovaný proti směru jízdy na sedadle, které je chráněno před sedadlem AKTIVNÍM AIRBAGEM. Mohlo by dojít k VÁŽNĚMU PORANĚNÍ nebo ÚMRTÍ DÍTĚTE.

SK: NIKDY nepoužívajte detskú sedačku otočenú vzad na sedadle chránenom AKTÍVNÝM AIRBAGOM, pretože môže dôjsť k SMRTI alebo VÁŽNYM ZRANENIAM DIĎAŤA.

LT: JOKIU BŪDU nemontuokite atgal atgręžtos vaiko tvirtinimo sistemas sėdynėje, prieš kurią įrengta AKTYVI ORO PAGALVĖ, nes VAIKAS GALI ŽŪTI arba RIMTAI SUSIŽALOTI.

LV: NEKĀDĀ GADĪJUMĀ neizmantojiet uz aizmuguri vērstu bērnu sēdekli sēdvietā, kas tiek aizsargāta ar tās priekšā uzstādītu AKTĪVU DROŠI-

BAS SPILVENU, jo pretējā gadījumā BĒRNS var gūt SMAGAS TRAUMAS vai IET BOJĀ.

ET: ÄRGE kasutage tahapoole suunatud lapseturvaistet istmel, mille ees on AKTIIVSE TURVAPADJAGA kaitstud iste, sest see võib põhjustada LAPSE SURMA või TÕSISE VIGASTUSE.

MT: QATT tuża trażżin għat-tfal li jfhares lejn in-naħa ta' wara fuq sit protett b'AIRBAG ATTIV quddiemu; dan jista' jikkawża l-MEWT jew ĠRIEHI SERJI lit-TFAL.

GA: Ná húsáid srian sábháilteachta linbh cúil RIAMH ar shuíochán a bhfuil mála aeir ag feidhmiú os a chomhair. Tá baol BÁIS nó GORTÚ DONA don PHÁISTE ag baint leis.

Oltre all'avviso richiesto da ECE R94.02, per motivi di sicurezza un sistema di sicurezza per bambini rivolto nella posizione di marcia deve essere utilizzato solo in base alle istruzioni e alle limitazioni indicate nella tabella ⇨ 45.

L'etichetta dell'airbag si trova su entrambi i lati dell'aletta parasole lato passeggero anteriore.

Disattivazione dell'airbag ⇨ 40.

Sistema airbag frontale

Il sistema airbag anteriore è composto da un airbag nel volante e un airbag nel quadro strumenti sul lato passeggero anteriore. La loro presenza viene segnalata dalla scritta **AIRBAG**.

Gli airbag frontali vengono attivati in caso di impatto frontale di una certa forza. L'accensione deve essere inserita.

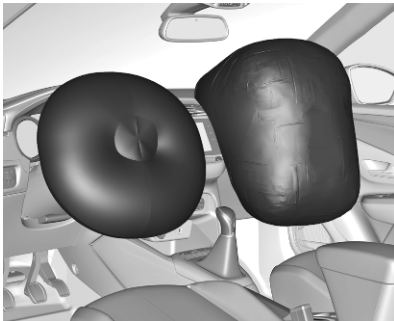

Gonfiandosi, gli airbag attutiscono l'impatto e quindi riducono notevolmente il rischio di lesioni alla parte superiore del corpo e alla testa, per gli occupanti dei sedili anteriori.

⚠ Avvertenza

Il sistema airbag anteriore fornisce una protezione ottimale solo se il sedile è in posizione corretta.

Posizione del sedile ⇨ 28.

Mantenere libera da qualsiasi ingombro la zona di gonfiaggio degli airbag.

Indossare e allacciare correttamente la cintura di sicurezza, in quanto solo così l'airbag è in grado di fornire un'adeguata protezione.

Sistema airbag laterale



Il sistema airbag laterale è composto da un airbag nello schienale di ciascun sedile anteriore. La loro presenza viene segnalata dalla scritta **AIRBAG**.

Gli airbag laterali vengono attivati in caso di impatto laterale di una certa forza. L'accensione deve essere inserita.



Gonfiandosi, gli airbag attutiscono l'impatto e quindi il rischio di lesioni alla parte superiore del corpo e alla zona pelvica, in caso di collisione laterale.

⚠ Avvertenza

Mantenere libera da qualsiasi ingombro la zona di gonfiaggio degli airbag.

Avviso

Utilizzare esclusivamente coprisedili omologati per il veicolo in questione. Prestare attenzione a non coprire gli airbag.

Sistema airbag a tendina

Il sistema airbag a tendina è composto da due airbag incorporati nel telaio del tetto, uno per lato. La loro presenza viene segnalata dalla scritta **AIRBAG** sui montanti del tetto.

Gli airbag a tendina vengono attivati in caso di impatto laterale di una certa forza. L'accensione deve essere inserita.

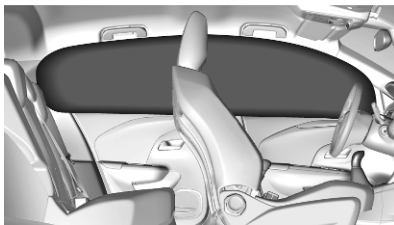

Gonfiandosi, gli airbag attutiscono l'impatto e quindi il rischio di lesioni alla testa, in caso di collisione laterale.

⚠ Avvertenza

Mantenere libera da qualsiasi ingombro la zona di gonfiaggio degli airbag.

I ganci sulle maniglie del tetto vanno usati solo per appendere indumenti leggeri, senza grucce e senza lasciare oggetti nelle tasche di tali indumenti.



Disattivazione degli airbag

Il sistema airbag del passeggero anteriore deve essere disattivato in caso di sistema di sicurezza per bambini posizionato sul sedile passeggero come da istruzioni della tabella ⇨ 45. I sistemi airbag laterale e a tendina, i pretensionatori delle cinture di sicurezza e tutti i sistemi airbag lato guida rimarranno attivi.



Il sistema airbag passeggero anteriore può essere disattivato mediante un interruttore azionato a chiave nel cassetto portaoggetti.

Utilizzare la chiave di accensione per scegliere la posizione:

OFF  : l'airbag del passeggero anteriore è disattivato e non si gonfierà in caso di collisione, la spia OFF  si accende fissa nella consolle centrale.

ON  : l'airbag del passeggero anteriore è attivato.

Pericolo

Disattivare l'airbag del passeggero solo in combinazione con l'utilizzo di un sistema di sicurezza per bambini soggetto alle istruzioni e alle limitazioni della tabella \diamond 45.

Altrimenti si rischiano lesioni mortali se una persona occupa il sedile del passeggero anteriore con airbag disattivato.



Se la spia  si illumina per circa 60 secondi dopo l'accensione del quadro, il sistema airbag del passeggero anteriore si gonfia in caso di scontro.

Se la spia  si illumina dopo l'accensione del quadro, il sistema airbag del passeggero anteriore è disattivato. Rimane acceso mentre l'airbag è disattivato.

Se entrambe le spie si accendono contemporaneamente, significa che c'è una disfunzione nel sistema. Lo stato del sistema non è determinabile, perciò non è consentito a nessuno di occupare il sedile passeggero anteriore. Rivolgersi immediatamente a un'officina.

Rivolgersi immediatamente a un'officina se nessuna delle due spie si accende.

Modificare lo stato solo dopo aver arrestato il veicolo e disinserito l'accensione.

Lo stato viene mantenuto fino alla successiva modifica.

Spia per la disattivazione degli airbag \diamond 71.

Sistemi di sicurezza per bambini

⚠ Pericolo

Se si utilizza un sistema di sicurezza per bambini rivolto all'indietro e posizionato sul sedile del passeggero anteriore, il sistema airbag del sedile del passeggero anteriore deve essere disattivato. Questo vale anche per certi sistemi di sicurezza per bambini rivolti in avanti come indicato nelle tabelle ⇨ 45.

Disattivazione dell'airbag ⇨ 40.

Etichetta airbag ⇨ 35.

Consigliamo una sicurezza per bambini predisposto appositamente per il veicolo. Per ulteriori informazioni, contattare la propria officina.

Prima di fissare un seggiolino per bambini, regolare il poggiatesta ⇨ 27.

Se si utilizza un sistema di sicurezza per bambini, attenersi sempre alle seguenti istruzioni d'uso e installazione e alle istruzioni del costruttore del sistema di sicurezza per bambini.

Rispettare sempre le normative locali e nazionali. In alcuni Paesi l'uso dei sistemi di sicurezza per bambini non è consentito su alcuni sedili.

I sistemi di sicurezza per bambini possono essere fissati con:

- Cintura di sicurezza a tre punti di ancoraggio
- ISOFIX attacchi
- Top-Tether

Cintura di sicurezza a tre punti di ancoraggio

I sistemi di sicurezza per bambini possono essere fissati utilizzando una cintura di sicurezza a tre punti di ancoraggio. Una volta fissato il sistema di sicurezza per bambini, è necessario stringere la cintura di sicurezza. ⇨ 45.

ISOFIX attacchi



Fissare i sistemi di sicurezza per bambini ISOFIX omologati per il veicolo in questione ISOFIX alle staffe. Le posizioni specifiche del sistema di protezione per bambini ISOFIX per la vettura in questione sono contrassegnate nella tabella ISOFIX ⇨ 45.

Le staffe ISOFIX sono contrassegnate da un'etichetta sullo schienale. Per accedere alle staffe ISOFIX, prima tirare la cerniera lampo.

Un sistema di sicurezza per bambini i-Size è un sistema di sicurezza per bambini ISOFIX universale conforme alla normativa UN n° 129.

Tutti i sistemi di sicurezza per bambini i-Size possono essere utilizzati su qualsiasi sedile adatto a i-Size, tabella i-Size ⇨ 45.

Oltre alle staffe ISOFIX si devono utilizzare una cinghia Top-Tether o un braccio di supporto.



I sedili per bambini i-Size e i sedili del veicolo con approvazione i-Size sono contrassegnati dal simbolo i-Size, vedi illustrazione.

Attacchi Top-tether

Gli attacchi Top-tether sono marcati con il simbolo  per un seggiolino per bambini.



Oltre alle staffe ISOFIX, fissare la cinghia Top-tether agli attacchi Top-tether.

Le posizioni universali del sistema di sicurezza per bambini ISOFIX sono contrassegnate nella tabella dalla sigla IUF ⇨ 45.

Scelta del sistema più idoneo

I sedili posteriori rappresentano la posizione migliore per fissare un sistema di sicurezza per bambini.

I bambini devono viaggiare il più possibile posizionati in senso inverso a quello di marcia. In tal modo la spina

dorsale del bambino, che è ancora molto debole, viene sottoposta a una sollecitazione minore in caso di urto.

Sono idonei i sistemi di sicurezza per bambini conformi alle normative UN ECE in vigore. Verificare se nell'ambito delle leggi e disposizioni locali sia previsto l'uso obbligatorio di sistemi di sicurezza per bambini.

I seguenti sistemi di sicurezza per bambini sono consigliati per le seguenti classi di peso:

- **Gruppo 0, Gruppo 0+:** Maxi Cosi Cabriofix con o senza base ISOFIX per bambini fino a 13 kg
- **Gruppo I:** Duo Plus con ISOFIX e Top-Tether per bambini dai 9 ai 18 kg
- **Gruppo II, Gruppo III:** Kidfix XP con o senza ISOFIX per bambini dai 15 ai 36 kg

Assicurarsi che il sistema di sicurezza per bambini da montare sia compatibile con il tipo di veicolo.

Assicurarsi che la posizione di montaggio del sistema di sicurezza per bambini all'interno del veicolo sia corretta, vedi tabelle seguenti.

Consentire ai bambini di salire e scendere dal veicolo solo dal lato opposto a quello di scorrimento del traffico.

Se il sistema di sicurezza per bambini non viene utilizzato, assicurare il seggiolino con una cintura di sicurezza oppure rimuoverlo dal veicolo.

Avviso

Non applicare adesivi sui sistemi di sicurezza per bambini e non coprirli con altri materiali.

I sistemi di sicurezza per bambini che abbiano subito sollecitazioni, in caso di incidente devono essere sostituiti.

Posizioni di montaggio dei sistemi di sicurezza per bambini

Opzioni ammesse per il fissaggio di un sistema di sicurezza per bambini con cintura di sicurezza a tre punti di ancoraggio

Fascia di peso	Sedile passeggero anteriore		Sedili posteriori esterni	Sedile posteriore centrale
	airbag attivato	airbag disattivato		
Gruppo 0: fino a 10 kg	X	U/L ^{1,2}	U/L ³	U/L ³
Gruppo 0+: fino a 13 kg	X	U/L ^{1,2}	U/L ³	U/L ³
Gruppo I: da 9 a 18 kg	X	U/L ^{1,2}	U/L ^{3,4}	U/L ^{3,4}
Gruppo II: da 15 a 25 kg	U/L ^{1,2}	X	U/L ^{3,4}	U/L ^{3,4}
Gruppo III: da 22 a 36 kg	U/L ^{1,2}	X	U/L ^{3,4}	U/L ^{3,4}

U : idoneità universale in combinazione con una cintura di sicurezza a tre punti di ancoraggio

L : adatto per sistemi di sicurezza per bambini speciali delle categorie 'Veicolo specifico', 'Limitata' o 'Semi-universale'.
Il sistema di sicurezza per bambini deve essere approvato per il tipo specifico di veicolo (fare riferimento all'elenco dei tipi di veicolo del sistema di sicurezza per bambini)

X : nessun sistema di sicurezza per bambini consentito per questa fascia di peso

¹ : muovere il sedile più avanti possibile e regolare l'inclinazione dello schienale del sedile il più possibile in posizione verticale per garantire che la cintura scorra in avanti partendo dal punto di ancoraggio superiore

² : portare il sedile alla massima altezza possibile e regolare l'inclinazione dello schienale del sedile il più possibile in posizione verticale per garantire che la cintura sia tesa dalla parte della fibbia

³ : muovere il sedile anteriore in questione il più possibile avanti rispetto al sistema di sicurezza

⁴ : regolare il rispettivo poggiatesta secondo necessità o rimuoverlo, se necessario

Opzioni consentite per il montaggio di sistema di sicurezza ISOFIX per bambini con staffe ISOFIX

Fascia di peso	Fascia di statura	Sedile passeggero anteriore			Sedili posteriori esterni	Sedile posteriore centrale
		Fissaggio	airbag attivato	airbag disattivato		
Gruppo 0: fino a 10 kg	G	ISO/L2	X	X	X	X
	F	ISO/L1	X	X	X	X
	E	ISO/R1	X	IL	IL ¹	X
Gruppo 0+: fino a 13 kg	E	ISO/R1	X	IL	IL ¹	X
	D	ISO/R2	X	IL	IL ¹	X
	C	ISO/R3	X	IL	IL ¹	X
Gruppo I: da 9 a 18 kg	D	ISO/R2	X	IL	IL ^{1,2}	X
	C	ISO/R3	X	IL	IL ^{1,2}	X
	B	ISO/F2	X	IL	IL, IUF ^{1,2}	X
	B1	ISO/F2X	X	IL	IL, IUF ^{1,2}	X
	A	ISO/F3	X	IL	IL, IUF ^{1,2}	X
Gruppo II: da 15 a 25 kg			IL	X	IL ^{1,2}	X
Gruppo III: da 22 a 36 kg			IL	X	IL ^{1,2}	X

- IL : adatto per sistemi di sicurezza ISOFIX speciali delle categorie "Specifica del veicolo", "Limitata" o "Semi-universale". Il sistema di sicurezza per bambini ISOFIX deve essere approvato per il tipo specifico di veicolo (fare riferimento all'elenco dei tipi di veicolo del sistema di sicurezza per bambini)
- IUF : adatto per sistemi di sicurezza per bambini ISOFIX montati nel senso di marcia, della categoria Universale, approvati per l'uso in questa fascia di peso
- X : nessun sistema di sicurezza ISOFIX per bambini approvato per questa fascia di peso
- ¹ : muovere il sedile anteriore in questione il più possibile avanti rispetto al sistema di sicurezza
- ² : regolare il rispettivo poggiatesta secondo necessità o rimuoverlo, se necessario

Fascia di statura e seggiolino ISOFIX

- A - ISO/F3 : sistema di sicurezza rivolto nel senso di marcia per bambini di statura massima nella fascia di peso da 9 a 18 kg
- B - ISO/F2 : sistema di sicurezza rivolto nel senso di marcia per bambini più piccoli nella fascia di peso da 9 a 18 kg
- B1 - ISO/F2X : sistema di sicurezza rivolto nel senso di marcia per bambini più piccoli nella fascia di peso da 9 a 18 kg
- C - ISO/R3 : sistema di sicurezza rivolto nel senso opposto a quello di marcia per bambini di statura massima nella fascia di peso fino a 18 kg
- D - ISO/R2 : sistema di sicurezza rivolto nel senso opposto a quello di marcia per bambini più piccoli nella fascia di peso fino a 18 kg
- E - ISO/R1 : sistema di sicurezza rivolto nel senso opposto a quello di marcia per bambini piccoli nella fascia di peso fino a 13 kg
- F - ISO/L1 : sistema di sicurezza per bambini con posizione rivolta a sinistra (culla portatile)
- G - ISO/L2 : sistema di sicurezza per bambini con posizione rivolta a destra (culla portatile)

Opzioni consentite per il montaggio di sistema di sicurezza i-Size per bambini con staffe ISOFIX

Sedile passeggero anteriore

airbag attivato airbag disattivato Sedili posteriori esterni Sedile posteriore centrale

sistemi di sicurezza per bambini i-Size	X	i - U	i - U	X
---	---	-------	-------	---

i - U : adatto per sistemi di sicurezza per bambini i-Size "universali" rivolti in avanti e indietro

X : posizione di seduta non adatta per sistemi di sicurezza per bambini i-Size "universali".

Oggetti e bagagli

Vani portaoggetti	49
Cassetto portaoggetti	49
Portabibite	49
Vano portaoggetti nel pannello portiera	50
Portaoggetti della consolle centrale	50
Vano di carico	51
Copertura del vano di carico	52
Copertura portaoggetti del pianale posteriore	53
Occhielli di ancoraggio	53
Sistema portapacchi	53
Portapacchi	53
Informazioni sul carico	54

Vani portaoggetti

⚠Avvertenza

Non riporre oggetti pesanti o appuntiti nei vani portaoggetti. In caso di frenate brusche, cambi improvvisi di direzione o incidente, il coperchio dei vani portaoggetti potrebbe aprirsi e gli oggetti, scagliati nell'abitacolo, potrebbero ferire gli occupanti del veicolo.

Cassetto portaoggetti



Per aprire il cassetto portaoggetti, tirare la leva.

Il cassetto portaoggetti va tenuto chiuso durante la marcia.

Portabibite

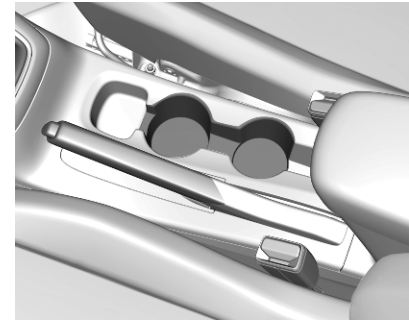

I portabibite si trovano nella consolle centrale.

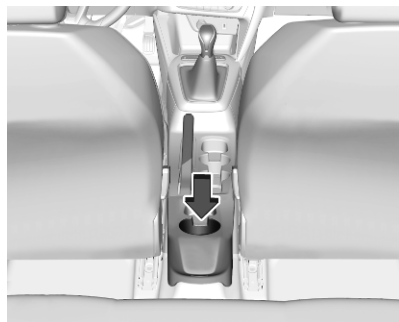

A seconda della versione, altri portabibite potrebbero essere posizionati nella consolle centrale.

Vano portaoggetti nel pannello portiera

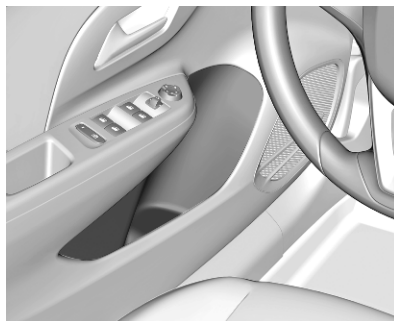

Un vano portaoggetti si trova nei pannelli delle portiere anteriori e posteriori.

Portaoggetti della consolle centrale

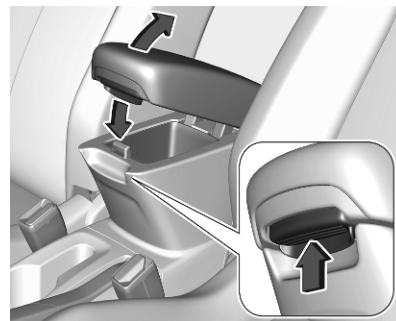

Un vano portaoggetti è ubicato nel contenitore portaoggetti.

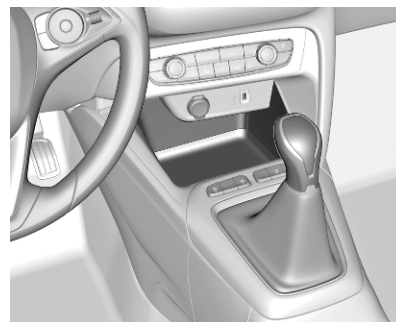

Un vano portaoggetti si trova nella console centrale.

Vano di carico

Lo schienale posteriore è diviso da 2/3 a 1/3 parti. Entrambe le parti possono essere reclinare singolarmente per aumentare le dimensioni del vano di carico.

Prima di ribaltare gli schienali dei sedili posteriori, procedere come segue, se necessario:

- Se necessario, muovere in avanti i sedili anteriori in avanti.
- Rimuovere la copertura del vano di carico ⇨ 52.
- Premere e tenere premuto il fermo per spingere in basso i poggiatesta ⇨ 27.

Ripiegamento in basso/in alto degli schienali posteriori

- Controllare che le cinture di sicurezza non si siano innestate nelle fibbie delle cinture di sicurezza, in modo che gli schienali possano essere mossi.



- Tirare la leva di sblocco su uno o entrambi i lati esterni e ripiegare gli schienali sul cuscino del sedile.
- Per alzarli, sollevare gli schienali e portarli in posizione verticale fino ad udire scatto in sede. Accertarsi che le cinghie siano posizionate correttamente e distanti dall'area di ripiegamento.



Gli schienali risultano bloccati adeguatamente in sede solo quando i contrassegni rossi vicino alle leve di rilascio non sono più visibili.

⚠ Avvertenza

Quando si ripiega in alto, assicurarsi che gli schienali siano saldamente bloccati in posizione prima della guida. In caso contrario si potrebbero verificare lesioni alla persona o danni al carico o al veicolo in caso di forti frenate o collisioni.



La cintura di sicurezza del sedile centrale potrebbe rimanere bloccata quando lo schienale viene rialzato troppo velocemente. Per sbloccare il riavvolgitore, spingere la cintura verso l'interno o tirarla di circa 20 mm poi rilasciarla.

Copertura del vano di carico

Non collocare oggetti sulla copertura.

Smontaggio della copertura



Sganciare le cinghie di fissaggio dal portellone.

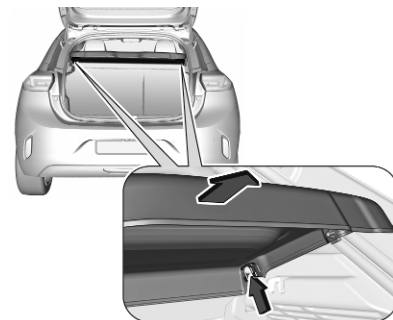

Sollevare il lato anteriore della copertura e spingerlo in alto nella parte posteriore.

Rimuovere la copertura.

Posizionamento della copertura

Inserire la copertura nelle guide laterali e abbassarla. Attaccare le cinghie di fissaggio al portellone.

Copertura portaoggetti del pianale posteriore

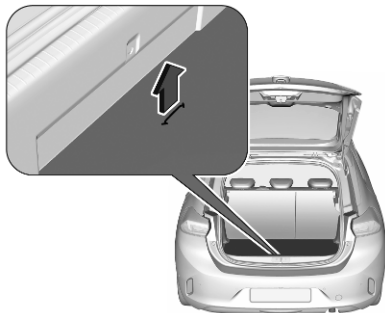

È possibile sollevare e rimuovere la copertura del pavimento posteriore. Utilizzare l'apertura per sollevare la copertura posteriore del pavimento e poi rimuoverla.

Occhielli di ancoraggio

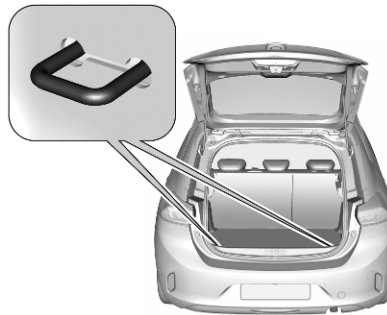

Gli occhielli di ancoraggio servono per fissare gli oggetti ed evitare che scivolino, utilizzando ad esempio delle cinghie di ancoraggio o una rete fermabagagli.

Sistema portapacchi

Portapacchi

Per motivi di sicurezza e per evitare di danneggiare il tetto, si consiglia di usare i sistemi portapacchi specifici per il veicolo in questione. Per ulteriori informazioni, contattare la propria officina.

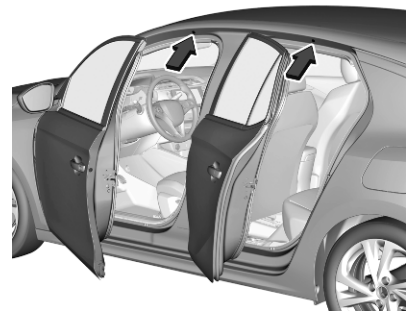

Aprire tutte le portiere.

I punti di montaggio sono posizionati in tutti i telai delle portiere della carrozzeria.

Fissare il portapacchi secondo le istruzioni di montaggio fornite con lo stesso.

Smontare il portapacchi quando non è in uso.

Informazioni sul carico



- Gli oggetti pesanti nel vano di carico devono essere posizionati contro gli schienali dei sedili. Accertarsi che gli schienali siano saldamente bloccati in posizione. In caso di oggetti che possono essere impilati, collocare sotto quelli più pesanti.
- Per evitare che gli oggetti mobili scivolino, fissarli con cinghie allacciate agli occhielli di ancoraggio ↗ 53.
- Evitare che il carico sporga sopra il bordo superiore degli schienali.

- Non posizionare oggetti sulla copertura del vano bagagli o sul quadro strumenti e non coprire il sensore nella parte superiore del quadro strumenti.
- Il carico non deve ostacolare il movimento dei pedali, del freno di stazionamento e della leva del cambio, e neppure la libertà di movimento del conducente. Non collocare oggetti nell'abitacolo senza assicurarli.
- Non viaggiare con il vano di carico aperto.

⚠Avvertenza

Assicurarsi sempre che il carico sia fissato saldamente sul veicolo. In caso contrario, gli oggetti potrebbero essere proiettati all'interno del veicolo causando lesioni alle persone o danni al carico o alla vettura.

- Il carico utile è la differenza tra la massa complessiva ammessa a pieno carico (vedere la targhetta del veicolo ↗ 217) e la massa a vuoto secondo la normativa CE.

Per calcolare il carico utile, inserire i dati per il proprio veicolo nella Tabella dei pesi all'inizio del presente manuale.

La massa a vuoto CE include il peso del conducente (68 kg), del bagaglio (7 kg) e dei fluidi (con serbatoio carburante pieno al 90%).

Accessori e attrezzature opzionali aumentano il peso in ordine di marcia.

- La presenza di un carico sul tetto aumenta la sensibilità del veicolo ai venti trasversali e influisce negativamente sul comportamento direzionale del veicolo, dal momento che ne sposta verso l'alto il baricentro. Distribuire il carico in modo uniforme e assicurarlo correttamente con cinghie di fissaggio. Regolare la pressione dei pneumatici e la velocità di marcia in base alle condizioni di carico del veicolo. Controllare e tendere frequentemente le cinghie di fissaggio.

Non viaggiare a velocità superiori a 120 km/h.

Il carico ammesso sul tetto è di 70 kg. Non superare un'altezza di 40 cm. Il carico sul tetto è il peso combinato di portapacchi e carico.

Strumenti e comandi

Comandi	57
Regolazione del volante	57
Comandi al volante	57
Volante riscaldato	58
Avvisatore acustico	58
Tergi/lavacristalli	58
Tergi/lavalunotto	60
Temperatura esterna	61
Orologio	61
Prese di corrente	61
Carica induttiva	62
Accendisigari	64
Posacenari	64
Spie, strumenti e indicatori	64
Quadro strumenti	64
Tachimetro	65
Contachilometri	66
Contachilometri parziale	66
Contagiri	67
Indicatore del livello carburante	67
Indicatore della temperatura del liquido di raffreddamento del motore	67

Controllo del livello dell'olio motore	68
Display di manutenzione	68
Spie	69
Indicatori di direzione	70
Segnalazione di cintura di sicurezza non allacciata	70
Airbag e pretensionatori delle cinture di sicurezza	70
Disattivazione degli airbag	71
Sistema di ricarica	71
Spia MIL	71
Cercare subito assistenza	72
Arresto del motore	72
Controllo del sistema	72
Impianto freni e frizione	72
Freno di stazionamento	72
Freno di stazionamento elettrico	72
Guasto al freno di stazionamento elettrico	73
Funzionamento automatico del freno di stazionamento elettrico disattivo	73
Sistema di antibloccaggio (ABS)	73
Cambio marcia	73
Ausilio al mantenimento di corsia	73

Controllo elettronico della stabilità e Sistema di controllo della trazione	74
Temperatura del liquido di raffreddamento del motore	74
Preriscaldamento	74
Filtro di scarico	74
AdBlue	75
Sistema di rilevamento perdita di pressione pneumatici	75
Pressione dell'olio motore	75
Livello carburante minimo	75
Autostop	76
Luci esterne	76
Anabbaglianti	76
Abbaglianti	76
Assistenza all'uso degli abbaglianti	76
Fari LED	76
Fendinebbia anteriori	76
Retronebbia	76
Sensore pioggia	76
Frenata di emergenza attiva	76
Portiera aperta	77
Display	77
Driver Information Center	77
Visualizzatore Info	79
Messaggi del veicolo	80
Segnali acustici	81

Personalizzazione del veicolo	82
Servizi telematici	83
Opel Connect	83

Comandi

Regolazione del volante

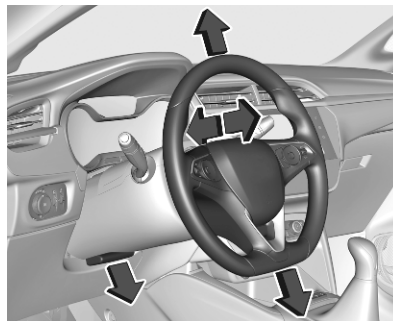

Sbloccare la leva, regolare la posizione del volante, quindi riportare la leva in posizione iniziale e accertarsi che sia completamente bloccata.

Effettuare la regolazione del volante solo a veicolo fermo e bloccasterzo disinserito.

Comandi al volante

Tramite i comandi al volante è possibile controllare alcuni sistemi di assistenza al conducente, il sistema Infotainment e il telefono cellulare collegato.



Per maggiori informazioni consultare il manuale del sistema Infotainment.

Sistemi di assistenza al conducente
 ⇨ 128.

Volante riscaldato



Premere  per inserire il riscaldamento del volante. L'attivazione è indicata dal LED sul pulsante.



Le tradizionali zone di presa del volante vengono riscaldate più velocemente e a una temperatura maggiore rispetto alle altre zone del volante.

Il riscaldamento funziona a motore avviato e durante un Autostop.

Sistema Stop-start ⇨ 110.

Avvisatore acustico

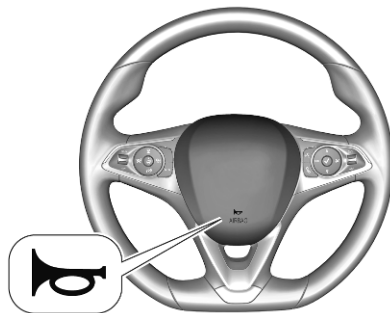

Premere .

Tergi/lavacrystalli

Tergicristalli ad intervallo regolabile

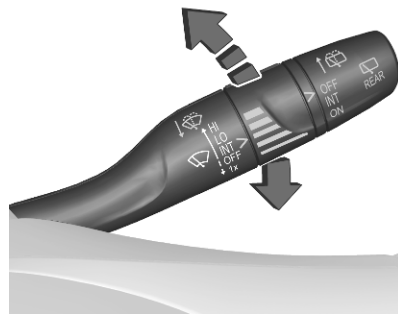

HI : veloce
LO : lento
INT : intermittenza regolabile
OFF : off

Per un singolo passaggio, quando i tergicristalli non sono azionati, premere la leva verso in basso in posizione **1x**.

Non utilizzare se il parabrezza è ghiacciato.

Spegnere negli autolavaggi.

Per attivare il funzionamento a intermittenza del tergicristallo la prossima volta che viene inserita l'accensione, premere la leva verso il basso in posizione **OFF** e quindi riportarla in posizione **INT**.

Intermittenza regolabile dei tergicristalli

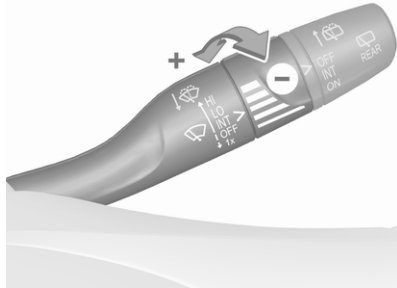

Leva tergicristalli in posizione **INT**.
Ruotare la manopola di regolazione per regolare l'intervallo.

Tergiparabrezza con sensore pioggia

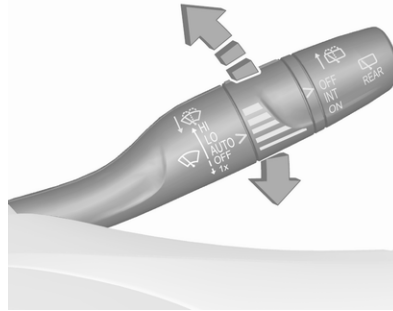

- HI** : veloce
- LO** : lento
- AUTO** : funzionamento automatico con sensore pioggia
- OFF** : off

In posizione **AUTO** Il sensore pioggia rileva la quantità d'acqua sul parabrezza e regola automaticamente la frequenza di funzionamento dei tergicristalli. Se il quadro è spento per più di un minuto, la modalità di lavaggio automatico con tergicristalli viene disattivata. Per attivare il funzionamento automatico del tergicristallo la prossima volta che viene inserita l'ac-

censione, premere la leva verso il basso in posizione **OFF** e quindi riportarla in posizione **AUTO**.

Per un singolo passaggio, quando i tergicristalli non sono azionati, premere la leva in basso in posizione **1x**.

Non utilizzare se il parabrezza è ghiacciato.

Spegnere negli autolavaggi.

Regolazione della sensibilità del sensore pioggia

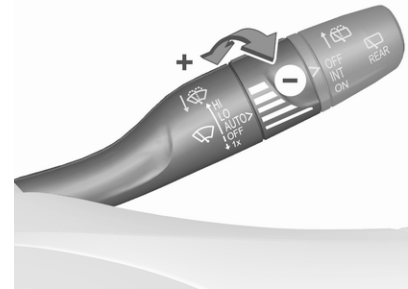

Ruotare la rotella di regolazione per regolare la sensibilità.

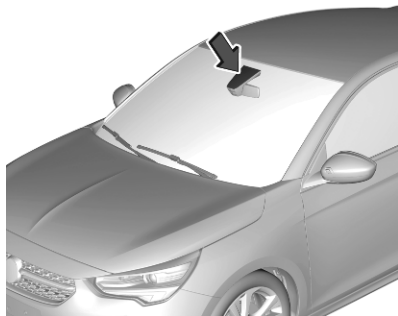

Mantenere il sensore libero da polvere, sporco e ghiaccio.

Spia AUTO 58.

Lavacrystalli

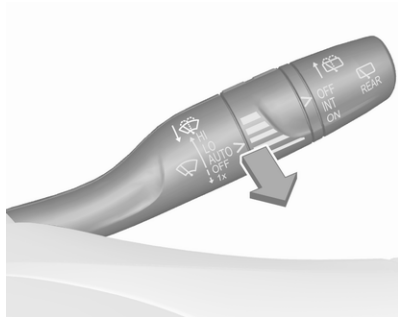

Tirare la leva. Il liquido di lavaggio viene spruzzato sul parabrezza e il tergicristalli effettua alcuni passaggi.

Liquido lavacrystalli 178.

Tergi/lavalunotto

Tergilunotto



- OFF** : off
- INT** : funzionamento a intermittenza
- ON** : funzionamento continuo

Non utilizzare se il lunotto è ghiacciato.

Spegnere negli autolavaggi.

Il tergilunotto si attiva automaticamente attivando il tergicristalli e inserendo la retromarcia.

L'attivazione o la disattivazione di questa funzione può essere modificata nel menù Personalizzazione del veicolo 82.

Lavalunotto

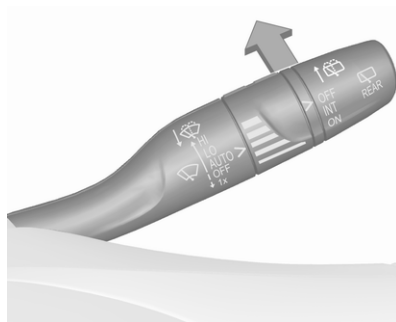

Spingere la leva.

Il liquido di lavaggio viene spruzzato sul lunotto posteriore e il tergicristalli effettua alcuni passaggi.

Liquido lavacrystalli 178.

Temperatura esterna

Le diminuzioni di temperatura vengono indicate immediatamente, mentre gli aumenti di temperatura solo dopo un certo intervallo di tempo.

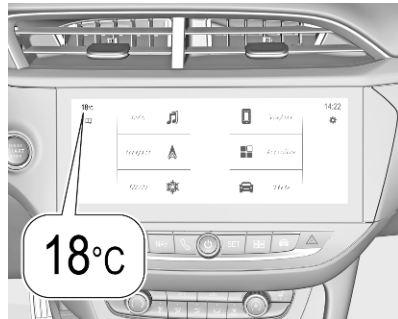

L'illustrazione mostra un esempio. Se la temperatura esterna scende fino a una certa temperatura, il Driver Information Center visualizza un messaggio di avvertimento.

⚠ Avvertenza

Il manto stradale potrebbe essere già ghiacciato, anche se il display indica che la temperatura è di alcuni gradi superiore a 0 °C.

Orologio

Il Visualizzatore Info visualizza la data e l'ora.

Consultare il Manuale del sistema Infotainment per la regolazione della data e dell'ora.

Display informativo ⇨ 79.

Prese di corrente



Una presa di corrente da 12 V è posizionata nella consolle centrale.

Non superare il consumo massimo di 120 Watt.

Se l'accensione è disinserita, anche le prese di corrente sono disattivate. Le prese di corrente si disattivano anche in caso di bassa tensione della batteria del veicolo.

Collegare solo accessori elettrici conformi ai requisiti di compatibilità elettromagnetica specificati nella norma DIN VDE 40 839.

Non collegare accessori che generano corrente, come caricabatterie o batterie.

Evitare l'uso di spine non idonee per non danneggiare la presa.

Sistema Stop-start ↪ 110.

Porte USB



Una porta USB si trova nella console centrale.



In base alla versione, una porta USB può essere posizionata vicino al Visualizzatore Info.

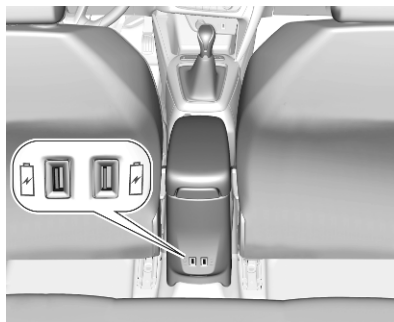

Ulteriori porte USB possono essere posizionate nella consolle posteriore.

La fessura sotto le porte USB sul retro del vano portaoggetti serve per il fissaggio di un portabibite accessorio.

Le porte USB possono essere utilizzate per ricaricare dispositivi esterni e per stabilire una connessione dati con il sistema di Infotainment. Per ulteriori informazioni, consultare il manuale Infotainment.

Avviso

Le prese devono sempre essere mantenute pulite e asciutte.

Carica induttiva

⚠ Avvertenza

La carica induttiva può influenzare il funzionamento di pace-maker o altri dispositivi medici. Se possibile, richiedere il parere di un medico prima di utilizzare il dispositivo di carica induttivo.

⚠ Avvertenza

Rimuovere tutti gli oggetti metallici dal dispositivo di carica prima di caricare i dispositivi mobili, poiché questi oggetti potrebbero scaldarsi parecchio.

Per caricare un dispositivo, è necessario accendere il quadro.

Per caricare un dispositivo mobile:

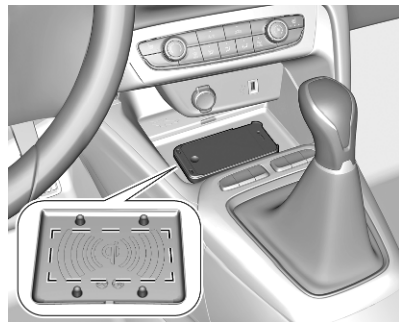

1. Rimuovere tutti gli oggetti dal dispositivo di carica.
2. Posizionare il dispositivo mobile con il display rivolto verso l'alto sull'area di carica. Ricordare che

il dispositivo mobile non deve essere posizionato sugli ausili di posizionamento situati sopra e sotto l'area di carica.

I dispositivi mobili compatibili Qi possono essere caricati induttivamente.

Su alcuni dispositivi mobili, un coperchio posteriore con una bobina integrata o un rivestimento potrebbe essere necessario per utilizzare la carica induttiva.

La presenza o meno di una custodia protettiva per il dispositivo può avere un impatto sulla ricarica a induzione.

Se il telefono non si ricarica correttamente, ruotarlo di 180° e riposizionarlo sul dispositivo di ricarica.

LED di stato



Il LED indica lo stato di carica corrente.

Acceso in verde

Il dispositivo mobile è in carica.

Lampeggiante in giallo

Il dispositivo mobile non è stato centrato correttamente nell'area di carica o è stato rilevato un oggetto sconosciuto nell'area di carica.

Si accende in giallo

C'è un problema con la batteria del dispositivo mobile o è stato rilevato un guasto del caricatore a induzione.

Se il problema persiste, cercare assistenza presso un'officina.

Accendisigari

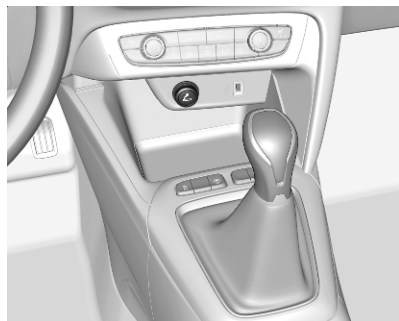

Premere il pulsante dell'accendisigari. L'accendisigari si spegne automaticamente non appena la resistenza diviene incandescente. Estrarre l'accendisigari.

Posaceneri

Attenzione

Da utilizzare esclusivamente per la cenere e non per materiale infiammabile.

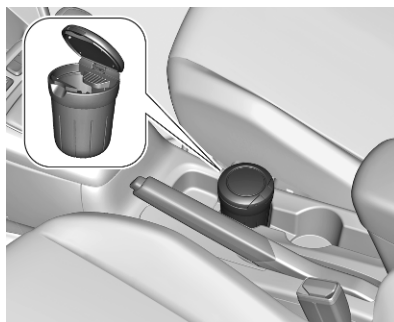

Un posaceneri estraibile può essere collocato nei portalattine.

Spie, strumenti e indicatori













Quadro strumenti













È disponibile il seguente quadro strumenti:







Panoramica

- ↔ ↔ Indicatori di direzione ↔ 70
- 🚗 Segnalazione cintura di sicurezza non allacciata ↔ 70
- 🚒 Airbag e pretensionatori delle cinture di sicurezza ↔ 70

-  Disattivazione dell'airbag
⇨ 71
-  Sistema di ricarica ⇨ 71
-  Spia MIL ⇨ 71
-  Cercare subito assistenza
⇨ 72
-  Arresto del motore ⇨ 72
-  Controllo del sistema ⇨ 72
-  Impianto freni e frizione
⇨ 72
-  Freno di stazionamento elettrico ⇨ 72
-  Funzionamento automatico
del freno di stazionamento
elettrico ⇨ 73
-  Guasto del freno di stazionamento elettrico ⇨ 73
-  Sistema di antibloccaggio (ABS) ⇨ 73
-  Cambio marcia ⇨ 73
-  Ausilio al mantenimento di corsia ⇨ 73

-  Controllo elettronico della stabilità e Sistema di controllo della trazione ⇨ 74
-  Temperatura alta del liquido di raffreddamento del motore
⇨ 74
-  Preriscaldamento ⇨ 74
-  Filtro di scarico ⇨ 74
-  AdBlue ⇨ 75
-  Sistema di rilevamento perdita pressione pneumatici ⇨ 75
-  Pressione dell'olio motore
⇨ 75
-  Livello basso del carburante
⇨ 75
-  Autostop ⇨ 76
-  Luci esterne ⇨ 76
-  Anabbaglianti ⇨ 76
-  Abbaglianti ⇨ 76
-  Assistenza all'uso degli abbaglianti ⇨ 76

-  Fendinebbia anteriori ⇨ 76
-  Retronebbia ⇨ 76
-  Sensore pioggia ⇨ 76
-  Frenata attiva di emergenza
⇨ 76
-  Portiera aperta ⇨ 77

Tachimetro

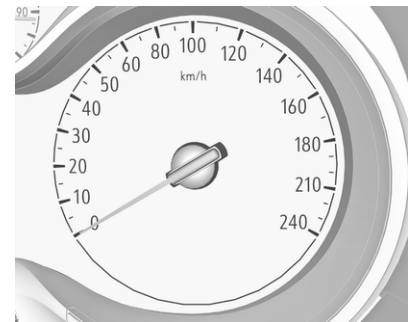

Indica la velocità del veicolo.

Contachilometri

La distanza registrata totale è visualizzata in km.

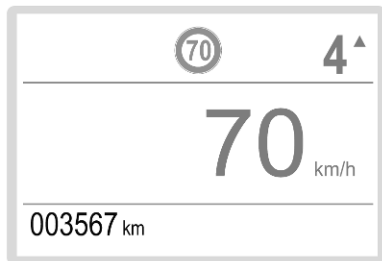

Contachilometri parziale

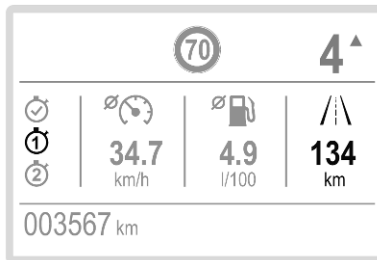

La distanza registrata dall'ultimo azzeramento è visualizzata nel Driver Information Center.

Dal menù informazioni viaggio / carburante è possibile selezionare due pagine di contachilometri parziali per due viaggi separati.

Il contachilometri parziale conta fino a 9.999 km.



Premere **SET / CLR** per 2 secondi per azzerare il contachilometri parziale. Driver Information Centre ⇨ 77.

Contagiri

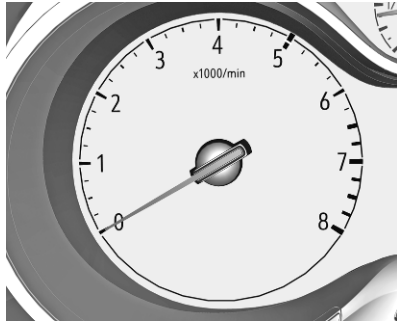

Indica la velocità di rotazione del motore.

Viaggiare quanto più possibile al regime più basso per ogni marcia.

Un segno rosso indica l'inizio della zona di avvertimento per i giri eccessivi. Per i motori diesel, la zona di avvertimento inizia a 5000 giri al minuto. Per i motori a benzina, la zona di avvertimento inizia a 6500 giri al minuto.

Attenzione

Se l'ago è nella zona rossa di pericolo, è stato superato il massimo dei giri ammesso. Pericolo per il motore.

Indicatore del livello carburante



La spia ● si accende se il livello del carburante è basso.

Non svuotare mai completamente il serbatoio carburante.

La quantità di rabbocco può essere inferiore alla capacità del serbatoio carburante specificata a causa del carburante rimanente nel serbatoio.

Indicatore della temperatura del liquido di raffreddamento del motore

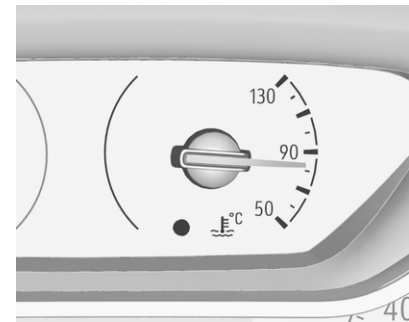

Visualizza la temperatura del liquido di raffreddamento.

- 50 : temperatura di esercizio del motore non ancora raggiunta
- 90 : temperatura di esercizio normale
- 130 : temperatura troppo alta

La spia  si accende se la temperatura del liquido di raffreddamento è troppo alta. Spegnerne immediatamente il motore.

Attenzione

Se la temperatura del liquido di raffreddamento del motore è troppo alta, arrestare il veicolo e spegnere il motore. Pericolo per il motore. Controllare il livello del liquido di raffreddamento.

Controllo del livello dell'olio motore

Una volta inserita l'accensione, il livello dell'olio motore viene visualizzato per qualche secondo nel Driver Information Centre dopo le informazioni sulla manutenzione.

Se il livello dell'olio motore è corretto, viene visualizzato un messaggio.

Se il livello dell'olio motore è basso,  lampeggia e un messaggio viene visualizzato accompagnato

dalla spia . Confermare il livello dell'olio motore utilizzando l'astina di livello e rabboccare se necessario.

Olio motore ⇨ 176.

In caso di guasto della misurazione dell'olio motore, viene visualizzato un messaggio. Controllare manualmente il livello dell'olio motore utilizzando l'astina di livello.

Display di manutenzione

Il sistema di manutenzione avvisa quando è necessario cambiare l'olio motore e il filtro dell'olio oppure quando il veicolo necessita di manutenzione. A seconda delle condizioni di guida, l'intervallo indicato per quando si renda necessario il cambio dell'olio motore e del filtro può variare notevolmente.

Informazioni di manutenzione ⇨ 212.

La spia di richiesta di manutenzione viene visualizzata nel Driver Information Center per diversi secondi dall'accensione del quadro.

Se non è necessario nessun intervento di manutenzione per i prossimi 3.000 km o più, sul display non viene visualizzata nessuna informazione sulla manutenzione.

Se è necessario un intervento di manutenzione entro i prossimi 3000 km, la distanza restante al successivo intervento di manutenzione, la distanza percorsa dall'ultimo intervento di manutenzione o il periodo che rimane fino alla manutenzione successiva vengono indicati per alcuni secondi. Contemporaneamente, il simbolo  si accende temporaneamente come promemoria.

Se è necessario un intervento di manutenzione entro 1000 km, la distanza restante al successivo intervento di manutenzione, la distanza percorsa dall'ultimo intervento di manutenzione o il periodo che rimane fino alla manutenzione successiva vengono indicati per alcuni secondi. Contemporaneamente,  si accende in modo permanente come promemoria.

Se la manutenzione non è stata effettuata, appare un messaggio nel Driver Information Center dove viene riportata la distanza dal momento in cui era necessario effettuarla.  prima lampeggia e poi si accende permanentemente fino a quando non si effettua la manutenzione.

Azzeramento dell'intervallo di manutenzione

Dopo ogni intervento di manutenzione, l'indicatore di servizio deve essere azzerato per assicurarsi che funzioni correttamente. Si consiglia di rivolgersi a un'officina.

Se si esegue la manutenzione da soli, seguire la seguente procedura:

- spegnere il quadro



- tenere premuto **SET / CLR**
- accendere il quadro; l'indicatore di distanza inizia un conto alla rovescia
- quando il display indica **=0**, rilasciare **SET / CLR**

Il simbolo  scompare.

Ottenere le informazioni di manutenzione

Lo stato delle informazioni di manutenzione può essere recuperato in qualsiasi momento mediante il Visualizzatore Info. Premere **Controllare** nel menu impostazioni del veicolo. Le

informazioni di manutenzione vengono visualizzate per alcuni secondi.

Display informativo ⇨ 79.

Informazioni di manutenzione ⇨ 212.

Spie



Le spie descritte non sono presenti in tutti i veicoli. Le descrizioni si riferiscono a veicoli provvisti di strumentazione completa. La posizione delle spie può variare in base all'equipaggiamento. All'inserimento dell'accensione, gran parte delle spie si accendono brevemente per una prova di funzionalità.

I colori delle spie significano:

- rosso : pericolo, segnalazione importante
- giallo : avvertenza, informazioni, guasto
- verde : conferma di attivazione
- blu : conferma di attivazione
- bianco : conferma di attivazione

Vedere tutte le spie sui diversi quadri strumenti ⇨ 64.

Indicatori di direzione

Il simbolo   si accende o lampeggia in verde.

Accesso per breve tempo

La spia si accende brevemente all'accensione delle luci di parcheggio.

Lampeggiante

Un indicatore di direzione o i segnalatori di emergenza sono attivati.

Lampeggio veloce: guasto ad uno degli indicatori di direzione o al rispettivo fusibile, guasto all'indicatore di direzione del rimorchio.

Sostituzione delle lampadine  182.

Indicatori di direzione  90.

Segnalazione di cintura di sicurezza non allacciata

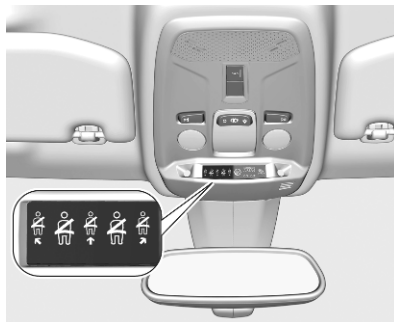

Segnalazione delle cinture di sicurezza non allacciate per tutti i sedili

 si illumina o lampeggia in rosso nel quadro strumenti contestualmente all'indicazione nella consolle del tetto per ogni cintura di sicurezza.



- Con l'accensione del quadro si illumina  nel quadro strumenti e il simbolo per il rispettivo sedile

nella consolle del tetto, se la cintura di sicurezza di qualche occupante non è stata allacciata.

- Dopo la partenza,  nel quadro strumenti e il simbolo del rispettivo sedile nella consolle del tetto lampeggiano per un certo periodo di tempo contestualmente all'emissione di un segnale acustico. Dopo aver guidato il veicolo per un certo periodo di tempo,  si illumina con luce fissa fino a quando la cintura di sicurezza del rispettivo sedile non sia stata allacciata o qualora un qualsiasi passeggero non abbia slacciato la cintura.

Cinture di sicurezza  33.

Airbag e pretensionatori delle cinture di sicurezza

Il simbolo  si accende in rosso.

All'inserimento dell'accensione, la spia si accende per alcuni secondi. Se non si accende, non si spegne dopo alcuni secondi o se si accende durante la guida, significa che c'è una disfunzione nel sistema degli airbag.

Rivolgersi ad un'officina. Gli airbag e i pretensionatori delle cinture di sicurezza potrebbero non attivarsi in caso di incidente.

Se il simbolo  rimane acceso fisso, indica l'avvenuta attivazione dei pretensionatori delle cinture di sicurezza o degli airbag.

Avvertenza

Rivolgersi immediatamente ad un'officina per eliminare il guasto.

Pretensionatori delle cinture di sicurezza  33.

Sistema airbag  35.

Disattivazione degli airbag



 **ON** si accende in giallo.

L'airbag del passeggero anteriore è attivato.

 **OFF** si accende in giallo.

L'airbag del passeggero anteriore è disattivato.

Disattivazione dell'airbag  40.

Sistema di ricarica

Il simbolo  si accende in rosso.

Si accende all'inserimento dell'accensione e si spegne poco dopo l'avvio del motore.

Acceso con il motore in funzione

Arrestare il veicolo e spegnere il motore. La batteria del veicolo non viene ricaricata e il raffreddamento del motore potrebbe interrompersi. Il servofreno potrebbe non funzionare. Rivolgersi ad un'officina.

Spia MIL

Il simbolo  si accende o lampeggia in giallo.

Si accende all'inserimento dell'accensione e si spegne poco dopo l'avvio del motore.

Acceso con il motore in funzione

Guasto nel sistema di controllo delle emissioni. Potrebbero essere stati superati i limiti di emissioni consentiti. Rivolgersi immediatamente ad un'officina.

Lampeggia con il motore in funzione

Guasto che potrebbe comportare il danneggiamento del convertitore catalitico. Accelerare con più moderazione finché la spia non smette di lampeggiare. Rivolgersi immediatamente ad un'officina.

Cercare subito assistenza

Il simbolo  si accende in giallo.

Si accende brevemente quando l'accensione viene inserita.

Potrebbe illuminarsi insieme alle altre spie e ad un messaggio corrispondente nel Driver Information Centre.

Rivolgersi immediatamente ad un'officina.

Arresto del motore

Il simbolo  si accende in rosso.

Si accende brevemente quando l'accensione viene inserita.

Si illumina insieme ad altre spie, accompagnata da un segnale acustico e dal messaggio corrispondente nel Driver Information Center.

Arrestare immediatamente il motore e rivolgersi a un'officina.

Controllo del sistema

 si illumina in giallo o rosso.

Si accende in giallo

È stato rilevato un guasto minore al motore.

Si accende in rosso

È stato rilevato un grave guasto al motore.

Arrestare il motore il prima possibile e richiedere l'assistenza di un'officina.

Impianto freni e frizione

Il simbolo  si accende in rosso.

Il livello del liquido dei freni e della frizione è troppo basso.

Avvertenza

Arrestare il veicolo e non proseguire il viaggio. Rivolgersi ad un'officina.

Liquido dei freni ⇨ 179.

Freno di stazionamento

Il simbolo  si accende in rosso.

Si illumina quando il freno di stazionamento viene inserito e il quadro acceso ⇨ 123.

Freno di stazionamento elettrico

Il simbolo  si accende o lampeggia in rosso.

Acceso

Il freno di stazionamento elettrico è azionato ⇨ 123.

Lampeggiante

Il freno di stazionamento elettrico non viene azionato automaticamente. L'attivazione o lo sblocco sono guasti.

⚠ Avvertenza

Rivolgersi immediatamente ad un'officina per eliminare il guasto.

Guasto al freno di stazionamento elettrico

Il simbolo  si accende in giallo.

Accesso

Il freno di stazionamento elettrico è guasto ⇨ 123.

⚠ Avvertenza

Rivolgersi immediatamente ad un'officina per eliminare il guasto.

Funzionamento automatico del freno di stazionamento elettrico disattivo

Il simbolo  si accende in giallo.

Accesso

Il funzionamento automatico è disattivato o guasto. In caso di guasto,  si illumina insieme ad altre spie o è accompagnata da un messaggio corrispondente nel Driver Information Center.

Riattivare il funzionamento automatico o rivolgersi a un'officina per eliminare il guasto.

Funzionamento automatico ⇨ 123.

Sistema di antibloccaggio (ABS)

Il simbolo  si accende in giallo.

Si accende per alcuni secondi dopo l'inserimento dell'accensione. Quando la spia si spegne, il sistema è pronto per il funzionamento.

Se la spia non si spegne dopo alcuni secondi o se si accende durante la marcia, è presente un guasto dell'ABS. L'impianto frenante rimane operativo, ma senza la regolazione ABS.

Sistema di antibloccaggio ⇨ 123.

Cambio marcia

Viene indicato  con il numero di una marcia superiore, quando è consigliato il passaggio a una marcia superiore per risparmiare carburante. Sui veicoli con cambio automatico, il sistema è attivo solo in modalità manuale.

Modalità manuale ⇨ 120.

Ausilio al mantenimento di corsia

Il simbolo  si accende o lampeggia in giallo.

Si accende in giallo

Il sistema è stato disattivato o è stato rilevato un guasto.

Lampeggiante in giallo

Il sistema sta correggendo il cambio accidentale di corsia.

Ausilio al mantenimento di corsia ⇨ 163.



Controllo elettronico della stabilità e Sistema di controllo della trazione

Il simbolo  si accende o lampeggia in giallo.

Acceso

Si è verificato un guasto nel sistema. È possibile continuare il viaggio. Tuttavia, a seconda delle condizioni del manto stradale, la stabilità di guida potrebbe risultare compromessa.

Rivolgersi ad un'officina per eliminare la causa del guasto.

Dopo aver ricollegato la batteria del veicolo (ad esempio dopo interventi di manutenzione),  si accende per alcuni secondi. Dopo questo periodo,  si spegne. Si tratta di una normale procedura, il veicolo non ha bisogno di altra manutenzione.

Lampeggiante

Il sistema è correttamente inserito. La potenza sviluppata dal motore potrebbe risultare ridotta e il veicolo potrebbe venire leggermente frenato in modo automatico.

Controllo elettronico della stabilità e Sistema di controllo della trazione  127.

Temperatura del liquido di raffreddamento del motore

Il simbolo  si accende in rosso.

Acceso con il motore in funzione

Arrestare il veicolo e spegnere il motore.

Attenzione

La temperatura del liquido di raffreddamento è troppo alta.

Controllare immediatamente il livello del liquido di raffreddamento  177.

Se il livello del liquido è sufficiente, rivolgersi ad un'officina.

Preriscaldamento

Il simbolo  si accende in giallo.

Il preriscaldamento del motore diesel è attivato. Si attiva solamente quando la temperatura esterna è bassa. Avviare il motore quando la spia si spegne.

Avviamento del motore  109.

Filtro di scarico

Il simbolo  si accende in giallo.

È necessario pulire il filtro di scarico. Continuare a guidare finché la spia non si spegne.

Si illumina temporaneamente

Inizio saturazione del filtro di scarico. Iniziare la procedura di pulizia il più presto possibile guidando a una velocità di almeno 60 km/h.

Si accende e resta accesa

Indica un basso livello di additivi. Rivolgersi ad un'officina.

Filtro di scarico  114.

AdBlue

Il simbolo  lampeggia o si accende in giallo.

Si accende in giallo

L'autonomia residua è tra 800 km e 2400 km.

Lampeggiante in giallo

L'autonomia residua è tra 0 e 800 km.

Il livello di AdBlue è basso. Rabboccare appena possibile con liquido AdBlue per evitare che il motore non si avvii. È possibile rabboccare fino a 13 l di AdBlue.

AdBlue ⇨ 115.

Sistema di rilevamento perdita di pressione pneumatici

Il simbolo  si accende o lampeggia in giallo.

Accesso

Perdita di pressione pneumatici in una o più ruote. Arrestare immediatamente il veicolo e controllare la pressione dei pneumatici.

Lampeggiante

Guasto del sistema. Rivolgersi ad un'officina.

Sistema di rilevamento perdita pressione pneumatici ⇨ 193.

Pressione dell'olio motore

Il simbolo  si accende in rosso.

Si accende all'inserimento dell'accensione e si spegne poco dopo l'avvio del motore.

Accesso con il motore in funzione

Attenzione

La lubrificazione del motore potrebbe essere interrotta. Ciò potrebbe comportare danni al motore e/o il blocco delle ruote motrici.

1. Selezionare la marcia folle.
2. Togliersi dalla strada senza ostacolare il traffico.
3. Disinserire l'accensione.

Avvertenza

A motore spento è necessaria una forza considerevolmente maggiore per frenare e sterzare. Durante un Autostop, il servofreno rimane operativo.

Non rimuovere la chiave fino a quando il veicolo non si ferma, altrimenti il bloccasterzo potrebbe bloccarsi in maniera imprevista.

Tenere il motore spento e far trainare il veicolo fino a un'officina.

Livello carburante minimo

Il simbolo  si accende in giallo.

Il livello del carburante nel serbatoio è insufficiente.

Rifornimento ⇨ 169.

Spurgo del sistema di alimentazione diesel ⇨ 181.

Autostop

Il simbolo  si accende o lampeggia in verde.

Acceso in verde

Il motore è in Autostop.

La spia lampeggia in verde

La funzione Autostop è temporaneamente non disponibile, o la modalità Autostop viene attivata automaticamente.

Sistema Stop-start ⇨ 110.

Luci esterne

Il simbolo  si accende in verde.

Le luci esterne sono accese ⇨ 85.

Anabbaglianti

Il simbolo  si accende in verde.

Si illumina quando gli anabbaglianti sono accesi.

Abbaglianti

Il simbolo  si accende in blu.

Si accende quando i fari abbaglianti sono accesi, durante il lampeggio dei fari ⇨ 86.

Assistenza all'uso degli abbaglianti

Il simbolo  si accende in verde.

L'assistenza all'uso degli abbaglianti è azionata ⇨ 88.

Fari LED

 si illumina e un messaggio di avvertimento viene visualizzato nel Driver Information Centre.

Rivolgersi ad un'officina.

Fendinebbia anteriori

Il simbolo  si accende in verde.

I fendinebbia sono accesi ⇨ 91.

Retronebbia

Il simbolo  si accende in giallo.

Il retronebbia è acceso ⇨ 91.

Sensore pioggia

Il simbolo  si accende in verde.

Si accende quando la leva del tergicristallo è impostata su sensore pioggia.

Tergicristalli e lavacrystalli ⇨ 58.

Frenata di emergenza attiva

Il simbolo  si accende o lampeggia in giallo.

Acceso

Il sistema è stato disattivato o è stato rilevato un guasto.

Inoltre, un messaggio di avvertimento viene visualizzato nel Driver Information Centre.

Verificare il motivo della disattivazione ⇨ 141 e, in caso di guasto del sistema, rivolgersi ad un'officina.

Avviso

 si illumina anche se le cinture di sicurezza dei passeggeri anteriori non sono allacciate. In tal caso, la frenata di emergenza attiva è disattivata.

Lampeggiante

Il sistema è correttamente inserito.

A seconda della situazione, il veicolo potrebbe frenare automaticamente in modo moderato o brusco.

Allarme collisione anteriore ⇨ 145.

Protezione anteriore per i pedoni ⇨ 147.

Portiera aperta

Il simbolo  si accende in rosso.

Una portiera o il portellone posteriore è aperta/o.

Display

Driver Information Center

Il Driver Information Center si trova nel quadro strumenti.

Il Driver Information Center contiene:

- contachilometri parziale e totale
- indicazione digitale della velocità
- menù informazioni viaggio / carburante
- indicazione marcia
- informazioni di manutenzione
- messaggi di avviso e del veicolo
- messaggi di assistenza al guidatore
- messaggi a comparsa

Selezione di menu e funzioni

I menu e le funzioni possono essere selezionati mediante i pulsanti sulla leva degli indicatori di direzione.

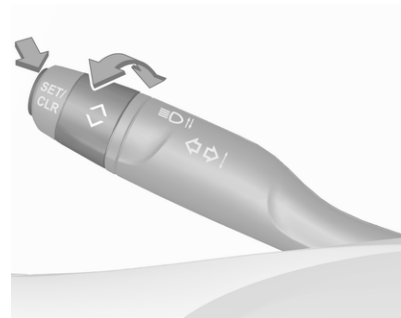

Ruotare la manopola di regolazione per selezionare una pagina nel menù informazioni viaggio/carburante.

Premere **SET / CLR** per confermare o azzerare una funzione.

I messaggi di assistenza e del veicolo vengono visualizzati all'occorrenza nel Driver Information Center. Scorere tra i messaggi ruotando la manopola di regolazione. Confermare i messaggi premendo **SET / CLR**.

Messaggi del veicolo ⇨ 80.

Menù informazioni viaggio / carburante

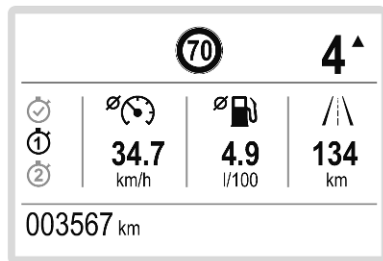

È possibile selezionare diverse pagine con informazioni combinate.

Ruotare la manopola di regolazione per selezionare una pagina.

Pagina informativa: Autonomia di carburante

L'autonomia viene calcolata in base al livello corrente di carburante e al consumo corrente. Il display visualizza valori medi.

Dopo un certo tempo dal rifornimento, l'autonomia viene aggiornata automaticamente.

Quando il livello del carburante è basso, appare un messaggio sul display e la spia ● nell'indicatore del livello carburante si accende ⇨ 75.

Consumo istantaneo del carburante

Visualizza il consumo istantaneo di carburante.

Pagina viaggio 1: Velocità media

Visualizza la velocità media. La misurazione può essere azzerata in qualsiasi momento.

Consumo medio di carburante

Visualizza il consumo medio di carburante. La misurazione può essere azzerata in qualsiasi momento e ricomincia da un valore predefinito.

Distanza percorsa

Visualizza la distanza corrente per il viaggio 1 a partire dall'azzeramento.

I valori indicati sulla pagina del viaggio 1 si possono azzerare premendo **SET / CLR** per alcuni secondi.

Pagina viaggio 2: Velocità media

Visualizza la velocità media. La misurazione può essere azzerata in qualsiasi momento.

Consumo medio di carburante

Visualizza il consumo medio di carburante. La misurazione può essere azzerata in qualsiasi momento e ricomincia da un valore predefinito.

Distanza percorsa

Visualizza la distanza corrente per il viaggio 2 a partire da un azzeramento.

I valori indicati sulla pagina del viaggio 2 si possono azzerare premendo **SET / CLR** per alcuni secondi.

Pagina di indicazione digitale della velocità

Indicazione digitale della velocità istantanea.

Contatore Autostop

Il tempo passato in modalità Autostop durante un viaggio viene calcolato da un contatore. Quest'ultimo si azzerava ogni volta che si inserisce l'accensione.

Pagina della bussola

Visualizza la direzione geografica in cui si sta guidando.

Pagina vuota

Non viene visualizzata nessuna informazione sul viaggio / carburante.

Visualizzatore Info

Il Visualizzatore Info si trova nel cruscotto accanto al quadro strumenti.

Il Visualizzatore Info può indicare:

- orario ↪ 61
- temperatura esterna ↪ 61
- data ↪ 61
- Sistema Infotainment, vedi descrizione del Manuale Infotainment
- indicazione della videocamera posteriore ↪ 161
- indicazioni per il sistema di visione panoramica ↪ 158
- navigatore, vedi descrizione del Manuale Infotainment

- messaggi di sistema e del veicolo ↪ 80
- impostazioni per la personalizzazione del veicolo ↪ 82
- Autonomia di AdBlue ↪ 115

Radio (Sistema Infotainment)

Premere  per accendere il display.

Toccare  per selezionare le impostazioni di sistema (unità, lingua, ora e data).

Toccare  per selezionare le impostazioni del veicolo o le funzioni di guida.

Confermare una funzione o selezione desiderata con un tocco.

Toccare  sul display per tornare alla pagina precedente.

Multimedia / Multimedia Navi / Multimedia Navi Pro

Le figure mostrano differenti varianti del sistema Infotainment.



Selezione di menu e impostazioni

Ci sono tre opzioni per il funzionamento del display:

- mediante i pulsanti accanto al display
- toccando lo schermo a sfioramento con il dito
- mediante riconoscimento del parlato

Utilizzo dei pulsanti e del sistema tattile



Premere  per accendere il display.

Premere  per selezionare le impostazioni di sistema (unità, lingua, ora e data).

Premere  per selezionare le impostazioni del veicolo o le funzioni di guida.

Toccare l'icona del display del menu richiesto o una funzione con il dito.

Confermare una funzione o selezione desiderata con un tocco.

Toccare  o  sul display per uscire dal menu senza cambiare un'impostazione.

Per ulteriori informazioni, consultare il Manuale Infotainment.

Riconoscimento vocale

Per la descrizione consultare il Manuale Infotainment.

Personalizzazione del veicolo  82.

Messaggi del veicolo

I messaggi sono indicati nel Driver Information Center, in alcuni casi in concomitanza con un segnale acustico.



Premere **SET / CLR** per confermare una messaggio.

Messaggi di assistenza e del veicolo

I messaggi del veicolo sono visualizzati come testo. Seguire le istruzioni dei messaggi.

Messaggi nel Visualizzatore Info

Alcuni messaggi importanti potrebbero apparire inoltre nel Visualizzatore Info. Alcuni messaggi appaiono solo per pochi secondi.

Segnali acustici

Il segnale acustico per il mancato allacciamento delle cinture di sicurezza ha la priorità su qualunque altro segnale acustico.

All'avvio del motore o durante la guida

Un segnale acustico viene riprodotto

- una cintura di sicurezza non è allacciata
- una portiera o il portellone posteriore non sono completamente chiusi
- viene superata una certa velocità con il freno di stazionamento azionato
- il controllo automatico della velocità di crociera si disattiva automaticamente

- si supera una velocità programmata o un limite di velocità
- compare un messaggio di segnalazione nel Driver Information Center
- la chiave elettronica non si trova nell'abitacolo
- il sistema di ausilio al parcheggio rileva un oggetto
- si effettua un cambio di corsia non intenzionale
- viene riconosciuta la guida a mani libere
- il filtro di scarico ha raggiunto il massimo livello di riempimento

Se si accendono contemporaneamente varie spie, viene messo un solo segnale acustico

Quando il veicolo è parcheggiato e / o all'apertura della portiera del conducente

- Se le luci esterne sono accese.

Durante un Autostop

- Se viene aperta la portiera del conducente.
- Se una delle condizioni per il riavvio del motore non è rispettata.

Personalizzazione del veicolo

Il comportamento del veicolo può essere personalizzato cambiando le impostazioni nel Visualizzatore Info.

A seconda dell'equipaggiamento del veicolo e delle leggi vigenti nei singoli Paesi, alcune delle funzioni di seguito descritte potrebbero non essere disponibili.

Alcune funzioni sono visualizzate o attivate solo quando il motore è in funzione.

Radio (Sistema Infotainment)



Toccare  per visualizzare il menu di personalizzazione del veicolo.

Le impostazioni di parcheggio, illuminazione, comfort e sicurezza sono regolabili.

Multimedia / Multimedia Navi / Multimedia Navi Pro



Le figure mostrano differenti varianti del sistema Infotainment.



Toccare  per visualizzare il menu di personalizzazione del veicolo.

Le impostazioni di parcheggio, illuminazione, comfort e sicurezza sono regolabili.

Servizi telematici

Opel Connect

Opel Connect comprende svariati servizi collegati accessibili dall'app, online o all'interno del veicolo.

Avviso

Opel Connect non è disponibile in tutti i mercati. Per ulteriori informazioni, contattare la propria officina.

Avviso

La piena funzionalità di Opel Connect è soggetta a registrazione e ad appropriata attivazione.

I servizi collegati possono includere la navigazione in tempo reale come informazioni sul traffico online e lo stato del veicolo, e informazioni come avvisi di manutenzione.

I servizi accessibili all'interno del veicolo includono inoltre le chiamate di emergenza e in caso di guasto. Queste funzioni si attivano automaticamente. Si applicano i termini e le condizioni del caso.

Le funzioni di chiamata di emergenza e in caso di guasto si attivano mediante i pulsanti nella console superiore.

LED di stato nella console superiore

Si illumina in verde e rosso e si spegne dopo un breve periodo in seguito all'inserimento dell'accensione: il sistema è funzionante correttamente.

Si illumina in rosso: guasto nel sistema. Rivolgersi ad un'officina.

Lampeggia in rosso: la batteria di riserva deve essere sostituita. Rivolgersi ad un'officina.

Chiamata di emergenza

La funzione chiamata di emergenza stabilisce una connessione con il centro di raccolta delle chiamate di emergenza (PSAP) più vicino. Il PSAP riceve una quantità minima di dati, comprese le informazioni sul veicolo e sulla posizione.

Avviso

Potrebbe non essere possibile stabilire una chiamata di emergenza in zone senza sufficiente capacità di rete, o per danni all'apparato in caso di incidente.

In caso di emergenza, premere il pulsante rosso **SOS** per più di 2 secondi. Il LED lampeggia in verde per confermare la connessione con il PSAP più vicino. Il LED si illumina in modo fisso finché la chiamata è attiva.

Premendo immediatamente una seconda volta il tasto **SOS**, la chiamata si interrompe. Il LED si spegne.

Notifica automatica degli incidenti

In caso di incidente con attivazione dell'airbag, viene stabilita una chiamata automatica di emergenza e una notifica automatica viene trasmessa al centro PSAP più vicino.

Chiamata in caso di guasto

Premendo il pulsante  per più di 2 secondi, si stabilisce una connessione a un operatore di soccorso stradale.

Per informazioni sulla copertura e sulla portata dei servizi di soccorso stradale, consultare il libretto di manutenzione e garanzia.

Impostazioni sulla privacy

Le impostazioni sulla privacy di Opel Connect possono essere configurate nel vostro veicolo. Ciò si ripercuoterà sulla serie di dati che vengono inviati, ad es., in caso venga attivata una chiamata per guasto. La funzione della chiamata di emergenza non subirà alcun impatto.

In base alla versione, le impostazioni sulla privacy possono essere modificate premendo contemporaneamente  e **SOS** nella console superiore o mediante il menu impostazioni nel Visualizzatore Info.

Illuminazione

Luci esterne	85
Interruttore dei fari	85
Controllo automatico dei fari	86
Abbaglianti	86
Assistente all'uso degli abbaglianti	86
Avvisatore ottico	87
Regolazione della profondità delle luci	88
Uso dei fari all'estero	88
Luci diurne	88
Fari LED	88
Segnalatori di emergenza	90
Indicatori di direzione	90
Fendinebbia	91
Retronebbia	91
Luci di parcheggio	92
Luci di retromarcia	92
Coprifari appannati	92
Luci interne	92
Controllo delle luci del quadro strumenti	92
Luci di lettura	93
Luci nelle alette parasole	93

Caratteristiche dell'illuminazione	93
Illuminazione all'entrata	93
Luci in uscita	94
Luci di localizzazione veicolo	94
Illuminazione periferica	94
Dispositivo salvacarica della batteria	94

Luci esterne

Interruttore dei fari



Ruotare l'interruttore dei fari:

- AUTO** : il controllo automatico dei fari commuta automaticamente da luci diurne a fari e viceversa
- D** : luci di posizione
- L** : fari

Quando l'accensione viene inserita, il controllo automatico dei fari è attivo.

Spia di controllo **D** ⇨ 76.

Luci posteriori

Le luci posteriori si accendono assieme agli anabbaglianti / abbaglianti e alle luci di posizione.

Controllo automatico dei fari



Quando la funzione di comando automatico dei fari è attivata e il motore è in funzione, il sistema passa dalle luci diurne all'accensione dei fari automaticamente, a seconda delle condizioni della luminosità esterna e delle informazioni fornite dal sistema dei tergi-cristalli.

Luci diurne ⇄ 88.

Attivazione automatica dei fari

In condizioni di scarsa luminosità, i fari si attivano.

Inoltre, i fari si accendono se i tergi-cristalli sono attivati per diverse passate.

Rilevamento tunnel

Quando si entra in un tunnel, i fari si accendono immediatamente.

Abbaglianti



Spingere per passare da anabbaglianti ad abbaglianti.

Spingere di nuovo per disattivare gli abbaglianti.

Assistenza all'uso degli abbaglianti ⇄ 88.

Assistente all'uso degli abbaglianti

Assistenza all'uso degli abbaglianti

Questa funzione attiva gli abbaglianti quando si guida in luoghi bui e la velocità del veicolo è superiore a 45 km/ora.

La videocamera del parabrezza rileva le luci di veicoli che precedono o incrociano la vettura. Ogni LED a destra o sinistra può essere azionato o spento, a seconda delle particolari condizioni di traffico. Il sistema commuta da anabbaglianti ad abbaglianti e viceversa per evitare di abbagliare. Una volta attivato, l'assistente all'uso degli abbaglianti resta attivo e accende/spegne gli abbaglianti a seconda delle condizioni circostanti.



Al successivo inserimento dell'accensione l'ultima impostazione dell'assistenza all'uso degli abbaglianti sarà ancora attiva.

Attivazione

Il sistema può essere attivato mediante il menu impostazioni veicolo nel Visualizzatore Info.

Display informativo ⇨ 79.

Gli abbaglianti si attivano automaticamente ad una velocità superiore a 45 km/ora. Gli abbaglianti si spengono ad una velocità inferiore a 35 km/ora, ma l'assistente all'uso degli abbaglianti resta attivo.

La spia verde  si accende in modalità fissa quando la funzione di assistenza all'uso degli abbaglianti è attivata, mentre la spia blu  si accende quando gli abbaglianti sono accesi.

Spia  ⇨ 76,  ⇨ 76.

Spingendo una volta la leva dell'indicatore di direzione sinistro si azionano gli abbaglianti manuali senza assistente all'uso degli abbaglianti.

L'assistente all'uso degli abbaglianti commuta automaticamente ad anabbaglianti nei seguenti casi:

- Si guida in aree urbane.
- La videocamera rileva nebbia fitta.
- I fendinebbia sono accesi.
- I veicoli provenienti dalla direzione opposta vengono rilevati dalla videocamera.

Se non vengono rilevate limitazioni, il sistema commuta nuovamente sugli abbaglianti.

Disattivazione

Il sistema può essere disattivato mediante il menu impostazioni veicolo nel Visualizzatore Info.

Display informativo ⇨ 79.

Avvisatore ottico

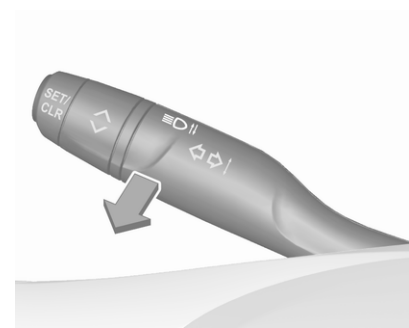

Tirare per attivare l'avvisatore ottico.

Regolazione della profondità delle luci



Per regolare la profondità delle luci in base al carico del veicolo e non abbagliare i conducenti dei veicoli in avvicinamento, ruotare l'interruttore rotante  nella posizione desiderata.

- 0 : Sedili anteriori occupati
- 1 : Tutti i sedili occupati
- 2 : Tutti i sedili occupati e vano di carico impegnato
- 3 : Sedile conducente occupato e vano di carico riempito

Uso dei fari all'estero

Se il veicolo viene utilizzato in Paesi con guida sul lato opposto, non è necessario regolare i fari.

Luci diurne

Le luci diurne migliorano la visibilità del veicolo durante il giorno.

Vengono attivate automaticamente quando il motore è in funzione.

Il sistema commuta da luci diurne ad anabbaglianti in modo automatico, in base alle condizioni di luce.

Controllo automatico dei fari  86.

Fari LED

L'impianto fari LED Matrix contiene diversi LED speciali in ogni faro consentendo il controllo delle funzioni dei fari autoadattativi.

La distribuzione e l'intensità della luce variano a seconda delle condizioni d'illuminazione, del tipo di fondo stradale e di situazione di guida. Il veicolo adatta i fari automaticamente alla

situazione per consentire prestazioni d'illuminazione ottimali per il conducente.

Le funzioni di autoadattamento dei fari e dei fari LED Matrix possono essere disattivate o attivate nel menù di personalizzazione del veicolo.

Personalizzazione del veicolo  82.

Display informativo  79.

La funzione di antiabbagliamento dei fari LED Matrix è disponibile solo con l'interruttore dei fari in posizione **AUTO**.

Illuminazione di zone periferiche

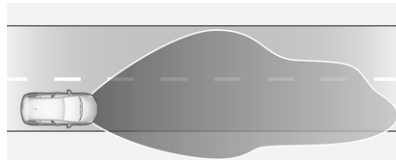

Attivata automaticamente ad una velocità superiore a 50 km/ora quando si guida in zone rurali. L'illuminazione della carreggiata che si sta percorrendo e del bordo stradale è

stata adattata. I veicoli che precedono e provenienti in senso opposto alla direzione di marcia non vengono abbagliati.

Illuminazione cittadina

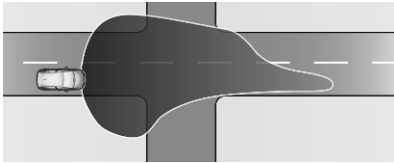

Attivata automaticamente a velocità inferiori a circa 50 km/h. La luce è ampia e simmetrica.

Luce di svolta

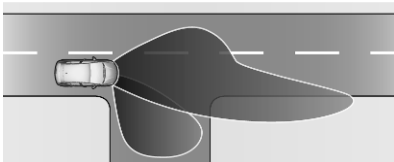

Si attiva fino a una velocità di 40 km/h durante le svolte. Questa luce è composta da LED speciali che illuminano la strada verso la direzione di spostamento. L'attivazione dei LED

dipende dall'angolo del volante o dall'utilizzo degli indicatori di direzione.

Illuminazione in curva

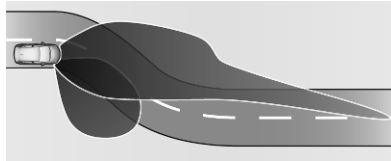

LED speciali, basati su angolo di sterzata e velocità, vengono azionati in aggiunta per migliorare l'illuminazione nelle curve. Questa funzione si attiva a una velocità compresa tra 40 km/h e 70 km/h.

Abbagliante antiabbagliamento

⚠ Avvertenza

La funzione antiabbagliamento dei fari potrebbe abbagliare altri utenti della strada quando il veicolo viene utilizzato in Paesi con traffico sul lato opposto, ad es. quando il veicolo è stato progettato

per i veicoli con guida a sinistra e venga guidato in un Paese con guida a destra.

Spegnere la funzione antiabbagliante quando ci si trovi nei Paesi citati in precedenza!

Il sistema consente di utilizzare gli abbaglianti senza effetto abbagliante quando si guida in luoghi bui.



Ogni LED a destra o sinistra si aziona o spegne a seconda delle particolari condizioni di traffico. Questo consente la migliore distribuzione della luce senza abbagliare altri utenti della strada.

Gli abbaglianti con effetto antiabbagliante si attivano automaticamente ad una velocità superiore a 50 km/ora. Gli abbaglianti si spengono ad una velocità inferiore a 35 km/ora, ma il sistema resta attivo.

Modalità autostrada

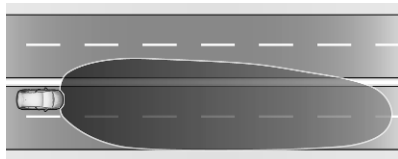

Si attiva automaticamente ad una velocità superiore a 105 km/h. L'illuminazione si adatta alla maggiore velocità a cui si viaggia in autostrada. Se non vi sono veicoli proveniente dal senso opposto, la visibilità a lato del veicolo viene aumentata. Quando si seguono o si superano dei veicoli, l'abbagliamento nei loro confronti è ridotto.

Guasto nell'impianto fari LED

Quando il sistema rileva un guasto nell'impianto fari LED, seleziona una posizione preimpostata per evitare l'abbagliamento dei veicoli che provengono in senso opposto. Un messaggio di avvertimento viene visualizzato nel Driver Information Center.

Segnalatori di emergenza



Azionato premendo .

Quando si frena durante un'emergenza, i segnalatori di emergenza si accendono automaticamente a seconda dell'intensità della decelerazione. Si spegneranno automaticamente alla prima accelerazione.

Indicatori di direzione

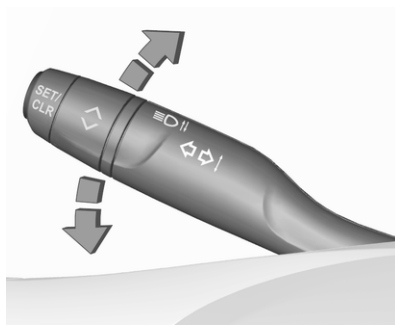

verso l'alto : indicatori di direzione destri
verso il basso : indicatori di direzione sinistri

Muovendo la leva degli indicatori si può avvertire un punto di resistenza. Una volta mossa la leva degli indicatori oltre il punto di resistenza, gli indicatori lampeggiano ininterrottamente. Gli indicatori smettono di lampeggiare quando si gira il volante nella direzione opposta o si muove la leva degli indicatori in posizione neutra.

Per far lampeggiare gli indicatori provvisoriamente, mantenere la leva degli indicatori nella posizione appena precedente al punto di resistenza. Gli indicatori di direzione lampeggeranno finché non verrà rilasciata la relativa leva.

Per attivare tre lampeggi consecutivi, toccare brevemente la leva degli indicatori senza farle oltrepassare il punto di resistenza.

Se ci si dimentica di spegnere gli indicatori di direzione per più di 20 secondi, il volume del segnale acustico aumenta se la velocità è superiore a 80 km/h.

Fendinebbia



Azionato premendo D .

Interruttore dei fari in posizione **AUTO**: accendendo i fendinebbia si accenderanno automaticamente anche i fari.

Retronebbia



Azionato premendo D .

Interruttore dei fari in posizione **AUTO**: accendendo i retronebbia si accenderanno automaticamente anche i fari.

Interruttore dei fari in posizione D : i retronebbia possono essere accesi solo con i fendinebbia.

I fendinebbia posteriori del veicolo si disattivano quando si traina un rimorchio o una spina viene inserita nella presa, ad es. quando si utilizza un portabiciclette.

Luci di parcheggio

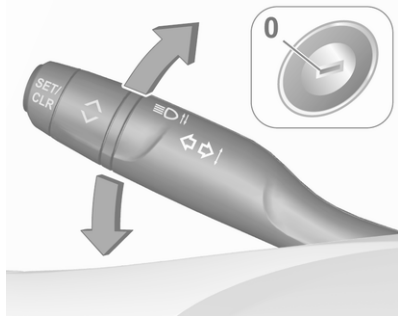

Quando il veicolo è parcheggiato, è possibile accendere le luci di parcheggio su un lato del veicolo:

1. Disinserire l'accensione.
2. Portare la leva del tutto verso l'alto (luci di parcheggio di destra) o verso il basso (luci di parcheggio di sinistra).

L'azione è confermata da un segnale acustico e dalla spia dell'indicatore di direzione.

Luci di retromarcia

La luce di retromarcia si accende quando, con l'accensione inserita, si innesta la retromarcia.

Coprifari appannati

Il lato interno dell'alloggiamento dei fari si può appannare rapidamente in condizioni di clima umido e freddo, forte pioggia o dopo il lavaggio. L'appannamento scompare rapidamente da solo. Per contribuire al disappearance, accendere i fari.

Luci interne

Controllo delle luci del quadro strumenti



La luminosità delle seguenti luci può essere regolata con le luci esterne accese:

- illuminazione del quadro strumenti
- Display informativo
- interruttori e comandi illuminati

Ruotare l'interruttore rotante  e tenerlo in questa posizione fino al raggiungimento della luminosità desiderata.

Luci interne

Entrando e uscendo dal veicolo, le luci di cortesia anteriori e posteriori si accendono automaticamente e si spengono dopo un certo intervallo di tempo.

Avviso

In caso di incidente con attivazione degli airbag, le luci di cortesia si accendono automaticamente.

Luca di cortesia anteriore

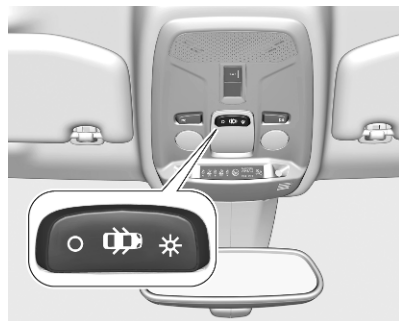

Azionare l'interruttore basculante:



: accensione e spegnimento automatico

premere ☀ : on

premere ● : off

Luci di lettura

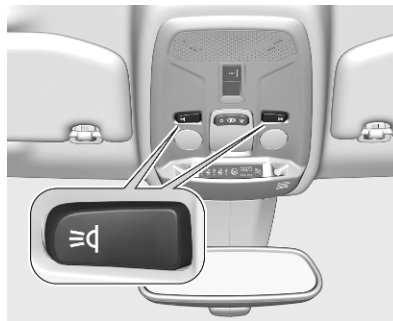

Azionato premendo ≡.

Luci nelle alette parasole

Si accendono al sollevamento del coperchio.

Caratteristiche dell'illuminazione

Illuminazione all'entrata

Illuminazione di cortesia

Alcune o tutte le seguenti luci si accendono per un breve periodo sbloccando le portiere del veicolo con il telecomando:

- fari
- luci sottoporta
- luci interne

Il numero di luci che si attivano dipende dalle condizioni dell'illuminazione circostante.

L'illuminazione si disattiva immediatamente inserendo l'accensione.

Partenza ⇨ 106.

Questa funzione è attivabile o disattivabile nella personalizzazione del veicolo.

Personalizzazione del veicolo ⇨ 82.

All'apertura della portiera del conducente si accendono anche le seguenti luci:

- illuminazione di alcuni interruttori
- Driver Information Centre
- luci delle tasche delle portiere

Luci in uscita

Le seguenti luci si accendono quando il motore viene spento:

- fari
- luci interne
- illuminazione della consolle centrale

Si disattivano automaticamente dopo un determinato intervallo di tempo. Questa funzione è operativa solo al buio.

Luci di localizzazione veicolo

Questa funzione permette di trovare il veicolo, ad es. in situazioni di scarsa illuminazione, tramite il controllo

remoto. I fari si accendono e gli indicatori di direzione lampeggiano per 10 secondi.

Premere  sul controllo remoto.

Illuminazione periferica

L'illuminazione periferica consente di attivare le luci di posizione, gli anabaglianti e le luci della targa utilizzando il controllo remoto.

Premere  sul controllo remoto per attivare l'illuminazione periferica.

Premere nuovamente  per disattivare l'illuminazione periferica.

Dispositivo salvacarica della batteria

Per impedire che la batteria del veicolo si scarichi quando l'accensione è disinserita, alcune luci interne si spengono automaticamente dopo alcuni minuti.

Climatizzatore

Sistemi di climatizzazione	95
Sistema di riscaldamento e di ventilazione	95
Sistema di climatizzazione	96
Sistema di climatizzazione elettronico	98
Riscaldatore ausiliario	102
Bocchette di ventilazione	103
Bocchette di ventilazione orientabili	103
Bocchette di ventilazione fisse	103
Manutenzione	104
Presenza dell'aria	104
Funzionamento regolare del climatizzatore	104

Sistemi di climatizzazione

Sistema di riscaldamento e di ventilazione



Comandi per:

- temperatura (/ \)
- distribuzione dell'aria, , e
- velocità della ventola
- sbrinatorio e disappannamento
- lunotto e specchietti retrovisori esterni termici

Lunotto termico ↗ 25.

Specchietti retrovisori esterni termici ↗ 21.

Temperatura

Regolare la temperatura ruotando (/ \) sulla temperatura desiderata.

zona rossa : più caldo
zona blu : più freddo

Il riscaldamento entra in piena efficienza solo quando il motore raggiunge la temperatura di esercizio.

Distribuzione dell'aria

- : parabrezza e finestrini anteriori
- : zona della testa attraverso le bocchette dell'aria orientabili
- : ai piedi e al parabrezza

Sono possibili tutte le combinazioni.





Velocità della ventola

Regolare il flusso dell'aria ruotando sulla velocità desiderata.

in senso orario : aumento
in senso antiorario : diminuzione

Sbrinamento e disappannamento











- Premere : la distribuzione dell'aria viene indirizzata verso il parabrezza.
- Impostare il comando della temperatura  \ sul livello più caldo.
- Regolare la velocità della ventola  al livello massimo.
- Inserire il lunotto termico .
- Aprire opportunamente le bocchette laterali dell'aria e orientarle verso i finestrini delle portiere.

Sistema di climatizzazione



Comandi per:

- temperatura 
- distribuzione dell'aria, ,  e 
- velocità della ventola 
- sbrinamento e disappannamento 
- raffreddamento A/C
- ricircolo dell'aria 
- lunotto e specchietti retrovisori esterni termici 
- sedili riscaldati 

Lunotto termico  ⇨ 25.

Specchietti retrovisori esterni termici  ⇨ 21.

Sedili riscaldati  ⇨ 32.

Alcune modifiche alle impostazioni vengono riportate brevemente sul Visualizzatore Info. Le funzioni attivate sono indicate dal LED nel pulsante corrispondente.

Temperatura

Regolare la temperatura ruotando  \ sulla temperatura desiderata.

zona rossa : più caldo
zona blu : più freddo

Il riscaldamento entra in piena efficienza solo quando il motore raggiunge la temperatura di esercizio.

Distribuzione dell'aria

 : parabrezza e finestrini anteriori

 : zona della testa attraverso le bocchette dell'aria orientabili

 : ai piedi e al parabrezza

Sono possibili tutte le combinazioni.

Velocità della ventola

Regolare il flusso dell'aria ruotando  sulla velocità desiderata.

in senso orario : aumento
 in senso antio- : diminuzione
 rario

Raffreddamento A/C



Premere **A/C** per inserire il raffreddamento. Il LED del pulsante si illumina per indicare l'attivazione. Il raffreddamento funziona solamente con il motore acceso e la ventola inserita.

Premere il pulsante **A/C** per disinserire il raffreddamento.

Il climatizzatore raffredda e deumidifica (asciuga) quando la temperatura esterna è leggermente al di sopra del

punto di congelamento. Ciò può provocare la formazione di condensa, che gocciolerà da sotto il veicolo.

Se non servono né il raffreddamento, né la deumidificazione, spegnere il sistema di raffreddamento per risparmiare carburante.

L'attivazione del raffreddamento potrebbe impedire gli Autostop.

Sistema Stop-start ⇨ 110.

Sistema di ricircolo dell'aria



Premere  per attivare il ricircolo dell'aria. Il LED del pulsante si illumina per indicare l'attivazione.

Premere di nuovo  per disattivare il ricircolo dell'aria.

Avvertenza

In modalità di ricircolo, lo scambio d'aria con l'esterno risulta ridotto. Utilizzando tale modalità senza allo stesso tempo raffreddare l'aria, l'umidità nell'abitacolo aumenta, facendo appannare i finestrini internamente. Inoltre la qualità dell'aria nell'abitacolo si deteriora, e potrebbe provocare sonnolenza agli occupanti.

In condizioni ambientali calde e umide, il parabrezza potrebbe appannarsi esternamente quando dell'aria fredda venga indirizzata verso di esso. Se il parabrezza si appanna dall'esterno, attivare il tergicristallo e disattivare .

Raffreddamento massimo



Aprire brevemente i finestrini, in modo da disperdere rapidamente l'aria calda.

- Attivare il raffreddamento **A/C**.
- Premere per attivare il sistema di ricircolo dell'aria.
- Premere per la distribuzione dell'aria.
- Impostare il comando della temperatura sul livello più freddo.
- Regolare la velocità della ventola al livello massimo.
- Aprire tutte le bocchette dell'aria.

Lunotto, parabrezza e specchietti retrovisori esterni termici REAR ⇨ 25.

Sedili riscaldati ⇨ 32.

Sbrinamento e disappannamento dei cristalli



- Premere : la distribuzione dell'aria viene indirizzata verso il parabrezza.
- Impostare il comando della temperatura sul livello più caldo.
- Se necessario, accendere il raffreddamento **A/C**.
- Regolare la velocità della ventola al livello massimo.
- Inserire il lunotto termico REAR.
- Aprire opportunamente le bocchette laterali dell'aria e orientarle verso i finestrini delle portiere.

Avviso

Se viene premuto mentre il motore è acceso, verrà impedito un Auto-stop fino a quando il pulsante non viene premuto di nuovo.

Se viene premuto il pulsante mentre il motore è acceso in Auto-stop, il motore si riavvierà automaticamente.





Sistema Stop-start ⇨ 110.

Sistema di climatizzazione elettronico



Comandi per:

- temperatura
- **MENU** fa accedere al menu di impostazione del clima nel visualizzatore Info
- velocità della ventola
- modalità automatica **AUTO**

- raffreddamento **A/C**
- ricircolo dell'aria manuale 
- sbrinatorio e disappannamento 
- lunotto e specchietti retrovisori esterni termici 
- sedili riscaldati 

Lunotto termico  ↻ 25.

Specchietti retrovisori esterni termici  ↻ 21.

Sedili riscaldati  ↻ 32.

In modalità automatica la temperatura, la velocità della ventola e la distribuzione dell'aria sono regolate automaticamente.



Le funzioni attivate sono indicate dal LED nel comando corrispondente.

Il sistema di climatizzazione elettronico è pienamente operativo solo quando il motore è in funzione.

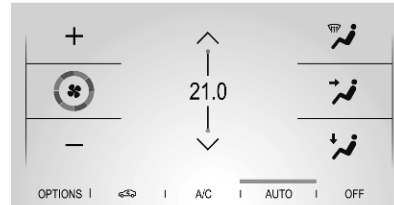
Menu impostazioni del climatizzatore



Premere **MENU** per impostare manualmente le seguenti funzioni del climatizzatore:

- distribuzione dell'aria, 
- velocità della ventola 
- temperatura (/ \)
- raffreddamento **A/C**
- modalità automatica **AUTO**

Il menu di impostazione del clima si può visualizzare nel visualizzatore Info.

Display informativo ↻ 79.

Modalità automatica AUTO



Impostazioni di base per il massimo comfort:

- Premere **AUTO**, la distribuzione dell'aria e la velocità della ventola vengono regolate automaticamente.
- Aprire tutte le bocchette dell'aria per ottimizzare la distribuzione dell'aria in modalità automatica.
- L'aria condizionata deve essere attiva per poter ottenere il massimo del raffreddamento e del disappannamento. Premere **A/C** per accendere l'aria condizionata. Il LED presente nel pulsante indica l'attivazione.
- Impostare la temperatura prelezionata per i sedili anteriori mediante l'anello girevole a destra e sinistra. Si consiglia una temperatura di 22 °C.

Impostazioni manuali

Le impostazioni del sistema di controllo del climatizzatore possono essere modificate attivando le funzioni seguenti:

Velocità della ventola

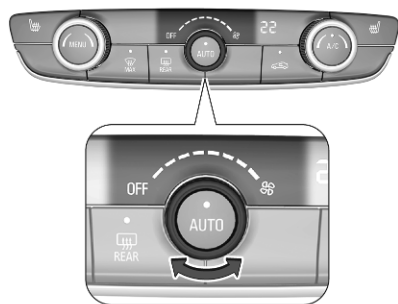

Regolare il flusso dell'aria ruotando l'anello sulla velocità desiderata. Ruotare in senso antiorario per diminuire o orario per aumentare. La velocità della ventola può essere modificata anche dal menu impostazioni del climatizzatore. Premere **MENU** per accedere al menu.

Ruotare l'anello in senso antiorario fino in fondo per spegnere la ventola e il raffreddamento.

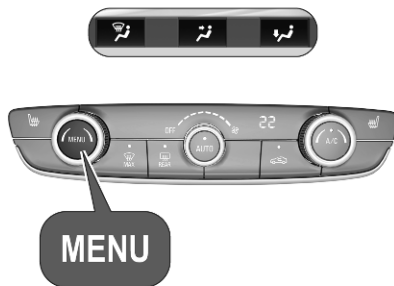

Per tornare alla modalità automatica, premere **AUTO**.

Distribuzione dell'aria



Premere **MENU** per accedere al menu.

Toccare nel Visualizzatore Info:

-  : parabrezza e finestrini anteriori
-  : zona testa e sedili posteriori con le bocchette di ventilazione orientabili
-  : zona piedi anteriore, posteriore e parabrezza

Per tornare alla ripartizione automatica dell'aria, premere **AUTO**.

Preselezione della temperatura



Impostare la temperatura preselezionata sul valore desiderato mediante l'anello girevole a sinistra o a destra.

La temperatura consigliata è 22 °C. La temperatura viene indicata nel display e nel menu di impostazioni del clima.

Se è impostata la temperatura minima **Lo**, il sistema di controllo del climatizzatore funziona al raffreddamento massimo, se **A/C** è azionato.

Se viene impostata la temperatura massima **Hi**, il climatizzatore attiva il riscaldamento massimo.

Avviso

Se **A/C** non è azionato, la riduzione della temperatura impostata della cabina può causare il riavviamento

del motore da un arresto automatico (Autostop) o impedire un arresto automatico.

Sistema Stop-start ⇨ 110.

Climatizzatore A/C

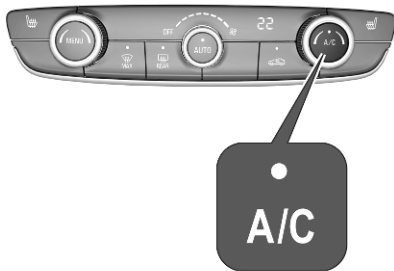

Premere **A/C** per inserire il raffreddamento. Il LED del pulsante si illumina per indicare l'attivazione. Il raffreddamento funziona solamente con il motore acceso e la ventola di controllo del climatizzatore inserita.

Premere il pulsante **A/C** per disinserire il raffreddamento.

Il climatizzatore raffredda e deumidifica (asciuga) quando la temperatura esterna è superiore a un dato livello. Ciò può provocare la formazione di condensa, che gocciolerà da sotto il veicolo.

Se non servono né il raffreddamento, né la deumidificazione, spegnere il sistema di raffreddamento per risparmiare carburante.

Ricircolo dell'aria manuale

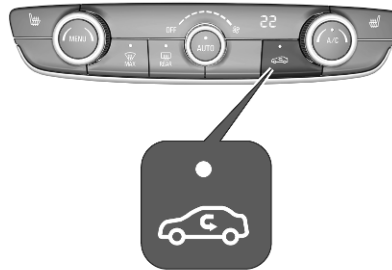

Premere  per attivare il ricircolo dell'aria. Il LED del pulsante si illumina per indicare l'attivazione.

Premere di nuovo  per disattivare la modalità di ricircolo.



Avvertenza

In modalità di ricircolo, lo scambio d'aria con l'esterno risulta ridotto. Utilizzando tale modalità senza allo stesso tempo raffreddare l'aria, l'umidità nell'abitacolo aumenta, facendo appannare i finestrini internamente. Inoltre la qualità dell'aria nell'abitacolo si deteriora, e potrebbe provocare sonnolenza agli occupanti.



In condizioni ambientali calde e umide, il parabrezza potrebbe appannarsi esternamente quando dell'aria fredda venga indirizzata verso di esso. Se il parabrezza si appanna dall'esterno, attivare il tergicristallo e disattivare .

Sbrinamento e disappannamento dei cristalli



- Premere . Il LED del pulsante si illumina per indicare l'attivazione.
- La temperatura e la ripartizione dell'aria vengono impostate automaticamente e la ventola funziona ad alta velocità.
- Se necessario, inserire l'aria condizionata premendo **A/C**.
- Inserire il lunotto termico .
- Per tornare alla modalità precedente, premere nuovamente il pulsante . Per tornare alla modalità automatica, premere **AUTO**.

Avviso

Se  viene premuto mentre il motore è acceso, verrà impedito un Auto-stop fino a quando il pulsante  non viene premuto di nuovo.

Se viene premuto il pulsante  mentre il motore è acceso in Auto-stop, il motore si riavvierà automaticamente.

Sistema Stop-start ⇨ 110.

Disattivazione del sistema di controllo elettronico del climatizzatore

Il raffreddamento, la ventola e la modalità automatica si possono spegnere ruotando uno degli anelli girevoli in senso antiorario.

Si attiva accendendo la ventola o premendo **AUTO**.

Lunotto, parabrezza e specchietti retrovisori esterni termici  ⇨ 25.

Sedili riscaldati  ⇨ 32.

Riscaldatore ausiliario

Riscaldatore dell'aria

Quickheat è un sistema di riscaldamento elettrico ausiliario che è in grado di riscaldare automaticamente e più rapidamente l'abitacolo.

Bocchette di ventilazione

Bocchette di ventilazione orientabili

Bocchette di ventilazione centrali situate nel quadro strumenti

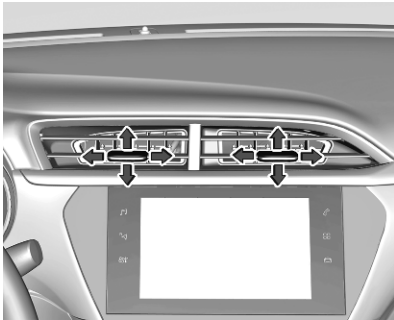

Regolare la direzione del flusso d'aria modificando l'inclinazione orizzontale e verticale delle alette della bocchetta.

Per chiudere la bocchetta, ruotare le alette verso l'interno.

Bocchette di ventilazione laterali nel quadro strumenti

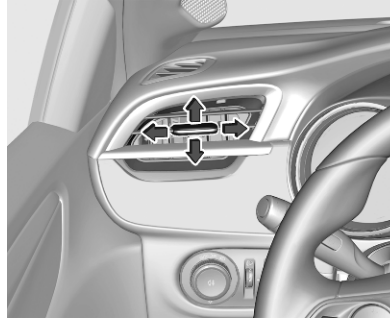

Regolare la direzione del flusso d'aria modificando l'inclinazione orizzontale e verticale delle alette della bocchetta.

Per chiudere la bocchetta, ruotare le alette verso esterno.

Con la funzione di raffreddamento attiva, almeno due bocchette di ventilazione devono essere aperte.

⚠ Avvertenza

Non applicare oggetti alle alette delle bocchette dell'aria. C'è il rischio di danni e lesioni in caso di incidente.

Bocchette di ventilazione fisse

Altre bocchette di ventilazione si trovano sotto il parabrezza e i finestrini e nei vani piedi.

Manutenzione

Presenza dell'aria

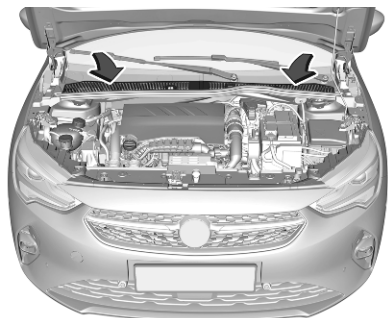

La presa dell'aria davanti al parabrezza nel vano motore non deve essere ostruita in alcun modo per consentire l'ingresso dell'aria. Togliere eventuali depositi di foglie, sporco o neve.

Funzionamento regolare del climatizzatore

Per garantire sempre la massima efficienza del sistema, il raffreddamento deve essere attivato per alcuni minuti almeno una volta al mese, indipendentemente dalle condizioni climatiche e dalla stagione. Il funzionamento con raffreddamento non è possibile quando la temperatura esterna è troppo bassa.

Manutenzione

Per un raffreddamento ottimale, si consiglia di controllare annualmente il climatizzatore, iniziando tre anni dopo l'immatricolazione del veicolo, eseguendo:

- prova di funzionalità e di pressione
- funzionalità del riscaldamento
- controllo di tenuta
- controllo delle cinghie di trasmissione
- pulizia del condensatore e scarico dell'evaporatore
- controllo delle prestazioni

Guida e funzionamento

Consigli per la guida	106
Controllo del veicolo	106
Sterzare	106
Avviamento e funzionamento	106
Rodaggio di un veicolo nuovo .	106
Posizioni della chiave nel bocchetto di accensione	106
Tasto di azionamento	107
Avviamento del motore	109
Interruzione di carburante al motore durante la decelerazione	110
Sistema stop-start	110
Parcheggio	113
Gas di scarico	114
Filtro di scarico	114
Convertitore catalitico	115
AdBlue	115
Cambio automatico	118
Display del cambio	118
Cambio delle marce	119
Modalità manuale	120

Programmi di marcia elettronici	120
Guasto	121
Interruzione alimentazione elettrica	121
Cambio manuale	122
Freni	123
Sistema di antibloccaggio	123
Freno di stazionamento	123
Assistenza alla frenata	126
Assistenza per le partenze in salita	126
Sistemi di controllo della guida .	127
Controllo elettronico della stabilità e Sistema di controllo della trazione	127
Sistemi di assistenza al conducente	128
Controllo automatico della velocità di crociera	128
Limitatore di velocità	131
Cruise control adattivo	133
Frenata di emergenza attiva	141
Allarme collisione anteriore	145
Protezione anteriore per i pedoni	147
Sistema di ausilio al parcheggio	148

Dispositivo di assistenza al parcheggio avanzato	152
Allarme angolo morto laterale .	156
Sistema di visione panoramica	158
Videocamera posteriore	161
Dispositivo di assistenza segnaletica stradale	163
Ausilio al mantenimento di corsia	163
Allarme anti-sonnolenza	166
Carburante	167
Carburante per motori a benzina	167
Carburante per motori diesel ...	168
Rifornimento	169
Gancio traino	170
Informazioni generali	170
Consigli per la guida e per il traino	171
Traino di un rimorchio	171

Consigli per la guida

Controllo del veicolo

Mai procedere in folle con il motore spento

In tale situazione molti impianti, quali il servofreno o il servosterzo, non funzionano. Rendendo la marcia un pericolo per sé e per gli altri.

Tutti i sistemi funzionano durante un Autostop.

Sistema Stop-start ⇨ 110.

Pedali

Non collocare tappetini nella zona dei pedali per evitare di ostacolare la corsa dei pedali stessi.

Utilizzare solo tappetini di misura adatta e fissati dai rispettivi fermi sul lato guida.

Sterzare

Se l'assistenza del servosterzo non è più disponibile a causa di un arresto del motore o di un malfunzionamento del sistema, è possibile sterzare il veicolo ma con uno sforzo maggiore.

Avviamento e funzionamento

Rodaggio di un veicolo nuovo

Per i primi viaggi non effettuare inutilmente brusche frenate.

Quando si guida la vettura per la prima volta, è possibile che la cera e l'olio presenti nell'impianto di scarico evaporino producendo l'emissione di fumi. Parcheggiare la vettura all'aperto per un po' evitando di inalare i fumi.

Durante il periodo di rodaggio il consumo di carburante e olio può essere superiore.

Inoltre, il processo di pulizia del filtro dei gas di scarico può avvenire più frequentemente.

Filtro di scarico ⇨ 114.

Posizioni della chiave nel blocchetto di accensione

Girare la chiave:

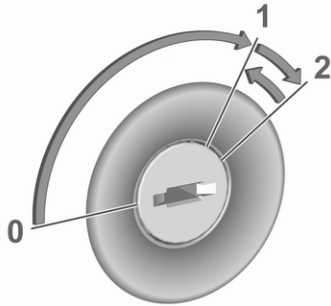

- 0 : accensione disinserita: alcune funzioni rimangono attive fino alla rimozione della chiave o l'apertura della portiera del conducente purché l'accensione sia già inserita
- 1 : modalità alimentazione: l'accensione è inserita, il motore diesel è in preriscaldamento, le spie si accendono e la maggior parte delle funzioni elettriche sono utilizzabili
- 2 : avvio del motore: rilasciare la chiave una volta avviato il motore

Bloccasterzo

Rimuovere la chiave dal commutatore di accensione e ruotare il volante finché si blocca.

Pericolo

Non rimuovere mai la chiave dall'interruttore di accensione durante la guida in quanto potrebbe causare danni al bloccasterzo.

Tasto di azionamento



La chiave elettronica o il dispositivo di accesso intelligente deve trovarsi all'interno del veicolo.

Avvio motore

Premere il pedale della frizione (cambio manuale), quello del freno e premere **Start/Stop**.

Accensione del quadro senza avviamento del motore

Premere **Start/Stop** senza azionare il pedale della frizione o del freno. Le spie si illuminano e la maggior parte delle funzioni elettriche sono azionabili.

Spegnimento del motore e del quadro

Premere brevemente **Start/Stop** in ogni modalità o a motore in funzione e veicolo fermo. Alcune funzioni rimangono attive fino all'apertura della portiera del conducente purché l'accensione sia già inserita.

Spegnimento d'emergenza durante la guida

Premere **Start/Stop** per 5 secondi  109. Il volante si blocca non appena il veicolo è fermo.

Bloccasterzo

Il bloccasterzo si attiva automaticamente quando:

- Il veicolo è fermo.
- L'accensione è stata spenta.

Per sbloccare il bloccasterzo, aprire e chiudere la portiera del conducente e attivare la modalità di alimentazione o avviare direttamente il motore.

⚠Avvertenza

Se la batteria del veicolo si scarica, il veicolo non deve essere rimorchiato né avviato mediante traino o a spinta, in quanto il bloccasterzo non può essere disinnescato.

Accesso smart

Questa funzione consente l'avvio del veicolo mediante un dispositivo mobile. Il veicolo viene controllato mediante un'applicazione.

Dopo essere entrati nel veicolo e confermando un messaggio, vi sono 10 secondi di tempo per avviare il veicolo.

Se non viene visualizzato alcun messaggio, posizionare lo smartphone nell'area apposita.

Funzionamento su veicoli con sistema chiave elettronica in caso di guasto

Se la chiave elettronica non funziona o la batteria della chiave elettronica è debole, all'avvio del veicolo potrebbe essere visualizzato un messaggio sul Driver Information Center.

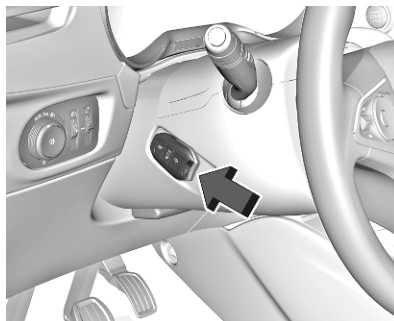

Tenere la chiave elettronica nella posizione contrassegnata sul piantone dello sterzo, come mostrato nella figura.

Nei veicoli dotati di cambio manuale, mettere in folle, premere il pedale della frizione, il pedale del freno e premere **Start/Stop**.

Sui veicoli con cambio automatico, portare la leva del cambio in posizione **P**, premere il pedale del freno e premere **Start/Stop**.

Questa opzione è prevista solo per le situazioni di emergenza. Sostituire la batteria della chiave elettronica non appena possibile ⇨ 10.

Per lo sblocco o il blocco delle portiere vedere Guasto al gruppo del telecomando o al sistema chiave elettronica ⇨ 11.

Avviamento del motore

Veicoli con commutatore di accensione

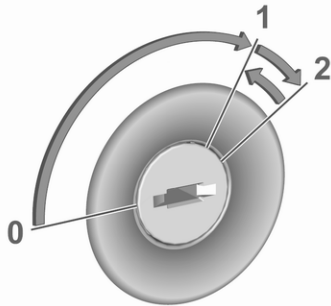

Ruotare la chiave in posizione **1** per sbloccare il bloccasterzo.

Cambio manuale: azionare il pedale della frizione e del freno.

Cambio automatico: azionare il pedale freno e portare il selettore in posizione **P** o **N**.

Non azionare il pedale dell'acceleratore.

Motori diesel: attendere fino a quando la spia  si spegne.

Girare brevemente la chiave in posizione **2** e rilasciare una volta avviato il motore.

Cambio manuale: durante un Auto-stop, è possibile riavviare il motore premendo il pedale della frizione ⇨ 110.

Cambio automatico: durante un Auto-stop, è possibile riavviare il motore rilasciando il pedale del freno ⇨ 110.

Veicoli con tasto di azionamento



- Cambio manuale: mettere in folle, premere il pedale della frizione e quello del freno.
- Cambio automatico: azionare il pedale freno e portare il selettore in posizione **P** o **N**.
- Non azionare il pedale dell'acceleratore.
- Premere il pulsante **Start/Stop**.
- Rilasciare il pulsante dopo l'inizio della procedura di avvio. Il motore diesel si avvia dopo che la spia  del preriscaldamento si spegne.
- Prima di riavviare o di spegnere il motore a veicolo fermo, premere ancora una volta **Start/Stop** brevemente.

Per avviare il motore durante un Auto-stop:

- Cambio manuale: durante un Autostop, è possibile riavviare il motore premendo il pedale della frizione ⇨ 110.
- Cambio automatico: durante un Autostop, è possibile riavviare il motore rilasciando il pedale del freno ⇨ 110.

Spegnimento d'emergenza durante la guida

Se, in caso di emergenza, dovesse rendersi necessario spegnere il motore durante la marcia, premere **Start/Stop** per 5 secondi.

Pericolo

Lo spegnimento del motore durante la guida può causare la perdita di potenza frenante e sterzante. I sistemi di assistenza e i sistemi airbag sono disabilitati. L'illuminazione e le luci dei freni si spengono. Pertanto spegnere il motore e l'accensione del veicolo durante la guida, solo quando necessario in caso di emergenza.

Avviare il veicolo a basse temperature

L'avviamento del veicolo senza riscaldatori aggiuntivi è possibile solo fino a $-25\text{ }^{\circ}\text{C}$ per i motori diesel e $-30\text{ }^{\circ}\text{C}$ per i motori a benzina. E' necessario utilizzare un olio motore con appropriata viscosità, carburante appropriato, servizi di assistenza effettuati e una batteria veicolo sufficientemente carica. A temperature inferiori a $-30\text{ }^{\circ}\text{C}$ il cambio automatico richiede una fase di riscaldamento di circa 5 minuti. La leva del cambio deve essere in posizione **P**.

Riscaldamento del motore turbo

All'avviamento la coppia disponibile del motore potrebbe essere limitata per un breve periodo, specialmente quando la temperatura del motore è bassa. La limitazione serve a consentire al sistema di lubrificazione di proteggere completamente il motore.

Interruzione di carburante al motore durante la decelerazione

L'alimentazione del carburante viene interrotta automaticamente durante le decelerazioni, ovvero quando il veicolo procede con una marcia innestata ma non viene premuto il pedale dell'acceleratore.

In base alle condizioni di guida, l'interruzione di carburante al motore durante la decelerazione potrebbe essere disattivata.

Sistema stop-start

Il sistema Start-stop contribuisce a far risparmiare carburante e a ridurre le emissioni. Quando le condizioni lo consentono, disinserisce il motore appena il veicolo procede a bassa velocità o si arresta, ad esempio a un semaforo o in un ingorgo.

Attivazione

Il sistema Start-stop è disponibile non appena il motore viene avviato, il veicolo parte e le condizioni riportate nel seguito di questa sezione sono soddisfatte.



Il sistema è pronto ad entrare in funzione quando il LED del pulsante non è acceso. Quando il sistema è disattivato, premere per attivarlo.

Se il sistema stop-start è temporaneamente non disponibile e il pulsante viene premuto, il LED nel pulsante lampeggia.

Disattivazione

Disattivare il sistema Start-stop manualmente premendo . La disattivazione è indicata dall'accensione del LED presente nel pulsante.

Autostop

Veicoli con cambio manuale

Attivare un Autostop come segue:

- Portare la leva del cambio in folle.
- Rilasciare il pedale della frizione.

Il motore verrà spento mentre l'accensione rimane attivata.

Vetture con cambio automatico

Se il veicolo è in sosta con pedale del freno premuto, l'Autostop si attiva automaticamente.

Il motore verrà spento mentre l'accensione rimane attivata.

Il sistema stop-start si disattiverà su pendii scoscesi.

Indicazione



Un Autostop viene indicato dalla spia .

Durante un Autostop, il riscaldamento e le prestazioni dei freni vengono mantenuti.

Condizioni dell'Autostop

Il sistema Start-stop verifica che ciascuna delle condizioni seguenti sia soddisfatta.

- Il sistema Start-stop non è disattivato manualmente.
- La portiera del conducente è chiusa oppure la cintura di sicurezza del conducente è allacciata.
- La batteria del veicolo è sufficientemente carica e in buone condizioni.
- Il motore è caldo.

- La temperatura del liquido di raffreddamento del motore non è troppo alta.
- La temperatura dei gas di scarico del motore non è troppo elevata, ad esempio dopo aver guidato con un carico motore elevato.
- La temperatura ambientale non è né troppo bassa né troppo alta.
- Il sistema di climatizzazione consente un Autostop.
- La depressione del freno è sufficiente.
- La funzione di autopulizia del filtro di scarico non è attiva.
- Il veicolo è stato guidato almeno a passo d'uomo dall'ultimo Autostop.

In caso contrario, l'Autostop viene bloccato.

Avviso

L'Autostop potrebbe essere bloccato per diverse ore in seguito alla sostituzione o al ricollegamento della batteria.

Certe impostazioni del climatizzatore possono bloccare un Autostop.

Climatizzazione ⇨ 96.

Immediatamente dopo aver guidato ad una velocità più alta un Autostop può essere bloccato.

Rodaggio di un veicolo nuovo ⇨ 106.

Dispositivo salvacarica della batteria del veicolo

Per assicurare un riavviamento affidabile del motore, il sistema Start-stop integra diverse funzioni salvacarica della batteria del veicolo.

Misure per il risparmio energetico

Durante un Autostop, diverse funzioni elettriche, come il riscaldatore elettrico ausiliario o il lunotto termico, sono disabilitate o commutate in modalità risparmio energetico. La velocità della ventola del climatizzatore viene ridotta per risparmiare energia.

Riavvio del motore da parte del conducente

Veicoli con cambio manuale

Premere il pedale della frizione senza premere il pedale del freno per riavviare il motore.

Vetture con cambio automatico

Il motore si riavvia nelle seguenti situazioni:

- si rilascia il pedale del freno mentre la leva del cambio è in posizione **D** o **M**
- si rilascia il pedale del freno o la leva del cambio è in posizione **N** quando si porta la leva del cambio in posizione **D** o **M**
- si porta la leva del cambio in posizione **R**

Riavvio del motore mediante il sistema Start-stop

La leva del cambio deve essere in folle per abilitare un riavvio automatico.

Se una delle seguenti condizioni si verifica durante un Autostop, il motore viene avviato automaticamente mediante il sistema Start-stop:

- sistema stop-start disattivato manualmente
- la cintura di sicurezza del conducente non è allacciata e la portiera del conducente è aperta

- temperatura del motore troppo bassa
- il livello di carica della batteria del veicolo è sotto un determinato livello
- depressione del freno non sufficiente
- veicolo guidato almeno a passo d'uomo
- climatizzatore richiede avvio del motore
- aria condizionata azionata manualmente

Se alla presa di corrente è collegato un accessorio elettrico, ad esempio un lettore CD portatile, durante il riavvio potrebbe essere percepibile un breve calo di tensione.

Parcheggio

Avvertenza

- Non parcheggiare il veicolo su una superficie facilmente infiammabile. L'elevata tempe-

ratura dell'impianto di scarico potrebbe incendiare la superficie.

- Azionare sempre il freno di stazionamento.
- Se il veicolo è parcheggiato su una superficie piana o in salita, innestare la prima marcia o portare la leva del cambio in posizione **P**. Inoltre, in salita, girare le ruote anteriori nella direzione opposta rispetto al cordolo del marciapiede.

Se il veicolo è parcheggiato su una superficie in discesa, innestare la retromarcia o portare la leva del cambio in posizione **P**. Inoltre, girare le ruote anteriori verso il cordolo del marciapiede.

- Chiudere i finestrini.
- Spegnerne il motore.
- Rimuovere la chiave di accensione dall'interruttore o spegnere il quadro su veicoli con pulsante di alimentazione.

Ruotare il volante fino ad avvertire lo scatto di inserimento del bloccasterzo.

- Bloccare le portiere del veicolo.
- Attivare l'impianto di allarme anti-furto.
- Le ventole di raffreddamento del motore potrebbero continuare a funzionare anche a motore spento ⇨ 175.

Attenzione

Al fine di proteggere il turbocompressore, dopo aver viaggiato a un regime di giri del motore elevato o con elevati carichi sul motore, far girare brevemente il motore a carico ridotto o in folle per circa 30 secondi prima di spegnerlo.

Avviso

In caso di incidente con attivazione degli airbag, il motore si spegne automaticamente se il veicolo si arresta entro un certo periodo di tempo.

In Paesi con temperature estremamente basse potrebbe essere necessario parcheggiare il veicolo senza freno di stazionamento inserito. Accertarsi di parcheggiare il veicolo su una superficie piana.

Gas di scarico

Pericolo

I gas di scarico del motore contengono monossido di carbonio, che è tossico, ma incolore e inodore e può essere letale se inalato.



Se i fumi di scarico penetrano nell'abitacolo, aprire i finestrini. Rivolgersi ad un'officina per eliminare la causa del guasto.

Evitare di viaggiare con il vano di carico aperto, in quanto i gas di scarico potrebbero entrare nell'abitacolo.

Filtro di scarico

Processo di pulizia automatica

Il filtro di scarico previsto per le motorizzazioni diesel separa le particelle di fuliggine dal gas di scarico.

L'inizio della saturazione del filtro di scarico viene indicato dall'accensione temporanea di  o , accompagnata da un messaggio nel Driver Information Center.

Non appena le condizioni di traffico lo consentano, rigenerare il filtro procedendo ad una velocità di almeno 60 km/h finché la spia non si spegne.

Avviso

Su un veicolo nuovo, le prime operazioni di rigenerazione del filtro di scarico potrebbero essere accompagnate da un odore di bruciato, il che è normale. In seguito a periodi prolungati di arresto o di marcia a velocità molto ridotta, lo scarico potrebbe emettere del vapore acqueo al momento dell'accelerazione. Questo non influisce sul comportamento del veicolo o sull'ambiente.

Processo di pulizia non possibile

Se  o  rimane accesa, accompagnata da un segnale acustico e un messaggio, il livello dell'additivo del filtro di scarico troppo basso.

Il serbatoio deve essere rabboccato al più presto. Rivolgersi ad un'officina.

Convertitore catalitico

Il convertitore catalitico riduce la quantità di sostanze nocive presenti nei gas di scarico.

Attenzione

Carburanti di tipi diversi da quelli elencati alle pagine ⇨ 167, ⇨ 221 possono danneggiare il convertitore catalitico o i componenti elettronici.

La benzina incombusta surriscalda e danneggia il convertitore catalitico. Evitare pertanto di utilizzare eccessivamente il motorino di avviamento, di rimanere con il serbatoio vuoto e di avviare il motore a spinta o a traino.

Se il motore perde colpi, funziona in modo irregolare, nel caso di prestazioni ridotte, o se si notano altre anomalie, rivolgersi ad un'officina il prima possibile per eliminare la causa del guasto. In caso di emergenza è

possibile proseguire il viaggio, ma solo per breve tempo e con velocità e regime del motore ridotti.

AdBlue

Informazioni generali

La riduzione catalitica selettiva (BlueInjection) è un metodo per ridurre sostanzialmente gli ossidi di azoto nell'emissione di scarico. Si ottiene iniettando liquido per impianto di scarico diesel (DEF) nell'impianto di scarico. L'ammoniaca rilasciata dal fluido produce una reazione chimica con l'azoto (NO_x) dello scarico trasformandolo in azoto e acqua.

La designazione di questo liquido è AdBlue®. Si tratta di un liquido non tossico, non infiammabile, incolore e inodore costituito dal 32% di urea e dal 68% di acqua.

⚠ Avvertenza

Evitare il contatto di occhi e pelle con AdBlue.

In caso di contatto di occhi o pelle, risciacquare con acqua.

Attenzione

Evitare il contatto della vernice con AdBlue.

In caso di contatto, risciacquare con acqua.

AdBlue si congela ad una temperatura di circa -11 °C. Poiché il veicolo è equipaggiato con un preriscaldatore di AdBlue, viene garantita la riduzione delle emissioni a temperature basse. Il preriscaldatore di AdBlue funziona automaticamente.

Avviso

Il liquido AdBlue congelato e di nuovo liquefatto è utilizzabile senza perdita di qualità.

Il consumo tipico di AdBlue è di circa 0,85 l per 1.000 km, ma può essere più elevato a seconda delle condizioni di guida (ad es. con un livello di carico elevato o in caso di traino di veicoli).



Avvisi di livello

A seconda dell'autonomia calcolata di AdBlue, verranno visualizzati vari messaggi nel Driver Information Centre. I messaggi e i limiti imposti sono richiesti dalla legge.

1. Il primo livello di avviso è raggiunto una volta che l'autonomia di AdBlue è compresa tra 2400 km e 800 km.

Quando si inserisce l'accensione, questo avviso viene visualizzato brevemente una volta sola insieme all'autonomia residua calcolata. In aggiunta, la spia  si accende e viene riprodotto un segnale acustico. La guida è

possibile senza alcuna limitazione.

2. Il successivo livello di avviso è raggiunto una volta che l'autonomia di AdBlue è inferiore a 800 km. Il messaggio contenente l'autonomia attuale sarà visualizzato ogni volta che il motore verrà acceso. In aggiunta, la spia  lampeggia e viene riprodotto un segnale acustico. Fare rifornimento di AdBlue prima di raggiungere il livello di avviso successivo.
3. Il livello di avviso successivo è raggiunto una volta che l'autonomia è inferiore a 100 km. Il messaggio contenente l'autonomia attuale sarà visualizzato ogni volta che il motore verrà acceso. In aggiunta, la spia  lampeggia e viene riprodotto un segnale acustico. Effettuare il rifornimento di AdBlue il prima possibile, prima che il serbatoio AdBlue sia completamente vuoto. In caso contrario, non sarà possibile riavviare il motore.
4. L'ultimo livello di avviso è raggiunto una volta che il serba-



toio AdBlue è vuoto. Non sarà possibile riavviare il motore.

Compare un messaggio di segnalazione nel Driver Information Centre. In aggiunta, la spia  lampeggia e viene riprodotto un segnale acustico.

Rabboccare il serbatoio fino a un livello di almeno 5 l di AdBlue, altrimenti non sarà possibile riavviare il motore.

Avvisi emissioni alte

In caso di guasto al sistema di controllo delle emissioni, vengono visualizzati diversi messaggi nel Driver Information Centre.

I messaggi e i limiti imposti sono richiesti dalla legge. I messaggi di avviso sono accompagnato dalla spia ,  e . Inoltre, si udirà un segnale acustico.

Seguire le istruzioni dei messaggi di avviso. Se l'avvio non risulta possibile, rivolgersi a un'officina.

Rifornimento di AdBlue

Attenzione

Usare solo AdBlue conforme agli standard europei DIN 70 070 e USI 22241-1.

Non usare additivi.

Non diluire l'AdBlue.

Altrimenti il sistema di riduzione catalitica selettiva potrebbe subire dei danni.

Avviso

Qualora alla stazione di servizio non sia disponibile una pompa di rifornimento con ugello per autovetture, utilizzare esclusivamente bottiglie o taniche di AdBlue dotate di un adattatore sigillato per il riempimento, per prevenire fuoriuscite o traboccamenti eccessivi e per assicurarsi che i vapori provenienti dal serbatoio non fuoriescano. AdBlue in bottiglia o tanica è disponibile presso molte stazioni di rifornimento e può essere acquistato, ad es., presso le concessionarie Opel e altri punti vendita.

Poiché AdBlue ha una durata limitata, controllare la data di scadenza prima del rifornimento.

Avviso

Rabboccare il serbatoio fino a un livello di almeno 5 l di AdBlue per accertarsi che il nuovo livello sia rilevato.

In caso il rifornimento di AdBlue non sia rilevato con successo:

1. Guida il veicolo per 10 min accertandosi che la velocità sia sempre superiore a 20 km/ora.
2. Se il rifornimento di AdBlue viene rilevato con successo, scompariranno gli avvertimenti o le limitazioni di guida relative al rifornimento di AdBlue.

Se il rifornimento di AdBlue ancora non viene rilevato, chiedere assistenza ad un'officina.

Se il rifornimento di AdBlue deve essere effettuato ad una temperatura sotto i -11 °C, potrebbe non essere rilevato dal sistema. In questo caso, parcheggiare il veicolo

in un'area con una temperatura ambiente superiore fino a quando AdBlue non si sia liquefatto.

Avviso

Quando si svita il tappo protettivo del bocchettone di rifornimento potrebbero fuoriuscire vapori di ammoniaca. Non inalare in quanto i vapori hanno un odore pungente. I vapori non sono nocivi per inalazione.

Il serbatoio AdBlue dovrebbe essere rabboccato completamente. Questo deve essere effettuato prima che il messaggio relativo all'impedimento di un riavvio del motore venga visualizzato.

Il veicolo deve essere parcheggiato su una superficie pianeggiante.

Il bocchettone di rifornimento per il liquido AdBlue si trova dietro allo sportellino del tappo di rifornimento del carburante.

Lo sportellino del carburante può essere aperto solo se il veicolo è sbloccato.

1. Disinserire l'accensione.

2. Chiudere tutte le portiere per evitare che i vapori di ammoniaca entrino nell'abitacolo.
3. Aprire sportellino del carburante premendo sullo sportellino stesso
↻ 169.

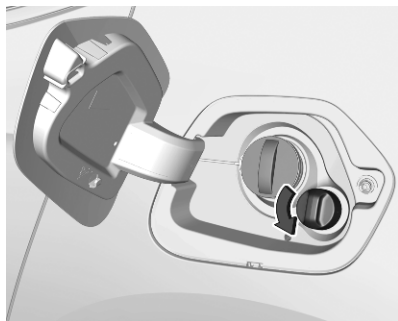

4. Svitare il tappo protettivo dal bocchettone di rifornimento.
5. Aprire il tanica di AdBlue.
6. Montare un'estremità del tubo flessibile sul tanica e avvitare l'altra estremità sul bocchettone di rifornimento.
7. Sollevare la tanica fino a quando si sarà svuotata o fino a quando il flusso dalla tanica sarà cessato.

8. Posare la tanica al suolo per consentire al tubo flessibile di svuotarsi e aspettare 15 secondi.
9. Svitare il tubo flessibile dal bocchettone di rifornimento.
10. Montare il tappo protettivo e ruotare in senso orario fino a quando si innesta.

Avviso

Smaltire la tanica di AdBlue in conformità alle disposizioni di legge sull'ambiente. Il tubo flessibile può essere riutilizzato dopo il lavaggio con acqua pulita, prima che l'AdBlue si sia asciugato.

Cambio automatico

Il cambio automatico permette di impostare il cambio marce in automatico (modalità automatica) o in manuale (modalità manuale).

In modalità manuale, è possibile utilizzare il cambio manuale premendo **M** sulla leva del cambio e mediante le leve **+** e **-** sul volante.

Modalità manuale ↻ 120.

Display del cambio

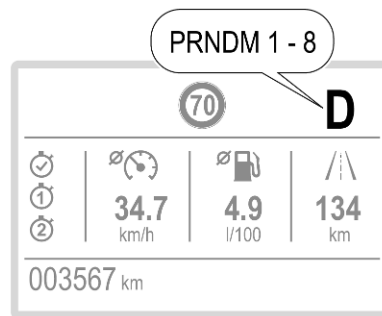

Il Driver Information Center visualizza la modalità o la marcia selezionata.

In modalità automatica, il programma di marcia è indicato da **D**.

In modalità manuale, vengono indicati **M** e il numero della marcia selezionata.

R indica la retromarcia.

N indica la posizione di folle.

P indica la posizione di parcheggio.

Cambio delle marce

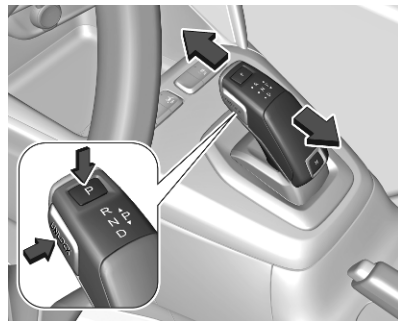

Portare la leva del cambio o premere i rispettivi pulsanti come mostrato nell'illustrazione.

P : posizione di parcheggio, le ruote anteriori sono bloccate, innestare solo a veicolo fermo e con il freno di stazionamento azionato

R : retromarcia, innestare solo a veicolo fermo

N : folle

D : modalità automatica

M : modalità manuale

+ : passaggio a marcia superiore in modalità manuale

- : passaggio a marcia inferiore in modalità manuale

La leva selettore è bloccata in **P**. Prima di sbloccare il cambio, assicurarsi che il quadro sia acceso. Quindi, premere il pedale del freno e premere **UNLOCK**. Ora, portare la leva del cambio sulla modalità desiderata.

Il motore può essere avviato solo con la leva del cambio in **P** o **N**. Quando la posizione **N** è selezionata, premere il pedale del freno o azionare il freno di stazionamento prima di iniziare la marcia.

Prima d'inserire la retromarcia, arrestare completamente il veicolo.

Quindi, premere il pedale del freno e premere **UNLOCK**. Ora, portare la leva del cambio su **R**.

Non accelerare mentre si innesta una marcia. Non premere mai contemporaneamente il pedale dell'acceleratore e quello del freno.

Quando è innestata una marcia, rilasciando il freno il veicolo inizia ad avanzare lentamente.

Freno motore

Per utilizzare l'effetto frenante del motore quando si viaggia in discesa, selezionare per tempo una marcia più bassa.

Modalità manuale ⇨ 120.

Disimpegno della vettura

Il disimpegno del veicolo è consentito solo se il veicolo è bloccato nella sabbia, nel fango o nella neve. Portare ripetutamente la leva selettore da **D** a **R** e viceversa. Non mandare su di giri il motore ed evitare accelerazioni repentine.

Parcheggio

Azionare il freno di stazionamento e premere **P**.

Modalità manuale

È possibile attivare la modalità manuale **M** dalla posizione **D**, in tutte le situazioni di guida e di marcia.

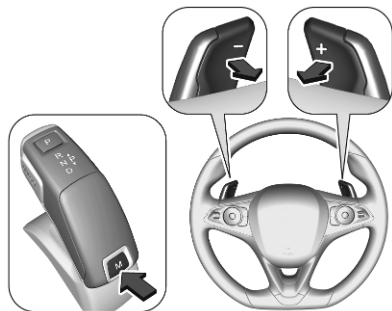

Premere il pulsante **M**.

Tirare le leve sul volante per selezionare manualmente le marce.

Tirare la leva a destra **+** per passare alla marcia superiore.

Tirare la leva a sinistra **-** per scolare marcia.

Per saltare le marce, tirare più volte la leva.

La marcia selezionata è indicata nel quadro strumenti.

Se si seleziona una marcia superiore quando la velocità del veicolo è troppo bassa o una marcia inferiore quando la velocità del veicolo è troppo alta, il cambio marcia non viene eseguito. Questo può causare l'emissione di un messaggio nel Driver Information Centre.

In modalità cambio manuale, il passaggio automatico a una marcia superiore non avviene quando il regime del motore è elevato.

Indicazione marcia

Il simbolo ▲ o ▼ con un numero a fianco appare quando è consigliato il cambio della marcia per risparmiare carburante.

L'indicazione del cambio appare solo in modalità manuale.

Programmi di marcia elettronici

In seguito ad un avviamento a freddo, il programma della temperatura di esercizio aumenta il regime del motore per portare rapidamente in temperatura il convertitore catalitico.

Programmi speciali adattano automaticamente i punti di passaggio delle marce quando si procede in salita o in discesa.

In condizioni di neve o ghiaccio o su altre superfici scivolose, il controllo del cambio elettronico consente al conducente di selezionare manualmente la prima, la seconda o la terza marcia per l'avvio.

Kickdown

Premere sul pedale dell'acceleratore oltre il dente d'arresto della funzione kickdown comporterà la massima accelerazione indipendentemente dalla modalità di guida selezionata. Il cambio passa a una marcia più bassa a seconda della velocità del motore.

Modalità di guida

Sono selezionabili quattro diverse modalità di guida:

- **Modalità normale**
- **Modalità Comfort**
- **Modalità Sport**
- **Modalità Eco**

Ogni modalità di guida corrisponde a una diversa impostazione del veicolo.

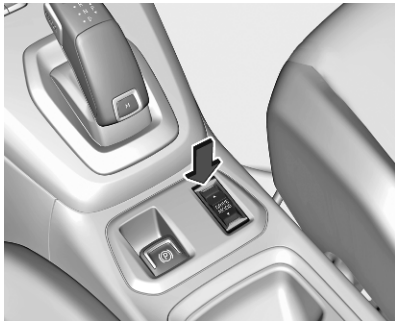

Per selezionare la rispettiva modalità di guida, usare l'interruttore di commutazione mostrato.

Modalità normale

Le impostazioni in questa modalità vengono impostate per impostazione predefinita. Ogni volta che si inserisce l'accensione, questa modalità viene selezionata.

Modalità Comfort

Consente una guida più confortevole e una sospensione più morbida.

Modalità Sport

Le impostazioni in questa modalità consentono una guida più dinamica. I parametri dinamici del veicolo possono essere visualizzati nel Driver Information Center.

Modalità Eco

Riduce il consumo di carburante ottimizzando il funzionamento del riscaldamento e dell'aria condizionata e, in base alla versione, il pedale dell'acceleratore, il cambio automatico e la spia di cambio marcia.

Guasto

In caso di guasto,  illumina un messaggio che viene visualizzato nel Driver Information Center (DIC).

Messaggi del veicolo ⇨ 80.

Il controllo elettronico della trasmissione consente solo tre marce. Il cambio di marcia non avviene più automaticamente.

Non viaggiare a velocità superiori a 100 km/h.

Rivolgersi ad un'officina per eliminare la causa del guasto.

Interruzione alimentazione elettrica

In caso di interruzione dell'alimentazione elettrica, è impossibile spostare la leva del cambio dalla posizione **P**.

Traino del veicolo ⇨ 206.

Se la batteria del veicolo è scarica, avviare il veicolo utilizzando i cavi di avviamento ⇨ 205.

Se la batteria del veicolo non è la causa del guasto, cercare assistenza presso un'officina.

Cambio manuale

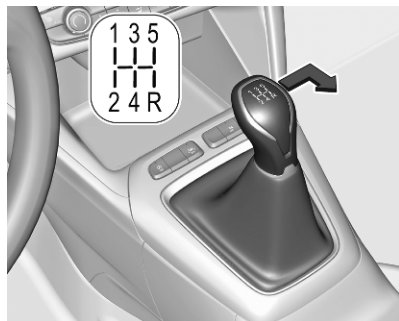

Per inserire la retromarcia con un cambio a 5 marce, premere il pedale della frizione e portare la leva del cambio a destra e indietro.



Per inserire la retromarcia con un cambio a 6 marce, premere il pedale della frizione, tirare l'anello situato sotto alla leva del cambio e portare quest'ultima completamente a sinistra e in avanti.

Se la marcia non si innesta, portare la leva del cambio in posizione di folle, rilasciare il pedale della frizione e premerlo nuovamente. Ripetere quindi la selezione della marcia.

Evitare di fare slittare la frizione inutilmente.

Durante il cambio marcia, premere a fondo il pedale della frizione. Non tenere il piede appoggiato sul pedale.

Quando viene rilevato uno slittamento della frizione per un certo periodo di tempo, la potenza del motore viene ridotta. Un messaggio di avvertimento viene visualizzato nel Driver Information Center. Rilasciare la frizione.

Attenzione

Non è consigliabile guidare con la mano appoggiata alla leva del cambio.

Indicazione marcia ⇨ 73.

Sistema Stop-start ⇨ 110.

Freni

Sistema di antibloccaggio

Il sistema di antibloccaggio (ABS) impedisce alle ruote di bloccarsi.

L'ABS inizia a regolare la pressione della frenata non appena una ruota mostra una tendenza a bloccarsi. Il veicolo rimane governabile, anche durante una frenata brusca.

L'intervento dell'ABS si avverte come un impulso nel pedale del freno e un rumore provocato dal processo di regolazione.

Per frenare in modo ottimale, tenere il pedale del freno premuto a fondo per l'intero processo di frenata, anche se il pedale pulsa. Non ridurre la pressione sul pedale.

Quando si frena durante un'emergenza, i segnalatori di emergenza si accendono automaticamente a seconda dell'intensità della decelerazione. Si spegneranno automaticamente alla prima accelerazione.

Dopo l'avvio, il sistema esegue un autotest che può essere percepito.



Spia  ⇨ 73.

Guasto

Avvertenza

In caso di guasto dell'ABS, le ruote potrebbero bloccarsi in caso di frenate particolarmente forti. I vantaggi offerti dall'ABS non sono più disponibili. In caso di frenate brusche, il veicolo non è più governabile e potrebbe sbandare.

Rivolgersi ad un'officina per eliminare la causa del guasto.

Freno di stazionamento

Avvertenza

Prima di lasciare il veicolo, verificare lo stato del freno di stazionamento. La spia  si illumina con luce fissa quando il freno di stazionamento elettrico viene inserito.

Freno di stazionamento manuale

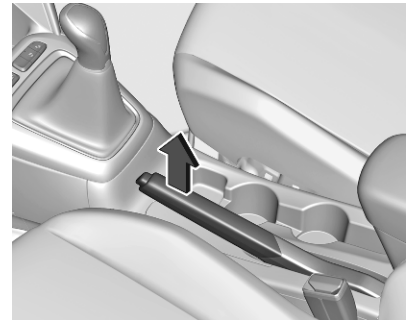

⚠ Avvertenza

Azionare sempre energicamente il freno di stazionamento senza premere il pulsante di sblocco, e tirarlo con la maggior forza possibile nei tratti in salita o in discesa.

Per rilasciare il freno di stazionamento, sollevare leggermente la leva, premere il pulsante di sblocco ed abbassare completamente la leva.

Per ridurre le forze agenti sul freno di stazionamento, premere contemporaneamente il pedale del freno.

Spia (!) ⇨ 72.

Freno di stazionamento elettrico**Applicazione del freno a veicolo fermo****⚠ Avvertenza**

Tirare l'interruttore (P) per minimo 1 secondo fino a quando la spia di controllo (P) si illumina con luce fissa e viene inserito il freno di stazionamento elettrico ⇨ 72. Il freno di stazionamento elettrico si aziona automaticamente con forza adeguata.

Prima di lasciare il veicolo, verificare lo stato del freno di stazionamento elettrico.

Spia (P) ⇨ 72.

Il freno di stazionamento elettrico può essere sempre attivato, anche con l'accensione disinserita.

Non azionare troppo di frequente il freno di stazionamento elettrico a motore spento, poiché questo scarica la batteria del veicolo.

Rilascio

Inserire l'accensione. Tenere premuto il pedale del freno e premere l'interruttore (P).

Funzione di ausilio alla partenza

Veicoli con cambio manuale:
Premendo il pedale della frizione e rilasciando leggermente il pedale della frizione e premendo leggermente il pedale dell'acceleratore si rilascia automaticamente il freno di stazionamento elettrico. Ciò è possibile solo quando il funzionamento

automatico del freno di stazionamento elettrico è attivo. Non è possibile quando l'interruttore (P) viene azionato contemporaneamente.

Vetture con cambio automatico: L'innesto di **R**, **D** o **M** e poi la pressione del pedale dell'acceleratore rilascia automaticamente il freno di stazionamento elettrico. Ciò è possibile solo quando il funzionamento automatico del freno di stazionamento elettrico è attivo. Non è possibile quando l'interruttore (P) viene azionato contemporaneamente.

Frenata con il veicolo in movimento

Se il veicolo è in movimento e l'interruttore (P) viene tenuto tirato, il freno di stazionamento elettrico rallenta il veicolo. Non appena l'interruttore (P) viene rilasciato, la frenata viene interrotta.

Il sistema di antibloccaggio e il controllo elettronico della stabilità (ESC) stabilizzano il veicolo mentre il pulsante (P) viene tenuto tirato. In caso di guasto del freno di stazionamento elettrico, un messaggio di avvertimento viene visualizzato nel

Driver Information Center. In caso di guasto del sistema di antibloccaggio e del controllo elettronico della stabilità (ESC), uno o entrambi gli indicatori (ABS) e  si accendono nel quadro strumenti. In questo caso, l'unico modo per ottenere stabilità è tirare e premere ripetutamente l'interruttore (P) finché il veicolo non è fermo.

Funzionamento automatico

Il funzionamento automatico comprende l'attivazione automatica e lo sblocco automatico del freno di stazionamento elettrico.

Il freno di stazionamento elettrico si può anche attivare o sbloccare manualmente tramite l'interruttore (P).

Attivazione automatica:

- Il freno di stazionamento elettrico si attiva automaticamente a veicolo fermo e accensione disinserita.
- (P) si accende nel quadro strumenti e viene visualizzato un messaggio per confermare l'attivazione.

Rilascio automatico:

- Il freno di stazionamento è rilasciato automaticamente dopo la partenza.
- (P) si spegne nel quadro strumenti e viene visualizzato un messaggio per confermare lo sblocco.

Se il veicolo è dotato di cambio automatico e il freno non si sblocca automaticamente, accertarsi che le portiere frontali siano state chiuse in modo corretto.

Disattivazione del funzionamento automatico

1. Avviare il motore.
2. Se il freno di stazionamento si sblocca, attivarlo tirando l'interruttore (P).
3. Togliere il piede dal pedale del freno.
4. Premere l'interruttore (P) per almeno 10 secondi e per un massimo di 15 secondi.
5. Rilasciare l'interruttore (P).

6. Premere e tenere premuto il pedale del freno.
7. Tirare l'interruttore (P) per 2 secondi.

La disattivazione del funzionamento automatico del freno di stazionamento elettrico viene confermata dall'accensione della spia  nel quadro strumenti ⇨ 72. Il freno di stazionamento elettrico si potrà attivare o sbloccare solo manualmente.

Per riattivare il funzionamento automatico, ripetere la procedura riportata sopra.

Controllo del funzionamento

È possibile che, quando il veicolo non è in movimento, il freno di stazionamento elettrico sia applicato automaticamente. Si tratta di una funzione di controllo del sistema.

Guasto

I guasti al freno di stazionamento elettrico sono segnalati mediante una spia ! e un messaggio del veicolo visualizzato nel Driver Information Center.

Messaggi del veicolo ⇨ 80.

Lampeggio della spia : il freno di stazionamento elettrico non è completamente azionato o rilasciato. Se lampeggia in modo permanente, rilasciare il freno di stazionamento elettrico e riazionarlo.

Assistenza alla frenata

Premendo rapidamente ed energicamente il pedale del freno, viene applicata automaticamente la massima forza frenante.

L'entrata in funzione del sistema di assistenza alla frenata viene evidenziata da pulsazioni del pedale del freno e da una maggiore resistenza alla pressione del pedale stesso.

Continuare a premere il pedale del freno con una pressione costante finché è necessario frenare a fondo. La forza frenante massima viene ridotta automaticamente quando si rilascia il pedale del freno.

Assistenza per le partenze in salita

Il sistema aiuta ad impedire un movimento indesiderato quando si proceda nella guida su pendii.

Quando si rilascia il pedale del freno dopo essersi fermati su un pendio, i freni restano attivati per altri 2 secondi. I freni si disattivano automaticamente non appena il veicolo inizia ad accelerare.

Sistemi di controllo della guida

Controllo elettronico della stabilità e Sistema di controllo della trazione

Il controllo elettronico della stabilità migliora la stabilità di guida quando necessario, indipendentemente dal fondo stradale o dalla tenuta degli pneumatici.

Non appena il veicolo inizia a sbandare (sottosterzo / sovrasterzo), la potenza del motore viene ridotta e le ruote vengono frenate singolarmente.

Il controllo elettronico della stabilità funziona in combinazione con il sistema di controllo della trazione. Impedisce alle ruote motrici di girare a vuoto.

Il sistema di controllo della trazione è un componente del controllo elettronico della stabilità.

Il sistema di controllo della trazione migliora la stabilità di marcia, se necessario, indipendentemente dal

tipo di fondo stradale o dalla tenuta degli pneumatici, impedendo alle ruote motrici di slittare.

Non appena le ruote motrici iniziano a slittare, la potenza del motore viene ridotta e la ruota che slitta maggiormente viene frenata singolarmente. Questo migliora notevolmente la stabilità di guida del veicolo su fondi stradali scivolosi.



Il controllo elettronico della stabilità e il sistema di controllo della trazione sono operativi dopo ogni avviamento del motore, allo spegnimento della spia .

Quando il controllo elettronico della stabilità e il sistema di controllo della trazione sono operativi,  lampeggia.

Avvertenza

Quando si guida, non lasciarsi tentare dalla funzionalità di questa speciale dotazione di sicurezza.

Adeguare la velocità alle condizioni della strada.

Spia  74.

Disattivazione

Il controllo elettronico della stabilità e il sistema di controllo della trazione possono essere disattivati nel Visualizzatore Info.

Display informativo  79.

 si illumina e un messaggio viene visualizzato nel Driver Information Center.

Il controllo elettronico della stabilità e il sistema di controllo della trazione si riattivano nuovamente ogni volta che il quadro è stato acceso o se il veicolo è guidato a una velocità superiore ai 50 km/h. Questo raggio d'azione può essere riattivato anche mediante il Visualizzatore  Info.

 si spegne quando i sistemi di controllo elettronico della stabilità e di controllo della trazione vengono riattivati.

Guasto

In caso di guasto del sistema la spia  si accende fissa, un messaggio viene visualizzato nel Driver Information Center e viene emesso un segnale acustico. Il sistema non è funzionante.

Rivolgersi ad un'officina per eliminare la causa del guasto.

Sistemi di assistenza al conducente

Avvertenza

I sistemi di assistenza al conducente vengono sviluppati come ausilio per il guidatore e non per sostituirne l'attenzione.

Quando è alla guida, il conducente si assume la completa responsabilità di ciò che comporta.

Quando si utilizzano sistemi di assistenza al conducente prestare sempre attenzione alla situazione del traffico in corso.

Controllo automatico della velocità di crociera

Il controllo automatico della velocità di crociera può memorizzare e mantenere velocità superiori a 40 km/ora. Inoltre, in per alcuni cambi manuali è necessario che sia innestata almeno la terza marcia. Sul cambio automa-

tico, deve essere selezionata la posizione **D** o oppure la seconda o una marcia superiore nella posizione **M**.

Variazioni rispetto alle velocità memorizzate possono verificarsi sui tratti in salita o in discesa.

Il sistema mantiene la velocità del veicolo preimpostata dal conducente, senza che sia necessario premere il pedale dell'acceleratore.

È possibile superare temporaneamente la velocità preimpostata premendo con decisione il pedale dell'acceleratore.

Lo stato e la velocità preimpostata vengono visualizzati nel Driver Information Center.

Non utilizzare il controllo automatico della velocità di crociera qualora non sia opportuno il mantenimento di una velocità costante.

Accensione del sistema

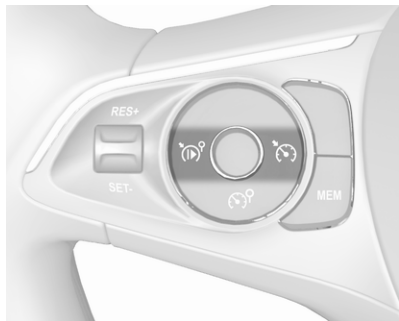

Premere .

Il simbolo  e un messaggio vengono visualizzati nel Driver Information Center. Il sistema non è ancora attivo.

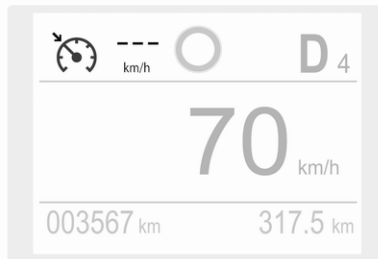

Attivazione della funzione

Impostazione della velocità da parte del conducente

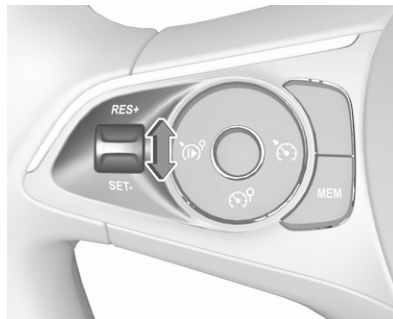

Accelerare fino alla velocità desiderata e spostare brevemente l'interruttore rotante verso **SET/-** una volta sola. La velocità corrente viene memorizzata e mantenuta. Il pedale dell'acceleratore può essere rilasciato.

La velocità preimpostata si può modificare spostando l'interruttore rotante verso **RES/+** per aumentarla oppure **SET/-** per diminuirla. Spostare più volte l'interruttore rotante per modificare la velocità a piccoli intervalli. Spostare il pulsante e tenerlo premuto per intervalli più grandi.

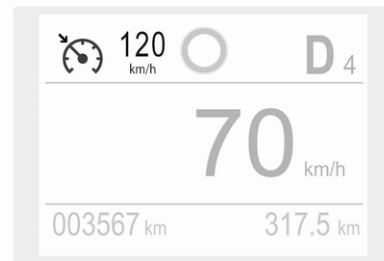

La velocità viene indicata nel Driver Information Center.

Adottare la velocità rilevata dal sistema di riconoscimento del limite di velocità

L'adattamento intelligente della velocità avvisa il conducente quando il sistema di riconoscimento del limite di velocità rileva un determinato limite di velocità. Il limite di velocità rilevato si può utilizzare come nuovo valore per il controllo automatico della velocità di crociera.

Tramite la telecamera situata nella parte alta del parabrezza, il sistema rileva i cartelli di limite di velocità e fine limite di velocità.

Con il Cruise control attivo, il limite di velocità riconosciuto viene visualizzato nel Driver Information Center e **MEM** si accende se la differenza tra la velocità impostata e il limite di velocità è superiore a 9 km/h.

Premere **MEM** sul volante per richiedere il salvataggio della velocità consigliata.

Premere nuovamente **MEM** sul volante per confermare e salvare la nuova velocità preimpostata.

Questa sarà la nuova impostazione del controllo automatico della velocità di crociera.

La funzione è disattivabile o attivabile nella personalizzazione del veicolo ⇨ 82.

Superamento della velocità preimpostata

La velocità del veicolo può essere aumentata premendo il pedale dell'acceleratore. Rilasciando il pedale dell'acceleratore, il veicolo torna alla velocità memorizzata in precedenza.

Disattivazione della funzione

Premere , il controllo automatico della velocità di crociera è in modalità pausa e viene visualizzato un messaggio. Si sta guidando il veicolo senza il controllo automatico della velocità di crociera.

Il controllo automatico della velocità di crociera è disattivato, ma non è spento. L'ultima velocità memorizzata resta in memoria per un ripristino successivo della velocità.

Il controllo automatico della velocità di crociera viene disattivato automaticamente nelle seguenti situazioni:

- Il pedale del freno è premuto.
- La velocità del veicolo è inferiore a 40 km/h.
- Il sistema di controllo della trazione o il controllo elettronico della stabilità è funzionante.
- La leva del cambio è in **N** (cambio automatico) o è inserita la prima o seconda marcia (per alcuni cambi manuali).
- Immediatamente dopo aver premuto il pedale della frizione o alcuni secondi dopo aver premuto il pedale della frizione (a seconda del cambio manuale).

Ripristino della velocità memorizzata

Spostare la rotella sulla posizione **RES/+** a una velocità superiore a 40 km/h. Si riprende la velocità precedentemente impostata.

Spegnimento del sistema

Premere , la modalità controllo automatico della velocità di crociera viene deselezionata e l'indicazione di quest'ultima scompare dal Driver Information Center.

Premendo  per attivare il limitatore di velocità si disattiva il controllo automatico della velocità di crociera.

Disinserendo l'accensione si cancellano tutte le velocità preimpostate.

Guasto

In caso di guasto del controllo automatico della velocità di crociera, la velocità preimpostata viene cancellata e i trattini lampeggiano.

Il sistema di riconoscimento del limite di velocità potrebbe non funzionare correttamente se i segnali stradali non sono conformi alle disposizioni della Convenzione di Vienna sulla segnaletica stradale.

Limitatore di velocità

Il limitatore di velocità impedisce al conducente di superare una velocità di marcia massima impostata.

La velocità massima può essere impostata a un valore superiore a 30 km/h.

Il conducente può accelerare fino alla velocità preimpostata. Eventuali scostamenti dal limite di velocità impostato possono verificarsi solo in discesa.

È possibile superare temporaneamente la velocità preimpostata premendo con decisione il pedale dell'acceleratore.

Lo stato e il limite di velocità preimpostato vengono visualizzati nel Driver Information Center.

Accensione del sistema

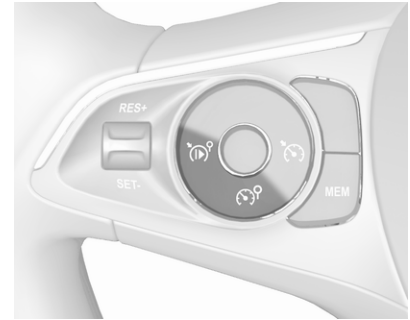

Premere .

 e un messaggio vengono visualizzati nel Driver Information Center. Il sistema non è ancora attivo.

Attivazione della funzione

Impostazione della velocità da parte del conducente

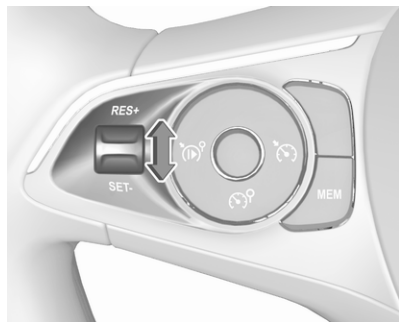

La velocità massima preimpostata si può impostare premendo l'interruttore rotante verso **RES/+** per aumentarla oppure **SET/-** per diminuirla. Spostare più volte l'interruttore rotante per modificare la velocità a piccoli intervalli. Spostare il pulsante e tenerlo premuto per intervalli più grandi.

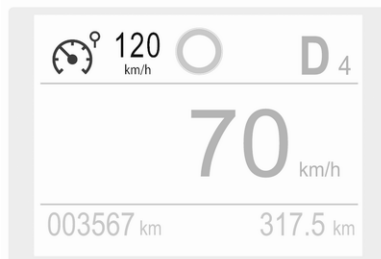

La velocità viene indicata nel Driver Information Center.

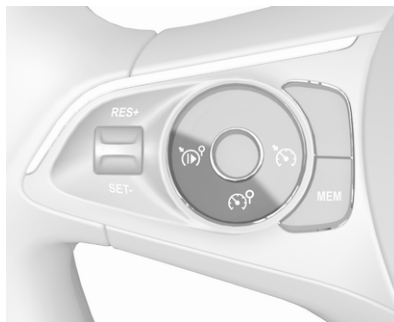

Premere **MEM** per attivare il limitatore di velocità.

Adottare la velocità rilevata dal sistema di riconoscimento del limite di velocità

L'adattamento intelligente della velocità avvisa il conducente quando il sistema di riconoscimento del limite di velocità rileva un determinato limite di velocità. Il limite di velocità rilevato si può utilizzare come nuovo valore per il limitatore di velocità.

Tramite la telecamera situata nella parte alta del parabrezza, il sistema rileva i cartelli di limite di velocità e fine limite di velocità.

Se il limitatore di velocità è attivo, il limite di velocità riconosciuto viene visualizzato nel Driver Information Center e **MEM** si accende se la differenza tra la velocità impostata e il limite di velocità è superiore a 9 km/h.

Premere **MEM** sul volante per richiedere il salvataggio del limite di velocità consigliato.

Premere nuovamente **MEM** sul volante per confermare e salvare la nuova velocità preimpostata.

Questa sarà la nuova impostazione del limitatore di velocità.

La funzione è attivabile o disattivabile nella personalizzazione del veicolo ⇨ 82.

Superamento del limite di velocità

In caso d'emergenza è possibile superare il limite di velocità premendo con decisione il pedale dell'acceleratore fino al punto finale. In questo caso, la velocità preimpostata lampeggia.

Rilasciare il pedale dell'acceleratore, la funzione di limitazione della velocità sarà riattivata al raggiungimento di una velocità inferiore a tale limite.

Disattivazione della funzione

Premere , il limitatore di velocità è in modalità pausa e viene visualizzato un messaggio. Nessun limitatore di velocità attivo.

Il limitatore di velocità è disattivato, ma non è spento. L'ultima velocità memorizzata resta in memoria per un ripristino successivo della velocità.

Ripristino del limite di velocità

Premere , il limite di velocità memorizzato viene caricato.

Spegnimento del sistema

Premere , la modalità limitatore di velocità viene deselezionata e l'indicazione del limite di velocità scompare dal Driver Information Center.

Quando si preme , per attivare il controllo automatico della velocità di crociera, si disattiva il limitatore di velocità.

La velocità preimpostata rimane in memoria quando l'accensione viene disinserita.

Guasto

In caso di guasto del limitatore di velocità, la velocità preimpostata viene cancellata e i trattini lampeggiano.

Il sistema di riconoscimento del limite di velocità potrebbe non funzionare correttamente se i segnali stradali non sono conformi alle disposizioni della Convenzione di Vienna sulla segnaletica stradale.

Cruise control adattivo

Il cruise control adattivo è una versione avanzata di quello convenzionale, in quanto dispone della funzione di mantenimento di una certa distanza di sicurezza dal veicolo che precede.



Impiega sensori radar e video per rilevare i veicoli che precedono. Se nessun veicolo viene rilevato sullo stesso percorso, il cruise control adattivo si comporterà come cruise control convenzionale.

Il cruise control adattivo rallenta automaticamente il veicolo durante l'avvicinamento a un veicolo che marcia a una velocità inferiore. Quindi regola la velocità del veicolo in modo da rimanergli dietro alla distanza selezionata. La velocità del veicolo aumenta o diminuisce rimanendo dietro al veicolo che precede senza mai

superare la velocità impostata. Può applicare una leggera frenata con relativa accensione delle luci di arresto.

Se il veicolo che precede accelera o cambia corsia, il cruise control adattivo fa accelerare il veicolo in modo progressivo per ripristinare la velocità memorizzata. Se il conducente aziona gli indicatori di direzione per sorpassare un veicolo che procede a una velocità inferiore, il cruise control adattivo permette provvisoriamente di avvicinarsi al veicolo che precede per facilitare il sorpasso. Tuttavia, il veicolo non oltrepasserà mai la velocità impostata.

Con il cambio manuale, il cruise control adattivo può memorizzare velocità impostate superiori a 30 km/h. Se il veicolo di fronte sta procedendo a una velocità troppo ridotta e non è più possibile mantenere la distanza anteriore impostata, viene riprodotto un segnale acustico e un messaggio viene visualizzato nel Driver Information Center. Il messaggio invita il conducente a riprendere il controllo del veicolo. Nei veicoli con

cambio automatico, il sistema può frenare finché il veicolo non è completamente fermo.

⚠ Avvertenza

Durante la guida con il cruise control adattivo è sempre richiesta la totale attenzione del conducente. Il veicolo rimane sotto il totale controllo del conducente perché il pedale del freno, il pedale dell'acceleratore e il pulsante  hanno la priorità su qualsiasi operazione del cruise control adattivo.

Accensione del sistema

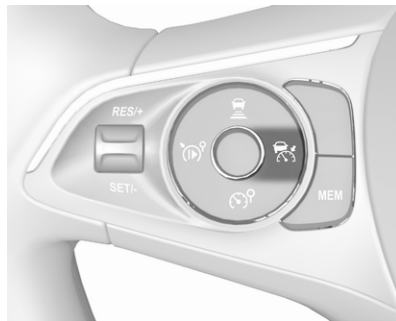

Premere .

 viene visualizzato nel Driver Information Center. Il sistema non è ancora attivo.

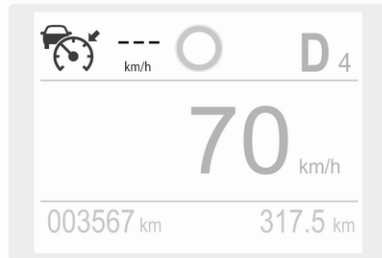

Attivazione della funzione

Impostazione della velocità da parte del conducente

Il cruise control adattivo deve essere attivato manualmente a velocità comprese tra 30 km/h e 180 km/h. Per veicoli con cambio automatico, la leva selettoria automatica deve essere in posizione **D** o **M**.

Accelerare fino alla velocità desiderata e spostare l'interruttore rotante verso **SET/-**. La velocità corrente viene memorizzata e mantenuta.

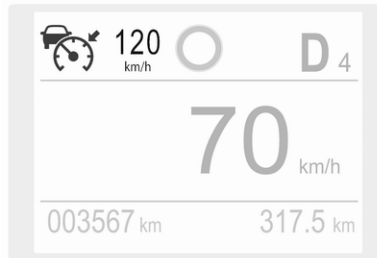

La velocità viene indicata nel Driver Information Center.

La velocità preimpostata si può modificare spostando l'interruttore rotante verso **RES/+** per aumentarla oppure **SET/-** per diminuirla. Spostare più volte l'interruttore rotante per modificare la velocità a piccoli intervalli. Spostare il pulsante e tenerlo premuto per intervalli più grandi.

Quando il cruise control adattivo è in funzione, il sistema stop-start viene disattivato automaticamente.

Adottare la velocità rilevata dal sistema di riconoscimento del limite di velocità

L'adattamento intelligente della velocità avvisa il conducente quando il sistema di riconoscimento del limite di velocità rileva un determinato limite di velocità. Il limite di velocità rilevato può essere utilizzato dal cruise control adattivo come nuova velocità preimpostata.

Tramite la telecamera situata nella parte alta del parabrezza, il sistema rileva i cartelli di limite di velocità e fine limite di velocità.

Se il Cruise control adattivo è attivo, il limite di velocità riconosciuto viene visualizzato nel Driver Information Center e **MEM** si accende se la differenza tra la velocità impostata e il limite di velocità è superiore a 9 km/h.

Premere **MEM** sul volante per richiedere il salvataggio della velocità consigliata.

Premere nuovamente **MEM** sul volante per confermare e salvare la nuova velocità preimpostata.

Il limite di velocità verrà ora utilizzato dal cruise control adattivo come nuova velocità preimpostata.

La funzione è attivabile o disattivabile nella personalizzazione del veicolo
 ⇨ 82.

Override della velocità impostata

È sempre possibile marciare a una velocità superiore a quella impostata premendo il pedale dell'acceleratore. Rilasciando il pedale dell'acceleratore, il veicolo torna alla velocità memorizzata in precedenza. Se il veicolo davanti procede a una velocità più bassa, la distanza anteriore impostata dal conducente viene ripristinata.

Se la velocità impostata viene superata, l'impostazione della velocità indicata scompare e viene visualizzato un messaggio di avvertimento.

Avvertenza

L'accelerazione da parte del conducente disattiva la frenata automatica dell'impianto. Questo

viene indicato come avviso a comparsa nel Driver Information Center.

Ripristino della velocità memorizzata

Spostare l'interruttore rotante in posizione **RES/+** a una velocità superiore a 30 km/h. Il cruise control adattivo si attiva con la velocità memorizzata in precedenza.

Cruise control adattivo in veicoli dotati di cambio automatico

Nei veicoli dotati di cambio automatico, il cruise control adattivo permette di mantenere la distanza desiderata da un veicolo che frena finché il proprio veicolo non si arresta completamente.

Se il sistema ha fatto arrestare il proprio veicolo dietro a un altro, la velocità preimpostata viene sostituita da una spia verde (A). Il simbolo serve ad avvertire il conducente che il veicolo è mantenuto automaticamente in posizione di arresto.

Quando il veicolo che precede si allontana entro alcuni secondi e le condizioni del traffico consentono di riavviare il veicolo, il controllo automatico della velocità di crociera viene ripristinato automaticamente.

Se il veicolo arrestato che procede si ferma per un periodo più lungo e poi si allontana, la spia verde (A) comincerà a lampeggiare e si attiverà un avviso acustico per ricordare al guidatore di controllare il traffico prima di procedere.

Quando il veicolo antistante si allontana, premere il pedale dell'acceleratore o  per riattivare il cruise control adattivo.

Se il veicolo rimane fermo per più di 5 minuti o la portiera del guidatore è aperta e la cintura di sicurezza del guidatore è slacciata, il freno di stazionamento elettrico viene attivato automaticamente per mantenere fermo il veicolo. La spia (P) si accenderà. Per rilasciare il freno di stazionamento elettrico premere il pedale dell'acceleratore.

Freno di stazionamento elettrico
 ⇨ 123.

⚠ Avvertenza

Quando il sistema viene disattivato o annullato, il veicolo non viene più arrestato e può iniziare a muoversi. Occorre essere sempre pronti ad azionare manualmente il freno per arrestare il veicolo.

Non scendere dal veicolo mentre viene rallentato e arrestato dal cruise control adattivo. Portare sempre la leva del cambio nella posizione di parcheggio **P** e disinserire l'accensione prima di scendere dal veicolo.

Impostazione della distanza anteriore

Se il cruise control adattivo rileva un veicolo che avanza a una velocità inferiore sullo stesso percorso, regola la velocità in modo da mantenere la distanza anteriore selezionata dal conducente.

La distanza anteriore può essere impostata su breve (1 barra), normale (2 barre) o ampia (3 barre).

Se il motore è in funzione e il Cruise control adattivo è abilitato (grigio) o attivo (verde), è possibile modificare l'impostazione di distanza anteriore:

Premere , il Driver Information Center visualizza l'impostazione corrente.



Premere nuovamente , per modificare la distanza anteriore: La nuova impostazione viene visualizzata nel Driver Information Center.

La distanza anteriore selezionata viene indicata per mezzo di barre piene sulla pagina del cruise control adattivo.

⚠ Avvertenza

Il conducente è totalmente responsabile dell'osservanza della distanza di sicurezza appropriata a seconda delle condizioni atmosferiche, di traffico, visibilità. La distanza anteriore deve essere regolata oppure il sistema deve essere spento quando richiesto dalle condizioni presenti.

Rilevamento di un veicolo che precede

Se il sistema rileva un veicolo sullo stesso percorso, il simbolo del cruise control adattivo visualizzato nel Driver Information Center cambia:  viene sostituito da .

Disattivazione della funzione

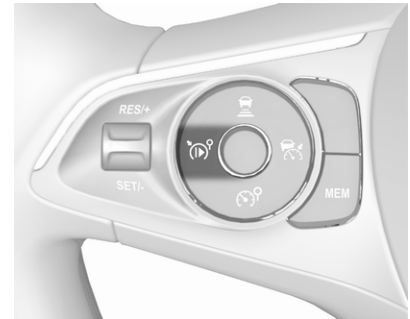

Premere , il cruise control adattivo è in modalità pausa e viene visualizzato un messaggio. Si sta guidando il veicolo senza il cruise control adattivo.

Il cruise control adattivo è disattivato, ma non disabilitato. L'ultima velocità memorizzata resta in memoria per utilizzi futuri.

Il Cruise control adattivo viene disattivato automaticamente nelle seguenti situazioni:

- Il pedale del freno è premuto.
- Il veicolo accelera sopra i 180 km/h (cambio manuale e automatico) o rallenta al di sotto di 30 km/h (cambio manuale).
- Il freno di stazionamento elettrico è azionato.
- Il sistema di controllo della trazione o il controllo elettronico della stabilità è disattivato o funzionante.
- La leva del cambio in veicoli dotati di cambio automatico non è in posizione **D** o **M**.

- Viene rilevato un guasto nel controllo elettronico della stabilità o nel sistema radar.
- Immediatamente dopo aver premuto il pedale della frizione o alcuni secondi dopo aver premuto il pedale della frizione (a seconda del cambio manuale).

Spegnimento del sistema

Premere , la modalità cruise control adattivo viene disabilitata e la relativa spia si spegne nel Driver Information Center.

Premendo  per attivare il limitatore di velocità si disattiva il cruise control adattivo.

Disinserendo l'accensione si cancella la velocità memorizzata.

Attenzione del conducente

- Utilizzare il cruise control adattivo con attenzione su strade tortuose o di montagna, in quanto può perdere il contatto con il veicolo che precede e richiedere tempo per rilevarlo nuovamente.

- Non utilizzare il sistema su strade sdruciolevoli in quanto può causare rapide variazioni nella trazione dei pneumatici (slittamenti) e una possibile perdita di controllo del veicolo.
- Non utilizzare il cruise control adattivo in caso di pioggia, neve o condizioni estreme di sporco, in quanto il sensore radar può venire coperto da acqua, polvere, ghiaccio o neve. La visibilità sarebbe fortemente o totalmente compromessa. In caso di blocco del sensore, pulire la relativa copertura.
- Non utilizzare il sistema mentre si usa una ruota di scorta.

Limiti del sistema

Avvertenza

La forza frenante del sistema automatico non consente la frenata brusca e il livello di frenata potrebbe non essere sufficiente a evitare una collisione.

- Dopo un improvviso cambio di corsia, il sistema richiede un certo tempo per rilevare il veicolo che precede. Quindi, in presenza di un nuovo veicolo, il sistema potrebbe accelerare invece di frenare.
- Il cruise control adattivo ignora i veicoli sull'altra corsia di marcia.
- Il cruise control adattivo non considera i pedoni e gli animali durante la frenata e la partenza.
- Il cruise control adattivo prende in considerazione i veicoli fermi solo a bassa velocità.
- Non utilizzare il cruise control adattivo durante il traino di un rimorchio.
- Non usare il cruise control adattivo sulle strade con pendenza maggiore del 10%.

Il campo di rilevazione del radar è piuttosto ristretto, quindi è possibile che il sistema non rilevi:

- veicoli dalla larghezza ridotta, ad es. motocicli, scooter
- veicoli che non stanno procedendo nella parte centrale della corsia
- veicoli che stanno entrando in curva
- veicoli che escono improvvisamente da una strada laterale

Strade tortuose

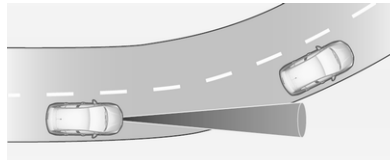

Il cruise control adattivo calcola un percorso previsto sulla base della forza centrifuga. Questo percorso previsto considera la curva caratteristica ma non considera possibili variazioni future della curva. Il sistema può perdere il contatto con l'attuale veicolo che precede o consi-

derare un veicolo che non marcia lungo l'effettiva corsia. Questo può accadere all'entrata o all'uscita di una curva o se l'angolazione della curva aumenta o diminuisce. Se il sistema non rileva più un veicolo che precede,  si spegne.

Se la forza centrifuga in una curva è troppo alta, il sistema rallenta leggermente il veicolo. Questo livello di frenata non è concepito per evitare sbandamenti in curva. Il conducente deve rallentare prima di entrare in una curva e, in generale, regolare la velocità in base al tipo di strada e ai limiti di velocità vigenti.

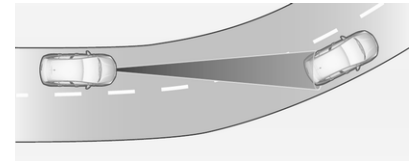

Autostrade

Sulle autostrade, regolare la velocità impostata in base alla situazione e alle condizioni atmosferiche. Ricordare sempre che il cruise control

adattivo ha un raggio di visibilità limitato, un livello di frenata limitato e richiede un certo tempo per verificare se un veicolo si trova sullo stesso percorso di guida o no. Il cruise control adattivo può non essere in grado di frenare il veicolo in tempo per evitare una collisione con un veicolo che procede a una velocità molto inferiore o dopo una cambio di corsia. Ciò vale in particolare mentre si guida a velocità sostenuta o con visibilità ridotta a causa delle condizioni atmosferiche.

In entrata e uscita da un'autostrada, il cruise control adattivo può perdere il contatto con il veicolo che precede e accelerare fino alla velocità impostata. Per questo motivo, è necessario ridurre la velocità impostata prima di entrare o uscire dall'autostrada.

Variazioni di percorso

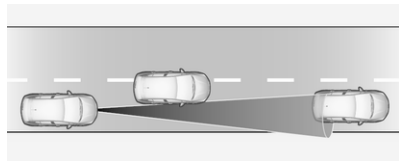

Se un altro veicolo entra nel percorso di guida, il cruise control adattivo considererà il veicolo solamente quando sarà totalmente sullo stesso percorso. È necessario essere pronti ad agire e premere il pedale del freno se è necessario frenare più velocemente.

Guida in salita



Avvertenza

Non utilizzare il cruise control adattivo su strade in forte pendenza.

Le prestazioni del sistema in salita dipendono dalla velocità e dal carico del veicolo, dalle condizioni di traffico e dalla pendenza della strada. Lungo strade in montagna, il sistema potrebbe non rilevare un veicolo sullo

stesso percorso. In caso di salite ripide è necessario premere il pedale dell'acceleratore per mantenere la velocità del veicolo. Quando si procede in discesa potreste dover frenare per mantenere o ridurre la velocità.

Ricordare che se si attivano i freni il sistema viene disattivato.

Unità radar



L'unità radar è situata nella parte centrale del paraurti anteriore.

Avvertenza

L'unità radar è stata allineata con precisione durante la produzione. Pertanto, in caso di una collisione frontale, non utilizzare il sistema. Il paraurti anteriore potrebbe sembrare intatto, tuttavia il sensore dietro di esso potrebbe essere compromesso ed effettuare letture non corrette. Dopo un incidente consultare un'officina per verificare e regolare la posizione dell'unità radar.

Avvertenza

L'uso di un supporto per targa può avere un impatto sulla corretto funzionamento dell'unità radar e potrebbe limitare le prestazioni del sensore. Veicoli che procedono, pedoni o altri oggetti che si trovano di fronte al veicolo potrebbero non essere rilevati dal sistema.

Non utilizzare un supporto per targa sul paraurti anteriore per garantire il corretto funzionamento del sistema.

Guasto

In caso di guasto al cruise control adattivo, si accende una spia di avviso, viene visualizzato un messaggio nel quadro strumenti e viene riprodotto un segnale acustico.

Il cruise control adattivo potrebbe non funzionare correttamente se i segnali stradali non sono conformi alle disposizioni della Convenzione di Vienna sulla segnaletica stradale.

Far controllare il sistema presso un concessionario o un'officina autorizzata.

Come misura di sicurezza, non utilizzare il sistema se le luci dei freni sono guaste. Non utilizzare il sistema se il paraurti frontale è danneggiato.

Frenata di emergenza attiva

La frenata di emergenza attiva contribuisce a ridurre i danni e le lesioni personali derivanti da incidenti con veicoli o pedoni direttamente davanti al veicolo, nel caso in cui il conducente non agisce attivamente tramite frenata o sterzata manuale. Prima che la frenata di emergenza attiva venga applicata, il conducente viene avvisato dall'allarme collisione anteriore.

Allarme collisione anteriore ⇨ 145

Protezione anteriore per i pedoni ⇨ 147

La frenata attiva di emergenza può essere disattivata nella personalizzazione del veicolo ⇨ 82. Se disattivata,  si accende nel quadro strumenti e un messaggio di avvertimento viene visualizzato nel Driver Information Center. Quando si accende il quadro la volta successiva, il sistema viene attivato.

Questa funzione impiega diversi valori (per es. sensore telecamera, sensore radar, pressione dei freni, velocità del veicolo) per calcolare la probabilità di una collisione frontale.

⚠ Avvertenza

Questo sistema non esenta il conducente dalla responsabilità di guidare con attenzione e guardare avanti. La sua funzione è limitata ad un uso supplementare esclusivamente per ridurre la velocità del veicolo prima di una collisione.

Il sistema potrebbe non funzionare con gli animali. In seguito a un improvviso cambio di corsia, il sistema richiede un certo tempo per rilevare il nuovo veicolo che precede.

Il guidatore deve essere sempre pronto a intervenire e azionare i freni e lo sterzo per evitare possibili collisioni.

⚠ Avvertenza

L'uso di un supporto per targa può avere un impatto sulla corretto funzionamento dell'unità radar e potrebbe limitare le prestazioni del sensore. Veicoli pedoni antistanti potrebbero non essere rilevati dal sistema.

Non utilizzare un supporto per targa per garantire il corretto funzionamento del sistema.

Funzionamento

A seconda della configurazione del veicolo e degli oggetti rilevati, vi sono diversi intervalli di velocità di funzionamento.

Su veicoli dotati solamente di telecamera frontale, la frenata di emergenza attiva funziona da 5 km/h a 80 km/h quando è stato rilevato un veicolo.

Su veicoli dotati di sensore radar e di telecamera frontale, la frenata di emergenza attiva funziona da 5 km/h a 140 km/h quando è stato rilevato un veicolo.

La frenata di emergenza attiva funziona solo se le cinture di sicurezza dei sedili anteriori sono allacciate.

Il sistema include:

- sistema di preparazione alla frenata
- frenata automatica di emergenza
- assistenza alla frenata intelligente
- allarme collisione anteriore
- protezione anteriore per i pedoni

Sistema di preparazione alla frenata

All'avvicinarsi di un veicolo o di un pedone che precede a una velocità tale da rendere probabile una collisione, il sistema di preparazione alla frenata pressurizza leggermente i freni. Ciò riduce il tempo di risposta qualora sia necessario frenare.

Frenata automatica di emergenza

Dopo l'attivazione del sistema di preparazione alla frenata e appena prima della collisione imminente,

questa funzione applica automaticamente una leggera frenata per ridurre la velocità di impatto della collisione o impedisce uno scontro.

Quando viene applicata la frenata di emergenza attiva,  lampeggia nel quadro strumenti.

La frenata automatica di emergenza avviene solo se viene rilevato un veicolo o un pedone davanti.

Allarme collisione anteriore ⇨ 145

Protezione anteriore per i pedoni ⇨ 147

Se il veicolo procede a una velocità inferiore a 30 km/h, la frenata automatica d'emergenza può rallentare il veicolo fino all'arresto completo. Se il veicolo procede a una velocità superiore a 30 km/h, la frenata automatica d'emergenza riduce la velocità. Il conducente deve comunque attivare i freni.

La frenata di emergenza automatica potrebbe rallentare il veicolo fino a fermarlo completamente nel tentativo di evitare una potenziale collisione.

- **Cambio automatico:** Se il veicolo si arresta completamente, il freno automatico viene mantenuto per un massimo di due secondi. Mantenere premuto il pedale del freno per evitare che il veicolo inizi nuovamente a muoversi.
- **Cambio manuale:** Se il veicolo si arresta completamente, il motore potrebbe spegnersi.

L'attivazione della funzione può essere avvertita da una leggera vibrazione del pedale del freno.

Avvertenza

Il sistema di frenata automatica di emergenza è una funzione di emergenza in preparazione a una collisione e non è progettato per prevenire collisioni. Non fare affidamento sul sistema per la frenata del veicolo. Il sistema di frenata automatica di emergenza non attiverà i freni al di fuori del proprio intervallo di velocità e reagisce solo ai veicoli e ai pedoni rilevati.

Assistenza alla frenata intelligente

L'assistenza alla frenata intelligente intensifica la frenata quando il pedale del freno viene premuto rapidamente. La frenata si basa sulla velocità di approccio e la distanza dal veicolo che precede.

In questa fase potrebbero esserci delle piccole pulsazioni o dei movimenti del pedale del freno e la frenata dovrebbe essere portata a termine regolarmente. L'assistenza alla frenata intelligente si disattiverà automaticamente solo quando il pedale del freno verrà rilasciato.

Avvertenza

Il sistema di assistenza alla frenata intelligente potrebbe aumentare la frenata del veicolo in situazioni dove questo potrebbe non essere necessario. Potrebbe causare un blocco nel flusso del

traffico. Se questo dovesse verificarsi, sollevare il piede dal pedale del freno, quindi attivare i freni secondo necessità.

Allarme collisione anteriore ⇨ 145.

Protezione anteriore per i pedoni ⇨ 147.

Limitazioni del sistema

In alcuni casi, il sistema di frenata di emergenza attiva può effettuare una frenata automatica in situazioni che sembrano inutili, come per esempio il parcheggio in garage, a causa di vari tipi di oggetti, cioè segnali stradali o veicoli in una corsia di marcia diversa. Si tratta del normale funzionamento, il veicolo non deve essere sottoposto a manutenzione. Azionare il pedale dell'acceleratore con decisione, per ignorare la frenata automatica se la situazione e l'ambiente lo permettono.

Le prestazioni della frenata attiva di emergenza potrebbe essere limitata nei casi seguenti:

- guida su strade tortuose o collinari
- rilevamento dei veicoli, con rimorchio, trattori, veicoli sporchi di fango, ecc.
- rilevamento di un veicolo quando le condizioni ambientali limitano la visibilità, come in caso di nebbia, pioggia o neve
- guida notturna
- il sensore del parabrezza o l'unità radar dietro al paraurti anteriore sono bloccati da neve, ghiaccio, fanghiglia, fango, sporco ecc.
- il parabrezza è danneggiato o con presenza di oggetti estranei, ad es. autoadesivi
il paraurti è danneggiato o con presenza di oggetti estranei, ad es. supporto della targa

Sarà sempre necessaria la sua completa attenzione mentre guida, e dovrà essere pronto ad agire, a frenare e / o a sterezare il veicolo per evitare collisioni.

Si consiglia di disattivare il sistema dal menù di personalizzazione del veicolo nelle seguenti situazioni:

- in caso di traino di un rimorchio o di un caravan
- in caso di trasporto di oggetti lunghi sulle barre del tetto o sul portapacchi
- in caso di traino del veicolo con il motore acceso
- quando il veicolo è dotato di catene da neve
- mentre si utilizza una ruota di scorta più piccola delle altre ruote
- prima di entrare in un autolavaggio con il motore acceso
- prima di posizionare il veicolo sul banco a rulli di un'officina
- se il parabrezza è danneggiato in prossimità della telecamera
- se il paraurti anteriore è danneggiato
- se le luci dei freni non funzionano

Guasto

Nel in cui il sistema necessita di manutenzione, il Driver Information Center (DIC) visualizza un messaggio.

Se il sistema non funziona come dovrebbe, nel Driver Information Center vengono visualizzati messaggi del veicolo.

Messaggi del veicolo ⇨ 80.

Allarme collisione anteriore

L'allarme collisione anteriore può contribuire ad evitare o ridurre i danni causati da impatti frontali.

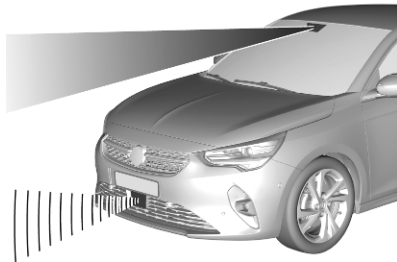

Il sistema di allarme collisione anteriore utilizza la telecamera del parabrezza e, in base alla configurazione del veicolo, un'unità radar situata dietro al paraurti anteriore per rilevare veicoli direttamente antistanti al proprio e sulla traiettoria.

Se ci si avvicina troppo velocemente a un veicolo che precede, viene emesso un segnale acustico e un messaggio viene visualizzato nel Driver Information Center.

⚠ Avvertenza

L'allarme collisione anteriore è semplicemente un sistema di avvertimento e non attiva i freni. Se ci si avvicina troppo rapidamente a un veicolo che precede, non potrebbe dare il tempo necessario per evitare una collisione.

Il conducente è totalmente responsabile dell'osservanza della distanza di sicurezza appropriata a seconda delle condizioni atmosferiche, di traffico, visibilità.

Durante la guida è sempre richiesta la totale attenzione del conducente. Il conducente deve essere sempre pronto a intervenire e attivare i freni.

⚠ Avvertenza

L'uso di un supporto per targa può avere un impatto sulla corretto funzionamento dell'unità radar e potrebbe limitare le prestazioni del sensore. Veicoli che procedono, pedoni o altri oggetti che si trovano di fronte al veicolo potrebbero non essere rilevati dal sistema.

Non utilizzare un supporto per targa sul paraurti anteriore per garantire il corretto funzionamento del sistema.

Attivazione



A seconda della configurazione del veicolo e degli oggetti rilevati, vi sono diversi intervalli di velocità di funzionamento.

Su veicoli dotati solamente di telecamera frontale, l'allarme collisione anteriore funziona da 5 km/h a 80 km/h quando è stato rilevato un veicolo.

Su veicoli dotati di sensore radar e di telecamera frontale, l'allarme collisione anteriore funziona da 5 km/h a 140 km/h quando è stato rilevato un veicolo.

Segnalazione al conducente

Il conducente viene avvertito dai seguenti allarmi:

- Quando la distanza dal veicolo che precede è troppo breve, appaiono un simbolo  e un messaggio nel Driver Information Center.
- Quando la collisione è imminente ed è necessaria l'azione immediata del conducente, sul Driver Information Center appaiono un simbolo  e un messaggio di avviso, contestualmente all'emissione di un segnale acustico.

Avvertenza

L'allarme collisione anteriore è semplicemente un sistema di avvertimento e non attiva i freni. Se ci si avvicina troppo rapidamente a un veicolo che precede, non potrebbe dare il tempo necessario per evitare una collisione.

Il conducente è totalmente responsabile dell'osservanza della distanza di sicurezza appropriata a seconda delle condizioni atmosferiche, di traffico, visibilità.

Durante la guida è sempre richiesta la totale attenzione del conducente. Il conducente deve essere sempre pronto a intervenire e attivare i freni.

Avvertenza

L'uso di un supporto per targa può avere un impatto sulla corretto funzionamento dell'unità radar e potrebbe limitare le prestazioni del

sensore. Veicoli pedoni antistanti potrebbero non essere rilevati dal sistema.

Non utilizzare un supporto per targa per garantire il corretto funzionamento del sistema.

Selezione della sensibilità di allarme

Possono essere selezionati tre gradi di sensibilità dell'allarme nelle impostazioni della frenata di emergenza attiva nel menu di personalizzazione del veicolo ⇨ 82.

L'impostazione scelta verrà memorizzata quando il quadro è stato spento. La tempistica dell'allarme varierà in base all'impostazione selezionata e alla velocità del veicolo. Considerare le condizioni meteorologiche e del traffico quando si seleziona la tempistica dell'allarme.

Disattivazione

Il sistema può essere disattivato solamente disattivando la frenata di emergenza attiva nel menu di personalizzazione del veicolo ⇨ 82. Quando si accende il quadro la volta successiva, il sistema viene attivato.

Limitazioni del sistema

L'allarme di collisione anteriore è progettato per avvisare il conducente in caso di collisione imminente con veicoli, ma potrebbe attivarsi anche con altri oggetti.

Nei casi seguenti l'allarme collisione anteriore potrebbe non rilevare un veicolo che precede o le prestazioni del sensore potrebbero essere limitate:

- guida su strade tortuose o collinari
- guida notturna
- con visibilità limitata in caso di nebbia, pioggia o neve

- il sensore del parabrezza o l'unità radar dietro al paraurti anteriore sono bloccati da neve, ghiaccio, fanghiglia, fango, sporco ecc.
- il parabrezza è danneggiato o con presenza di oggetti estranei, ad es. autoadesivi

Protezione anteriore per i pedoni

La protezione anteriore per i pedoni contribuisce a evitare o ridurre i danni causati da eventuali collisioni frontali con i pedoni durante la marcia in avanti.

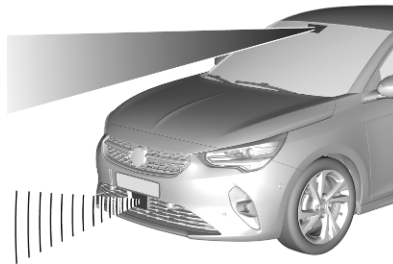

⚠ Avvertenza

L'uso di un supporto per targa può avere un impatto sulla corretto funzionamento dell'unità radar e potrebbe limitare le prestazioni del sensore. Veicoli pedoni antistanti potrebbero non essere rilevati dal sistema.

Non utilizzare un supporto per targa per garantire il corretto funzionamento del sistema.

Marciando in avanti con una velocità compresa tra 5 km/h e 60 km/h, la protezione anteriore per i pedoni rileva e dà l'allarme per i pedoni. Inoltre la protezione anteriore per i pedoni fornisce il potenziamento della frenata o frena automaticamente il veicolo.

Durante la guida notturna, le prestazioni del sistema sono limitate.

Pericolo

La frenata anteriore per i pedoni non produce allarmi né frena il veicolo automaticamente, a meno che non venga rilevato un pedone.

Il sistema potrebbe non rilevare i pedoni, compresi i bambini, quando il pedone non sia proprio davanti, non sia pienamente visibile, non sia in piedi o se fa parte di un gruppo.

Il sistema può essere disattivato solamente disattivando la frenata di emergenza attiva nel menu di personalizzazione del veicolo ⇨ 82. Quando si accende il quadro la volta successiva, il sistema viene attivato.

Allarme anteriore dei pedoni

Quando ci si avvicina troppo rapidamente ad un pedone rilevato dal sistema, viene visualizzato un

messaggio di avviso nel Driver Information Centre. Entra in azione un segnale acustico.

Quando si verifica un allarme anteriore dei pedoni, il controllo automatico della velocità di crociera o il cruise control adattivo si potrebbe disinnescire.

Limitazioni del sistema

Nei casi seguenti, la protezione anteriore per i pedoni potrebbe non rilevare un pedone che si trova davanti o le prestazioni del sensore potrebbero essere limitate:

- la velocità del veicolo non è compresa tra 5 km/h e 80 km/h a marcia avanti
- guida su strade tortuose o collinari
- guidare al buio
- con visibilità limitata in caso di nebbia, pioggia o neve
- il sensore del parabrezza o l'unità radar dietro al paraurti anteriore sono bloccati da neve, ghiaccio, fanghiglia, fango, sporco ecc.

- il parabrezza è danneggiato o con presenza di oggetti estranei, ad es. autoadesivi
- il paraurti anteriore è danneggiato o con presenza di oggetti estranei, ad es. supporto della targa

Sistema di ausilio al parcheggio

Informazioni generali

Se si aggancia un rimorchio o un portabiciclette al gancio traino, il sistema di ausilio al parcheggio è disattivato.

Avvertenza

Il conducente ha la totale responsabilità per la manovra di parcheggio.

Controllare sempre l'area circostante durante la retromarcia o la guida in avanti mentre si utilizza il sistema di ausilio al parcheggio.

Sistema di ausilio al parcheggio posteriore

Quando è innestata la retromarcia, il sistema avvisa il conducente con segnali acustici e indicazioni sul display di potenziali ostacoli pericolosi dietro al veicolo.

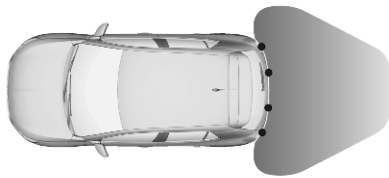

Il sistema è dotato di sensori di parcheggio ad ultrasuoni ubicati nei paraurti posteriore.

Attivazione



Il sistema è pronto ad entrare in funzione quando il LED del pulsante del sistema di ausilio al parcheggio P_{OFF} non si accende. Lo stato di questo sistema viene memorizzato quando l'accensione viene disinserita.

Una volta attivato, il sistema di ausilio al parcheggio è pronto ad entrare in funzione quando la retromarcia è inserita e il quadro acceso.

Indicazione

A seconda di quale lato del veicolo è più vicino a un ostacolo, si sentiranno le segnalazioni acustiche all'interno del veicolo sul rispettivo lato. La

frequenza dei segnali acustici aumenta con l'avvicinarsi del veicolo all'ostacolo. Quando la distanza è inferiore a circa 30 cm, il segnale acustico diventa continuo.

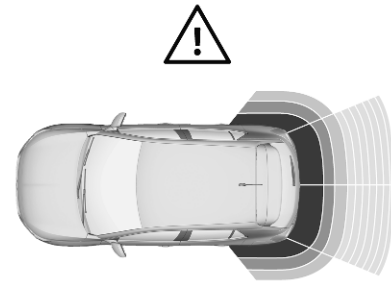

Inoltre, il Visualizzatore Info \rightarrow 79 visualizza la distanza dagli ostacoli posteriori modificando le linee di distanza. Quando l'ostacolo è molto ravvicinato, il simbolo di pericolo \triangle viene visualizzato.

Disattivazione

Il sistema si disattiva disinserendo la retromarcia. Premere P_{OFF} per disattivare manualmente il sistema. Il LED del pulsante si accende quando il sistema viene disattivato. Se il sistema viene disattivato manualmente, non si riattiverà automaticamente la prossima volta che si inserisce l'accensione.

Sistema di ausilio al parcheggio anteriore-posteriore

Il sistema di ausilio al parcheggio anteriore-posteriore misura la distanza tra il veicolo e gli ostacoli

davanti e dietro al veicolo. Il sistema informa e avvisa il conducente tramite segnalazioni acustiche e indicazioni sul display.

Impiega due diverse segnalazioni acustiche per le zone di monitoraggio anteriore e posteriore, ciascuna con una diversa frequenza del tono.

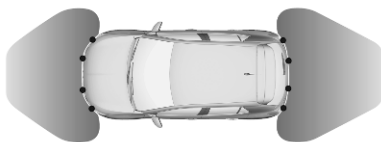

Il sistema è dotato di sensori di parcheggio ad ultrasuoni ubicati nei paraurti posteriore e in quello anteriore.

Attivazione

Il sistema di ausilio al parcheggio anteriore si attiva in aggiunta a quello posteriore quando viene rilevato un ostacolo davanti al veicolo e la velocità è inferiore a 10 km/h.



Il sistema è pronto ad entrare in funzione quando il LED del pulsante del sistema di ausilio al parcheggio P_{OFF} non si accende. Lo stato di questo sistema viene memorizzato quando l'accensione viene disinserita.

Una volta attivato, il sistema di ausilio al parcheggio è pronto ad entrare in funzione quando la retromarcia è inserita e il quadro acceso.

Indicazione

Il sistema avverte il conducente con segnali acustici in caso di ostacoli potenzialmente pericolosi davanti o dietro al veicolo.

A seconda di quale lato del veicolo è più vicino a un ostacolo, si sentiranno le segnalazioni acustiche all'interno del veicolo sul rispettivo lato. La frequenza dei segnali acustici aumenta con l'avvicinarsi del veicolo all'ostacolo. Quando la distanza è inferiore a circa 30 cm, il segnale acustico diventa continuo.

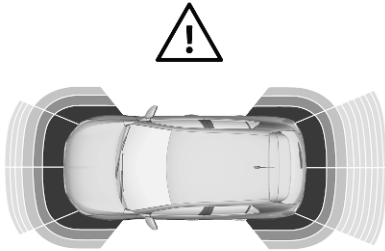

Inoltre, il Driver Information Center ⇨ 79 visualizza la distanza dagli ostacoli posteriori e anteriori modificando le linee di distanza.

Se il veicolo si arresta per più di 3 secondi con una marcia avanti innestata, se il cambio automatico è in

posizione **P** o se non vengono rilevati altri ostacoli, non viene riprodotto alcun segnale acustico.

Disattivazione

Il sistema si disattiva automaticamente quando la velocità del veicolo supera i 10 km/h, attivando il freno di stazionamento elettrico o premendo il pulsante di sistema di ausilio al parcheggio **PVA OFF**.

Quando il sistema viene disattivato manualmente, il LED del pulsante si accende.

Se il sistema viene disattivato manualmente, non si riattiverà automaticamente la prossima volta che si inserisce l'accensione.

Limitazioni del sistema

In caso di guasto o se è temporaneamente fuori uso, ad es. a causa di un livello di rumorosità esterna elevato o altre interferenze,  si accende nel quadro strumenti. Viene visualizzato un messaggio nel Driver Information Center e viene emesso un segnale acustico.

⚠ Avvertenza

In determinate circostanze, il sistema potrebbe non rilevare gli ostacoli a causa di superfici riflettenti di oggetti o capi di abbigliamento o di fonti esterne di rumore.

Prestare particolare attenzione agli ostacoli bassi che potrebbero danneggiare la parte inferiore del paraurti.

Attenzione

Il sistema può non funzionare correttamente se i sensori sono coperti, per esempio, da neve o ghiaccio.

Il sistema di ausilio al parcheggio può non funzionare correttamente a causa di carichi pesanti.

Se ci sono veicoli alti nelle vicinanze (ad esempio fuoristrada, furgoni, ecc.) valgono condizioni

particolari. Non è possibile garantire il rilevamento di oggetti e l'indicazione corretta della distanza nella parte superiore di questi veicoli.

Il sistema potrebbe non rilevare oggetti con una sezione trasversale di riverbero molto piccola, come oggetti stretti o di materiale morbido.

I sistemi di ausilio al parcheggio non rilevano oggetti al di fuori del raggio di rilevamento.

Dispositivo di assistenza al parcheggio avanzato

⚠ Avvertenza

Il conducente si assume la piena responsabilità di accettare lo spazio di parcheggio suggerito dal sistema e le relative manovre.

Controllare sempre l'area circostante in tutte le direzioni quando si utilizza il dispositivo di assistenza al parcheggio avanzato.

Il dispositivo di assistenza al parcheggio avanzato misura uno spazio di parcheggio adatto mentre lo si affianca e sterza automaticamente il veicolo durante la manovra di parcheggio.

Il dispositivo di assistenza al parcheggio avanzato si applica alle seguenti manovre:

- entrata in un parcheggio parallelo
- entrata in un parcheggio perpendicolare
- uscita da un parcheggio parallelo

Il conducente deve gestire il pedale dell'acceleratore, del freno e la leva del cambio mentre lo sterzo viene comandato automaticamente dal sistema. Il conducente può prendere il controllo del veicolo in qualsiasi momento afferrando il volante.

Potrebbe essere necessario avanzare e utilizzare la retromarcia più volte.

Nel Visualizzatore Info vengono riportate le istruzioni ⇨ 79.

Il dispositivo di assistenza al parcheggio avanzato non può essere attivato in retromarcia.

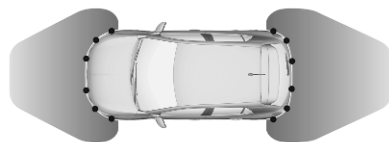

Il dispositivo di assistenza al parcheggio avanzato è sempre abbinato al sistema di ausilio al parcheggio anteriore-posteriore.

Il sistema è dotato di sei sensori di parcheggio ad ultrasuoni ubicati in entrambi i paraurti, posteriore e anteriore.

Entrata in un parcheggio parallelo

Attivazione

Ridurre la velocità del veicolo sotto i 30 km/h.

Per cercare uno parcheggio libero, attivare il sistema nel Visualizzatore Info ⇨ 79.

Selezionare il menù parcheggio parallelo.

Selezionare il lato del parcheggio azionando il rispettivo indicatore di direzione.

La distanza parallela consentita tra il veicolo e una fila di veicoli parcheggiati è compresa tra 0,5 m e 1,5 m. Il sistema non rileverà spazi liberi che sono chiaramente più piccoli o più grandi del veicolo.

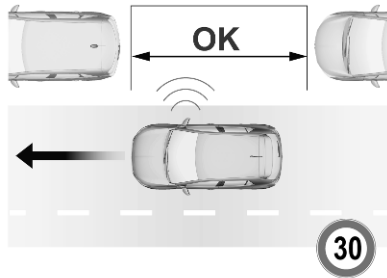

Al rilevamento di uno spazio libero, il sistema emette una segnalazione visiva nel Visualizzatore Info e un primo segnale acustico. Avanzare lentamente. Al secondo segnale acustico, arrestare il veicolo, inserire la retromarcia, lasciare il volante e mettere il veicolo in movimento a bassa velocità. Sul Visualizzatore Info a colori viene visualizzata una segnalazione visiva.

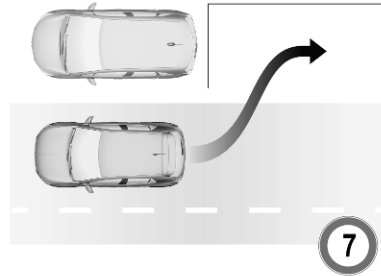

Avanzare o indietreggiare seguendo gli avvertimenti del sistema di ausilio al parcheggio fino a quando non viene segnalata la fine della manovra.

Entrata in un parcheggio perpendicolare

Attivazione

Ridurre la velocità del veicolo sotto i 30 km/h.

Per cercare un parcheggio libero, attivare il sistema nel Visualizzatore Info ⇨ 79.

Selezionare il menù parcheggio perpendicolare.

Selezionare il lato del parcheggio azionando il rispettivo indicatore di direzione.

La distanza parallela consentita tra il veicolo e una fila di veicoli parcheggiati è compresa tra 0,5 m e 1,5 m.

Se vengono rilevati molteplici spazi liberi, il veicolo verrà indirizzato verso l'ultimo.

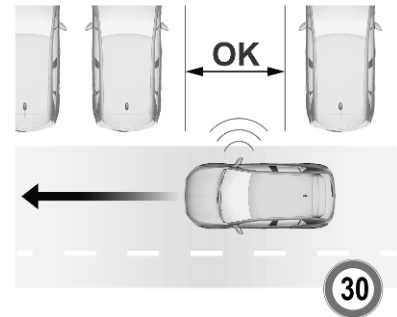

Al rilevamento di uno spazio libero, il sistema emette una segnalazione visiva nel Visualizzatore Info e un segnale acustico. Arrestare il veicolo, inserire la retromarcia, lasciare il volante e mettere il veicolo in movimento senza superare i 7 km/h.

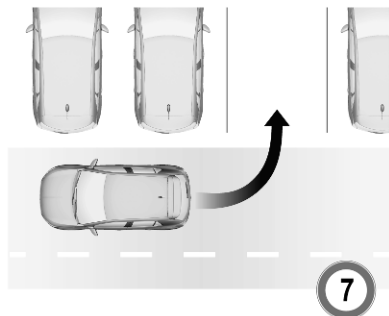

Avanzare o indietreggiare seguendo gli avvertimenti del sistema di ausilio al parcheggio e prestando attenzione ai segnali acustici fino a quando non viene segnalata la fine della manovra.

Se durante la manovra viene rilevato un ostacolo entro 50 cm di distanza dal retro del veicolo, il sistema si disattiva automaticamente.

Uscire da un parcheggio parallelo

Attivazione

Quando si desidera uscire da un parcheggio parallelo, attivare il sistema nel Visualizzatore Info ⇨ 79.

Selezionare il menù di uscita dal parcheggio parallelo.

Selezionare il lato di uscita azionando il rispettivo indicatore di direzione.

Inserire la marcia avanti o la retromarcia, lasciare il volante e mettere il veicolo in movimento senza superare i 5 km/h.

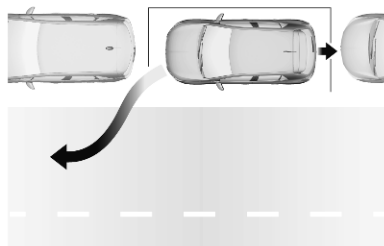

Avanzare o indietreggiare seguendo gli avvertimenti del sistema di ausilio al parcheggio fino a quando non viene segnalata la fine della manovra.

La manovra è completa quando le ruote anteriori del veicolo sono fuori dal parcheggio.

In seguito alla disattivazione del sistema, assicurarsi di avere il controllo del veicolo.

Visualizzazione

Le istruzioni sul display mostrano:

- suggerimenti generali e messaggi di avvertimento
- la richiesta di arrestare il veicolo al rilevamento di uno spazio di parcheggio
- la direzione di guida durante le manovre di parcheggio
- la richiesta di cambiare in retromarcia o nella prima marcia
- la richiesta di arresto o di guidare lentamente
- la riuscita delle manovre di parcheggio tramite un simbolo "pop-up" e una segnalazione acustica
- l'annullamento delle manovre di parcheggio

Disattivazione

La manovra di parcheggio assistito corrente viene cancellata alla pressione del pulsante per tornare alla schermata precedente del Visualizzatore Info. Per disattivare completamente il sistema, premere  sulla console centrale.

Il sistema si disattiva automaticamente:

- se l'accensione viene disinserita
- in caso di arresto del motore
- se il conducente non inizia nessuna manovra entro 5 minuti dalla scelta del tipo di manovra
- in seguito a un arresto prolungato del veicolo durante una manovra
- attivare l'indicatore di direzione sul lato opposto per quella della manovra
- se il controllo elettronico della stabilità viene attivato
- se la velocità del veicolo supera il limite indicato
- se il conducente interrompe il movimento del volante

- dopo dieci manovre per entrare o uscire da un parcheggio parallelo o dopo sette manovre per entrare in un parcheggio perpendicolare
- in caso di apertura della portiera del conducente
- se una delle ruote anteriori incontra un ostacolo
- le manovre di parcheggio sono portate a termine con successo

La disattivazione eseguita dal conducente o dal sistema durante la manovra viene segnalata sul visualizzatore. Inoltre, si udiranno segnali acustici.

Il sistema si disattiva automaticamente in caso di traino di rimorchi connessi elettricamente, portabici-clette, ecc.

Rivolgersi al proprio concessionario per disattivare il sistema per un periodo prolungato.

Guasto

In caso di guasto viene visualizzato un messaggio sul Visualizzatore a colori info, accompagnato da un segnale acustico.

In caso di guasto al servosterzo, il simbolo  si accende e il Driver Information Center visualizzata un messaggio.

Avvertenza

In determinate circostanze, il sistema potrebbe non rilevare gli ostacoli a causa di superfici riflettenti di oggetti o capi di abbigliamento o di fonti esterne di rumore.

Prestare particolare attenzione agli ostacoli bassi che potrebbero danneggiare la parte inferiore del paraurti.

Attenzione

Il sistema può non funzionare correttamente se i sensori sono coperti, per esempio, da neve o ghiaccio.

Il sistema di ausilio al parcheggio può non funzionare correttamente a causa di carichi pesanti.

Se ci sono veicoli alti nelle vicinanze (ad esempio fuoristrada, furgoni, ecc.) valgono condizioni particolari. Non è possibile garantire il rilevamento di oggetti e l'indicazione corretta della distanza nella parte superiore di questi veicoli.

Il sistema potrebbe non rilevare oggetti con una sezione trasversale di riverbero molto piccola, come oggetti stretti o di materiale morbido.

I sistemi di ausilio al parcheggio non rilevano oggetti al di fuori del raggio di rilevamento.

Avviso

È possibile che il sensore rilevi un oggetto non esistente a causa di un'interferenza eco di un rumore acustico esterno o di disallineamenti meccanici (è possibile che sporadicamente si verifichino falsi avvertimenti).

Controllare che la targa anteriore sia correttamente montata (senza flessioni e senza spazi rispetto al lato

destro e sinistro del paraurti) e che i sensori siano saldamente in posizione.

Il sistema avanzato di ausilio al parcheggio potrebbe non rilevare eventuali variazioni dello spazio di parcheggio dopo aver iniziato le manovre. Il sistema potrebbe identificare quale spazio di parcheggio un ingresso, un passaggio, un cortile o persino un incrocio. Dopo aver selezionato la retromarcia, il sistema inizierà una manovra di parcheggio. Verificare la disponibilità dello spazio di parcheggio suggerito.

Le irregolarità superficiali, per es. le aree di costruzione, non sono rilevate dal sistema. Il conducente accetta la responsabilità.

Allarme angolo morto laterale

L'assistenza per l'angolo morto laterale aiuta ad evitare scontri dovuti ad allontanamento involontario dalla corsia di marcia se un oggetto viene rilevato entro una certa zona "di angolo morto".

Il sistema mostra un segnale visivo in ogni specchietto esterno quando si rilevano oggetti che potrebbero non essere visibili negli specchietti interni ed esterni.

L'allarme angolo morto laterale usa alcuni sensori del dispositivo di assistenza al parcheggio avanzato ubicati nel parabrezza anteriore e posteriore su entrambi i lati del veicolo.

Avvertenza

Il sistema di assistenza per l'angolo morto è solo un ausilio al cambio di corsia e non sostituisce la visione del conducente.

Il sistema di assistenza per l'angolo morto non rileva:

- Veicoli fuori dalle zone dell'angolo morto laterale in avvicinamento rapido.
- Pedoni o animali.
- Oggetti non mobili, ad es. veicoli fermi, luci della strada, segnali stradali, ecc.

Se non si è attenti durante i cambi di corsia, possono verificarsi danni al veicolo, lesioni personali o morte. Controllare sempre gli specchietti retrovisori ed esterni, guardare oltre la propria spalla e utilizzare l'indicatore di direzione prima di cambiare corsia.

Attivazione

Il sistema può essere attivato mediante il menu impostazioni veicolo nel Visualizzatore Info.

Display informativo ⇨ 79.

Funzionamento

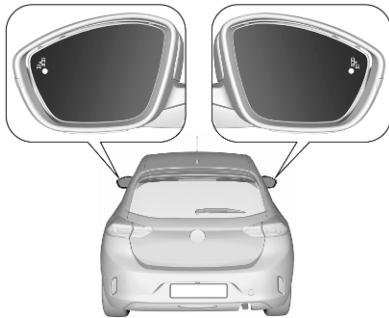

Se il sistema rileva un veicolo nell'angolo morto laterale durante la marcia in avanti, un LED si accende nel rispettivo specchietto.

Il LED si accende immediatamente quando il proprio veicolo viene sorpassato.

Il LED si accende dopo un intervallo di tempo quando il proprio veicolo sorpassa lentamente un altro veicolo.

Condizioni di funzionamento

Le seguenti condizioni devono essere soddisfatte perché il sistema funzioni correttamente:

- tutti i veicoli devono procedere nella stessa direzione di marcia e in carreggiate adiacenti
- in base alla configurazione del veicolo, la velocità del proprio veicolo è compresa tra 12 o 33 e 140 km/h
- si sorpassa un altro veicolo con una differenza di velocità inferiore ai 10 km/h
- si viene sorpassati da un altro veicolo con una differenza di velocità inferiore ai 25 km/h

- il flusso del traffico è normale
- guida su una strada dritta o leggermente curva
- il veicolo non sta trainando un rimorchio
- i sensori non sono coperti da fango, ghiaccio o neve
- le aree di allarme sugli specchietti retrovisori o le aree di rilevamento sul paraurti anteriore o posteriore non sono coperti da adesivi o altri oggetti

Nelle seguenti situazioni non vi sarà nessun avvertimento:

- in presenza di oggetti statici, ad es. veicoli parcheggiati, barriere, lampioni, segnali stradali
- con veicoli provenienti dalla direzione opposta
- mentre si guida su una strada con molte curve o in un una curva stretta
- quando si sorpassa o si viene sorpassati da un veicolo particolarmente lungo, ad es. autocarri o autobus, che sia contemporaneamente rilevato nell'angolo

morto laterale e presente nel campo visivo anteriore del conducente

- in caso di traffico particolarmente intenso: i veicoli rilevati davanti e dietro vengono scambiati per un autocarro o un oggetto statico
- se il sorpasso è troppo rapido

Disattivazione

Il sistema può essere attivato mediante il menu impostazioni veicolo nel Visualizzatore Info.

Display informativo ⇨ 79.

Lo stato del sistema viene memorizzato quando il motore viene spento.

Il sistema si disattiva automaticamente in caso di traino di rimorchi connessi elettricamente.

In condizioni atmosferiche avverse, come in caso di pioggia forte, possono verificarsi dei falsi positivi.

Guasto

In caso di guasto,  si illumina nel quadro strumenti, accompagnato da un messaggio sul display. Recarsi presso un concessionario o un'officina autorizzata per effettuare un controllo del sistema.

Rilevamento attivo angolo morto laterale

Oltre all'allarme angolo morto laterale, il rilevamento dell'angolo morto laterale attivo corregge la traiettoria del veicolo ruotando il volante delicatamente indietro nella corsia se o viene rilevato un oggetto entro una certa zona di angolo morto. Il sistema è attivo solo quando l'allarme angolo morto laterale e l'ausilio al mantenimento di corsia sono attivati.

Ausilio al mantenimento di corsia ⇨ 163.

Il rilevamento dell'angolo morto laterale funziona quando la velocità del veicolo è compresa tra 65 e 140 km/ora.

Funzionamento

Quando si tenta di sterzare verso il veicolo rilevato, il conducente avvertirà una sterzata del volante verso il lato opposto. Ruotare il volante nella stessa direzione, se il sistema non sterza a sufficienza.

Il sistema interviene anche se gli indicatori di direzione sono stati attivati.

Sistema di visione panoramica

Questo sistema consente la vista dei dintorni del veicolo, visualizzata come un'immagine di quasi 180° nel Visualizzatore Info, simile alla vista a volo d'uccello.

Il sistema utilizza:

- videocamera posteriore, montata nel paraurti posteriore
- sensori di parcheggio a ultrasuoni montati sul paraurti posteriore

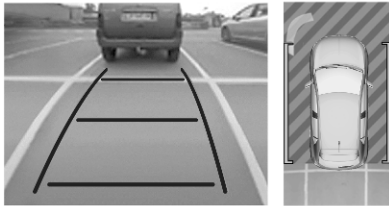

La schermata del Visualizzatore Info è divisa in due parti. A destra viene mostrata la visione dall'alto del veicolo mentre la parte sinistra è riservata alla visione posteriore. I sensori di parcheggio completano le informazioni della visione dall'alto del veicolo.

Attivazione

Il sistema di visione panoramica si attiva:

- l'innesto della retromarcia
- guidando a una velocità inferiore a 13 km/h

Funzionamento

Per la parte sinistra del display si possono scegliere diversi tipi di visione. Durante una manovra, è possibile cambiare in qualsiasi momento il tipo di visione premendo il campo nella parte bassa del display tattile e selezionando una visione dal menu di selezione visione:

- Visione standard
- Modalità Auto
- Visione zoom
- Visione a 180°

Il display si aggiorna immediatamente per corrispondere al tipo di visione selezionato.

La modalità Auto è l'impostazione predefinita. Quando questa modalità è attiva, il sistema seleziona la visione migliore da mostrare, standard o zoom, a seconda delle informazioni ricevute dai sensori di parcheggio.

Lo stato di questo sistema non rimane in memoria quando l'accensione viene disinserita.

Visione standard

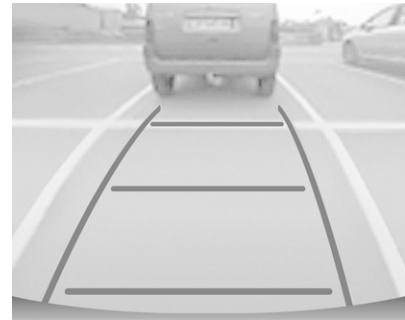

L'area dietro al veicolo viene mostrata sullo schermo. Le linee verticali corrispondono alla larghezza del veicolo con gli specchietti aperti. La direzione delle linee cambia a seconda della posizione del volante.

La prima linea orizzontale rappresenta una distanza di circa 30 cm dal bordo del paraurti posteriore. Le linee orizzontali superiori rappresentano distanze di circa 1 m e 2 m.

Questa visione è disponibile in modalità Auto o nel menu di selezione delle visioni.

Modalità Auto

Questa modalità è l'impostazione predefinita. Tramite i sensori nel paraurti posteriore o anteriore, la vista automatica cambia dalla visione posteriore o anteriore a quella dall'alto se ci si avvicina ad un ostacolo durante la manovra.

Visione zoom



Durante una manovra, la telecamera registra i dintorni del veicolo per ricostruire una vista dall'alto dell'area più vicina alla parte posteriore o anteriore del veicolo stesso. Ciò permette al conducente di manovrare evitando gli ostacoli nelle vicinanze. Questa

visione disponibile nella modalità Auto o nel menu di selezione delle visioni.

Visione a 180°

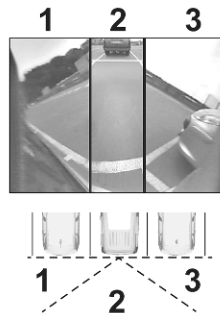

La visione a 180° agevola l'uscita in retromarcia da un parcheggio, permettendo al conducente di vedere eventuali veicoli, pedoni e ciclisti in arrivo. Questa visione non è consigliata per eseguire una manovra completa. È costituita da tre aree: sinistra 1, centro 2 e destra 3. Questa visione è disponibile solamente dal menu di selezione delle visioni.

Disattivazione

Il sistema di visione panoramica si disattiva:

- traino di un rimorchio collegato elettricamente, portabiciclette, ecc.
- al superamento di una certa velocità di marcia in avanti o se la retromarcia non viene inserita entro 7 secondi
- premendo l'icona ☒ nell'angolo in alto a sinistra dello schermo tattile

Informazioni generali

⚠ Avvertenza

Il sistema di visione panoramica non sostituisce la visione del guidatore. Il sistema non visualizzerà bambini, pedoni, ciclisti, traffico di attraversamento, animali o altri oggetti esterni all'area di

visualizzazione della telecamera, ad es. sotto il paraurti o sotto il veicolo.

Non condurre o parcheggiare il veicolo utilizzando solo il sistema di visione panoramica.

Verificare sempre il funzionamento del surround del veicolo prima di partire.

Le immagini visualizzate possono essere più grandi o più piccole di quanto non appaiano. L'area visualizzata è limitata e gli oggetti vicini a uno spigolo del paraurti o sotto il paraurti non vengono visualizzati sullo schermo.

Limitazioni del sistema

Attenzione

Per un funzionamento ottimale del sistema, è importante tenere sempre puliti l'obiettivo della telecamera del portellone posteriore, situato tra le luci della targa, e quello della telecamera anteriore, situato nella griglia del radiatore

sotto lo stemma. Sciacquare gli obiettivi con acqua e strofinarli con un panno morbido.

Non pulire gli obiettivi con getti di vapore o di acqua ad alta pressione.

Il sistema di visione panoramica potrebbe non funzionare correttamente se:

- L'ambiente circostante è buio.
- Il sole o il fascio dei fari si riflette direttamente nell'obiettivo della videocamera.
- Con visibilità limitata in caso di nebbia, pioggia o neve.
- Gli obiettivi delle videocamere sono ostruiti da neve, ghiaccio, neve mista a fango, fango, sporcizia.
- Il veicolo ha avuto un incidente.
- Si verificano variazioni di temperatura estreme.

Videocamera posteriore

La videocamera posteriore aiuta il conducente durante le manovre in retromarcia visualizzando l'area posteriore al veicolo.

Le immagini della videocamera sono visualizzate sul Visualizzatore Info.

Avvertenza

La videocamera posteriore non sostituisce la visione del conducente. Ricordare che gli oggetti al di fuori del campo visivo della videocamera e dei sensori del dispositivo di ausilio al parcheggio, per es. sotto il paraurti o sotto il veicolo, non sono visualizzati.

Non condurre il veicolo in retromarcia o parcheggiare utilizzando solo la videocamera posteriore.

Verificare sempre il funzionamento del surround del veicolo prima di partire.

Accensione

La videocamera posteriore viene automaticamente attivata all'inserimento della retromarcia.

Funzionamento

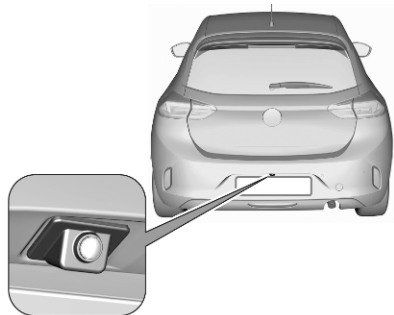

La telecamera è montata nel paraurti posteriore sopra la targa.

L'area visualizzata dalla videocamera è limitata. La distanza dell'immagine visualizzata non corrisponde alla distanza effettiva.

Linee guida

La prima linea orizzontale rappresenta una distanza di circa 30 cm dal bordo del paraurti posteriore. Le linee orizzontali superiori rappresentano distanze di circa 1 m e 2 m.

La traiettoria del veicolo viene indicata in base all'angolo di sterzata.

Disattivazione

La videocamera si spegne quando:

- traino di un rimorchio collegato elettricamente, portabiciclette, ecc.
- al superamento di una certa velocità di marcia in avanti o se la retromarcia non viene inserita entro 7 secondi
- premendo l'icona  nell'angolo in alto a sinistra dello schermo tattile

Limitazioni del sistema

La videocamera posteriore potrebbe non funzionare correttamente se:

- l'ambiente circostante è buio
- il fascio dei fari si riflette direttamente nell'obiettivo della videocamera
- con visibilità limitata in caso di nebbia, pioggia o neve
- gli obiettivi delle videocamere sono ostruiti da neve, ghiaccio, neve mista a fango, fango, sporcizia. Pulire l'obiettivo, risciacquarlo con acqua e strofinarlo con un panno morbido
- il veicolo sta trainando rimorchi connessi elettricamente, portabiciclette, ecc.
- il veicolo è stato tamponato
- si verificano variazioni di temperatura estreme

Dispositivo di assistenza segnaletica stradale

Il dispositivo di assistenza segnaletica stradale è un'estensione del riconoscimento del limite di velocità disponibile per il limitatore di velocità, il controllo automatico della velocità di crociera e il Cruise control adattivo.



Il sistema rileva i segnali stradali sopra indicati e li visualizza sul Driver Information Center.

⚠ Avvertenza

Il segnale stradale effettivo ha sempre la precedenza sul segnale stradale visualizzato nel Driver Information Center.

Se il veicolo entra in una strada con divieto d'accesso, nel Driver Information Center verrà visualizzato il

simbolo di divieto d'accesso e un messaggio di avviso. Se il sistema rileva uno degli altri segnali stradali, il rispettivo segnale stradale verrà visualizzato nel Driver Information Center.

Limitatore di velocità ⇨ 131

Controllo automatico della velocità di crociera ⇨ 128

Cruise control adattivo ⇨ 133

Ausilio al mantenimento di corsia

Ausilio al mantenimento di corsia aiuta il conducente a evitare di abbandonare la corsia involontariamente. La telecamera anteriore osserva i bordi della strada, nonché le demarcazioni della corsia di marcia che il veicolo sta percorrendo. Se il veicolo si avvicina ad un bordo della strada o una di linea di demarcazione, il volante viene fatto ruotare delicatamente in posizione per riportare il veicolo all'interno della corsia. Il conducente avvertirà una sterzata del volante. Ruotare il volante nella stessa direzione, se il sistema non

sterza a sufficienza. Ruotare delicatamente il volante nella direzione opposta, se si desidera cambiare corsia.

Quando il veicolo sterza per correggere la traiettoria del veicolo,  lampeggia in giallo nel quadro strumenti.

Il sistema non presume che il cambio di corsia sia accidentale quando si utilizzano gli indicatori di direzione e per pochi secondi dopo il loro utilizzo.

Avviso

Il sistema potrebbe spegnersi se rileva corsie troppo strette, troppo larghe o con curve troppo pronunciate.



I seguenti prerequisiti devono essere soddisfatti:

- la velocità del veicolo deve essere tra 65 km/h e 180 km/h
- il conducente deve tenere il volante
- gli indicatori di direzione non devono essere attivati

- il controllo elettronico della stabilità (ESC) deve essere attivo ma non operativo
- il veicolo non è connesso a un rimorchio o un portabiciclette elettrico
- condizioni di guida (il sistema rileva lo stile di guida dinamico, ad es. pressione sul pedale del freno o dell'acceleratore)
- strade con linee di demarcazione di corsia ben segnalate
- non si sta utilizzando una ruota di scorta
- il conducente non deve togliere le mani dal volante per un periodo più lungo
- il veicolo non si trova in una curva stretta

Attivazione



Se il sistema è attivato, il LED del pulsante  è spento. Quando il sistema è disattivato, premere  per attivarlo.

Il sistema funziona a una velocità di marcia compresa tra 65 km/ora e 180 km/ora e se è possibile rilevare le linee di demarcazione. Il conducente deve tenere il volante. Il sistema di controllo elettronico della stabilità (ESC) deve essere attivo.

La spia  lampeggia in giallo durante la correzione della traiettoria.



Se si desidera mantenere la traiettoria originale del veicolo (ad es. per evitare un ostacolo), è possibile interrompere la correzione afferrando saldamente il volante. La procedura di correzione viene interrotta se vengono attivati gli indicatori di direzione. Se il veicolo è dotato di rilevamento attivo dell'angolo morto laterale, l'interruzione della correzione di corsia potrebbe essere annullata.

Sistema di assistenza per l'angolo morto laterale ⇨ 156.



La correzione non si attiva mentre si utilizzano gli indicatori di direzione e per pochi secondi dopo il loro utilizzo.

Se il sistema rileva che il conducente non sta tenendo sempre il volante, interrompe la correzione. Quando è necessaria l'azione immediata del conducente, un messaggio di avvertimento viene visualizzato nel Driver Information Center accompagnato da un segnale acustico.

Disattivazione

Per disattivare il sistema, tenere premuto . La disattivazione del sistema viene confermata dall'accensione del LED nel pulsante e  si accende in giallo nel quadro strumenti.

Guasto

In caso di guasto,  e  vengono visualizzati nel quadro strumenti, accompagnati da un messaggio sul display e da un segnale acustico. Recarsi presso un concessionario o un'officina autorizzata per effettuare un controllo del sistema.

Limitazioni del sistema

Le prestazioni del sistema possono essere influenzate da:

- parabrezza sporco o nebbia o se il parabrezza è con presenza di oggetti estranei, ad es. autoadesivi
- veicoli vicini che precedono
- strade con curve
- strade ventose o accidentate

- bordi della strada
- improvvise variazioni della luminosità
- condizioni meteorologiche avverse come pioggia forte o neve
- modifiche al veicolo, ad es. pneumatici

Disattivare il sistema, se il sistema è disturbato a causa di segni di bitume, ombre, rotture della strada, linee di demarcazione temporanee o per cantieri o altre imperfezioni della strada.

Avvertenza

Non distogliere mai l'attenzione dalla strada e mantenere sempre il veicolo in posizione all'interno della corsia di marcia: in caso contrario potrebbero verificarsi danni alle cose o lesioni personali, se non addirittura mortali.

L'ausilio al mantenimento di corsia non sterza in continuazione il veicolo.

Il sistema potrebbe non mantenere il veicolo all'interno della corsia di marcia o emettere un segnale d'allarme, anche qualora venga rilevata una linea di demarcazione della corsia.

La sterzata dell'ausilio al mantenimento di corsia potrebbe non essere sufficiente ad evitare un allontanamento della corsia di marcia.

Il sistema potrebbe non rilevare una guida incontrollata a causa di influssi esterni, come condizioni e superficie del fondo stradale o condizioni meteorologiche. Il conducente è totalmente responsabile del controllo del veicolo e deve tenere sempre le mani sul volante durante la guida.

L'utilizzo del sistema durante il traino o su strade sdruciolevoli potrebbe causare la perdita di controllo del veicolo e uno scontro. Spegnerne il sistema.

Allarme anti-sonnolenza

Il sistema di allarme per il conducente controlla il tempo di guida e il livello di allerta del conducente. Il livello di allerta del conducente viene controllato in base alle variazioni di traiettoria del veicolo rispetto alle linee di demarcazione della corsia.

Il sistema prevede anche un avviso del tempo di guida combinato al rilevamento della sonnolenza del conducente.

Avvertenza

Questo sistema non può sostituire la necessità di attenzione da parte del conducente. Si consiglia di fare una pausa non appena ci si sente stanchi o comunque ogni 2 ore. Non guidare quando ci si sente stanchi.

Attivazione/Disattivazione

Il sistema è attivabile o disattivabile nella personalizzazione del veicolo
 ⇨ 82.

Lo stato di questo sistema rimane in memoria quando l'accensione viene disinserita.

Allarme tempo di guida

Se il conducente non ha effettuato nessuna pausa dopo 2 ore di guida a una velocità superiore ai 65 km/h, un simbolo a comparsa  viene visualizzato nel Driver Information Center e viene riprodotto un segnale acustico. L'allarme si ripete a intervalli di un'ora finché il veicolo non viene arrestato, indipendentemente da eventuali cambiamenti nella velocità del veicolo.

Il conteggio dell'allarme tempo di guida si azzerà quando il quadro viene spento per alcuni minuti.

Rilevamento della sonnolenza del conducente

Il sistema controlla il livello di allerta del conducente a velocità superiori a 65 km/h. Una telecamera situata nella parte alta del parabrezza rileva eventuali variazioni di traiettoria rispetto alle linee di demarcazione della corsia.

Se la traiettoria del veicolo indica un certo livello di sonnolenza o scarsa attenzione del conducente, il sistema aziona il primo livello di allarme. Viene visualizzato un messaggio e riprodotto un segnale acustico per il conducente.

Dopo i primi tre livelli di allarme, il sistema attiva un nuovo allarme tramite un messaggio accompagnato da un segnale acustico più marcato.

In determinate condizioni di guida (fondo stradale sconnesso o vento forte), il sistema potrebbe trasmettere segnali di allarme indipendentemente dal livello di allerta del conducente.

Il rilevamento della sonnolenza del conducente si riavvia se l'accensione viene disinserita per qualche minuto o se la velocità di marcia rimane inferiore a 65 km/h per qualche minuto.

Limitazioni del sistema

Nelle seguenti condizioni, il sistema potrebbe non funzionare correttamente o perfino non funzionare del tutto:

- visibilità ridotta dovuta a scarsa illuminazione della strada, nevicata, forti piogge, nebbia densa, ecc.
- abbagliamento dovuto a fari dei veicoli provenienti dalla direzione opposta, sole basso, riflessi su strada bagnata, uscita da una galleria, alternanza tra luce e ombra, ecc.
- l'area del parabrezza davanti alla telecamera è coperta da sporco, neve, adesivi, ecc.
- non sono state rilevate le linee di demarcazione della corsia oppure ne sono state rilevate molte a causa di lavori stradali
- veicoli vicini che precedono
- strade tortuose o strette

Carburante

Carburante per motori a benzina

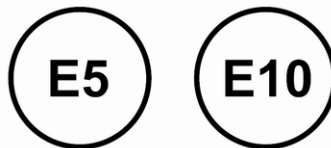

Utilizzare solo carburante senza piombo conforme allo standard europeo EN 228 o E DIN 51626-1 o equivalente.

Il motore è in grado di funzionare con carburante che contenga fino al 10% di etanolo (ad es. denominato E10).

Usare benzina con il numero di ottano consigliato. Un numero di ottano inferiore può ridurre la potenza del motore e la coppia motrice, facendo aumentare leggermente il consumo di carburante.

Attenzione

Non utilizzare carburante o additivi per carburante che contengono composti metallici, come additivi a base di manganese, in quanto possono danneggiare il motore.

Attenzione

L'uso di un tipo di carburante con un numero di ottano inferiore a quello minimo consentito può causare una combustione incontrollata e danni al motore.

I requisiti specifici del motore circa il numero di ottano sono riportati nella panoramica dei dati del motore ⇨ 221. Un'etichetta specifica del paese sullo sportello del serbatoio di riempimento carburante può sostituire il requisito. In certi paesi potrebbe essere necessario l'utilizzo di un determinato carburante, per esempio un carburante con un numero di ottano specifico, per assicurarsi che il motore funzioni correttamente.

Carburante per motori diesel

I motori diesel sono compatibili con i biocombustibili conformi alle norme europee attuali e future e che possono essere acquistati presso le stazioni di servizio:



B7

Carburante diesel conforme alla norma EN590 mescolato con un biocombustibile conforme alla norma EN14214 (possibilmente con una percentuale di estere metilico di acidi grassi superiore al 7%).



B10

Carburante diesel conforme alla norma EN16734 mescolato con un biocombustibile conforme alla norma EN14214 (possibilmente con una percentuale di estere metilico di acidi grassi superiore al 10%).



XTL

Carburante diesel di tipo paraffinico conforme alla norma EN15940 mescolato con un biocombustibile conforme alla norma EN14214 (possibilmente con una percentuale di estere metilico di acidi grassi superiore al 7%).



B20



B30

Con il motore diesel del proprio veicolo è consentito l'utilizzo di carburante B20 o B30 conforme alla norma

EN16709. Tuttavia, se si utilizza questo tipo di carburante, è strettamente necessario attenersi alle condizioni di manutenzione speciali note come "Condizioni difficili", anche se l'uso avviene solo occasionalmente.

Per ulteriori informazioni, rivolgersi a un concessionario o a un'officina autorizzata.

Attenzione

L'utilizzo di qualsiasi altro tipo di (bio)combustibile (oli vegetali o animali puri o diluiti, combustibili per usi domestici) è severamente vietato (può comportare il rischio di danni al motore e all'impianto del carburante).

Avviso

Gli unici additivi per diesel consentiti sono quelli conformi alla norma B715000.

Funzionamento a bassa temperatura

A temperature sotto 0 °C, alcuni prodotti diesel con miscele biodiesel potrebbero formare blocchi, congelarsi o gelificarsi, con conseguenze sull'impianto di alimentazione. L'avviamento e il funzionamento del motore potrebbero non essere corretti. Assicurarsi di rabboccare il serbatoio con carburante diesel invernale in caso di temperatura esterna inferiore a 0 °C.

Con temperature estremamente basse al di sotto di -20 °C si può utilizzare carburante diesel di grado artico. Non si consiglia l'utilizzo di questo tipo di carburante con climi caldi o molto caldi in quanto potrebbe causare stallo del motore, difficoltà di avvio o danni all'impianto d'iniezione del carburante.

Rifornimento

Pericolo

Prima del rifornimento, spegnere il quadro e gli eventuali riscaldatori esterni con camere di combustione.

Seguire le istruzioni e le norme di sicurezza della stazione di servizio durante il rifornimento.

Pericolo

Il carburante è infiammabile ed esplosivo. Vietato fumare. Evitare fiamme aperte o scintille.

Se si sente odore di carburante nel veicolo, rivolgersi immediatamente a un'officina per risolvere il problema.

Un'etichetta dotata di simboli posta sullo sportellino del carburante indica i tipi di carburante consentiti per il veicolo. In Europa, le gli ugelli di rifornimento delle stazioni di servizio sono

contrassegnati con gli stessi simboli. Effettuare il rifornimento solamente con il tipo di carburante consentito.

Attenzione

In caso di rifornimento con carburante sbagliato, non accendere il quadro.

Lo sportellino del carburante si trova sul lato posteriore destro del veicolo.



Lo sportellino del carburante può essere aperto solo se il veicolo è sbloccato. Aprire sportellino del carburante premendo sullo sportellino stesso.

Rifornimento di gasolio e benzina

Per aprire, ruotare il tappo lentamente in senso antiorario.

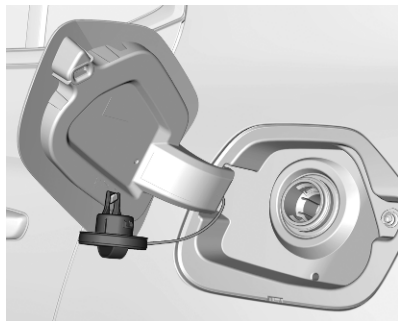

Il tappo del serbatoio del carburante può essere fissato all'apposito gancio sullo sportellino del carburante.

Posizionare l'ugello in posizione rettilinea rispetto al bocchettone di rifornimento e premere delicatamente per inserirlo.

Per effettuare il rifornimento, attivare l'ugello della pompa.

Dopo l'interruzione automatica, è possibile rabboccare il serbatoio azionando l'ugello della pompa un massimo di due altre volte.

Attenzione

Asciugare immediatamente il carburante eventualmente fuoriuscito.

Per chiudere, ruotare il tappo del serbatoio del carburante in senso orario fino a sentire uno scatto.

Chiudere lo sportellino e lasciarlo innestare.

Tappo del serbatoio del carburante

Utilizzare esclusivamente tappi originali.

I veicoli con motore diesel sono dotati di tappi del serbatoio del carburante speciali.

Gancio traino

Informazioni generali

Utilizzare esclusivamente dispositivi di traino omologati per il veicolo in questione.

Per l'installazione dei dispositivi di traino, rivolgersi ad un'officina. L'operazione potrebbe richiedere modifiche a carico del sistema di raffreddamento, degli scudi termici e di altre apparecchiature.

La funzione di rilevamento di interruzione delle lampadine per la luce di arresto del rimorchio non può rilevare un'interruzione parziale della lampadine, ad es. in caso di quattro lampadine da 5 W ciascuna, la funzione rileva un'interruzione solo se rimane una sola lampadina da 5 Watt o nessuna.

I rimorchi dotati di luci LED non sono adatti al cablaggio di questo gancio.

Installando il dispositivo di traino si potrebbe coprire l'occhiello di traino. In questo caso usare il gancio di traino per l'operazione di rimorchio.

Tenere sempre la barra del gancio di traino nel veicolo per averla a portata di mano in caso di necessità.

Consigli per la guida e per il traino

Prima di collegare un rimorchio lubrificare il gancio di traino. Non farlo però se, per ridurre gli sbandamenti del rimorchio, si utilizza uno stabilizzatore che agisce sul gancio di traino.

Durante il traino di un rimorchio non superare la velocità di 80 km/h. Una velocità massima di 100 km/h è appropriata solo se si utilizza uno smorzatore delle oscillazioni e il peso lordo del rimorchio ammissibile non supera il peso del veicolo a vuoto.

Per i rimorchi con bassa stabilità di marcia e per i rimorchi di caravan, l'utilizzo di uno smorzatore delle oscillazioni è fortemente raccomandato.

Se il rimorchio inizia a sbandare, guidare più lentamente, non cercare di correggere lo sterzo e se necessario frenare in modo deciso.

In discesa viaggiare con la stessa marcia che si userebbe in salita e a velocità simile.

Regolare la pressione dei pneumatici al valore specificato per il pieno carico ⇨ 224.

Traino di un rimorchio

Carichi trainabili

I carichi trainabili ammessi sono valori massimi che dipendono dal veicolo e dal motore e che non devono essere superati. Il carico trainabile effettivo è dato dalla differenza tra la reale massa a pieno carico del rimorchio e il reale carico del giunto di accoppiamento con il rimorchio agganciato.

I carichi trainabili ammessi sono specificati nella documentazione del veicolo. In generale sono validi per pendenze fino a 12%.

I carichi trainabili ammessi sono validi fino alla pendenza specificata e a livello del mare. Con l'aumentare dell'altitudine la potenza del motore diminuisce a causa della maggiore rarefazione dell'aria, riducendo così

la capacità di procedere in salita. Per questo anche il peso lordo di combinazione consentito diminuisce del 10% ogni 1000 m di altitudine. Non è necessario invece ridurre il peso complessivo con rimorchio per viaggiare su pendenze leggere (inferiori all' 8%, come ad esempio in autostrada).

La massa lorda consentita della combinazione non deve essere superata. Questo peso è specificato sulla targhetta di identificazione ⇨ 217.

Carico verticale sul punto di aggancio

Il carico verticale sul punto di aggancio è il carico esercitato dal rimorchio sul gancio di traino. Può essere modificato variando la distribuzione del peso caricato sul rimorchio.

Il carico di accoppiamento verticale massimo ammesso (55 kg) è specificato sulla targhetta di identificazione del dispositivo di traino e nella documentazione del veicolo.

Cercare sempre di ottenere il massimo carico verticale sul punto di aggancio, in particolare nel caso di

rimorchi pesanti. Il carico verticale sul punto di aggancio non dovrebbe mai essere inferiore a 25 kg.

Carico sull'asse posteriore

Quando il rimorchio è agganciato e il veicolo trainante è completamente carico, il carico ammesso sull'asse posteriore (vedere la targhetta di identificazione o la documentazione del veicolo) può essere superato di 60 kg e il peso nominale lordo del veicolo non deve essere superato. Se si supera il carico ammesso sull'asse posteriore, la velocità massima consentita è di 100 km/ora.

Cura del veicolo

Informazioni generali	174	Luci della targa	187	Traino	206
Accessori e modifiche alla vettura	174	Luci interne	187	Traino del veicolo	206
Rimessaggio del veicolo	174	Impianto elettrico	187	Traino di un altro veicolo	207
Demolizione dei veicoli	175	Fusibili	187	Cura delle parti esterne e interne	208
Controlli del veicolo	175	Scatola portafusibili nel vano motore	188	Cura delle parti esterne	208
Esecuzione dei lavori	175	Scatola portafusibili nel quadro strumenti	189	Cura dell'abitacolo	210
Cofano	175	Attrezzi per il veicolo	191	Tappetini	211
Olio motore	176	Attrezzi	191		
Liquido di raffreddamento del motore	177	Ruote e pneumatici	191		
Liquido di lavaggio	178	Pneumatici invernali	191		
Freni	178	Denominazione dei pneumatici	192		
Liquido dei freni	179	Pressione dei pneumatici	192		
Batteria veicolo	179	Sistema di rilevamento perdita di pressione pneumatici	193		
Spurgo del sistema di alimentazione diesel	181	Profondità del battistrada	194		
Sostituzione delle spazzole tergicristalli	181	Cambio di misura dei pneumatici e dei cerchi	195		
Sostituzione delle lampadine	182	Copricerchi	195		
Fari alogeni	182	Catene da neve	196		
Fari LED	184	Kit di riparazione dei pneumatici	196		
Fendinebbia anteriori	184	Sostituzione delle ruote	199		
Indicatori di direzione anteriori	184	Ruota di scorta	201		
Luci posteriori	185	Avviamento di emergenza	205		

Informazioni generali

Accessori e modifiche alla vettura

Consigliamo l'uso di ricambi e accessori originali e componenti omologati realizzati appositamente per il veicolo in questione. Non possiamo valutare o garantire l'affidabilità di altri prodotti, anche se omologati a norma o approvati in altro modo.

Eventuali modifiche, trasformazioni o altre variazioni effettuate alle caratteristiche del veicolo standard (comprese, senza limitazione, modifiche al software, modifiche alle unità di controllo elettroniche) possono invalidare la garanzia offerta da Opel. Inoltre tali modifiche potrebbero influire sui sistemi di assistenza al conducente, sul consumo di carburante, sulle emissioni di CO₂ e altre emissioni del veicolo e far sì che il veicolo non sia più conforme al permesso di utilizzo, avendo effetto così anche sulla validità dell'immatricolazione.

Attenzione

Quando si trasporta il veicolo su un treno o su un veicolo per il recupero, i paraschizzi potrebbero subire danni.

Rimessaggio del veicolo

Rimessaggio prolungato

Se il veicolo deve essere parcheggiato per diversi mesi:

- Lavare e incerare il veicolo.
- Far controllare la cera protettiva del vano motore e del sottoscocca.
- Pulire e proteggere opportunamente le tenute in gomma.
- Riempire il serbatoio completamente.
- Cambiare l'olio motore.
- Scaricare il serbatoio del liquido di lavaggio.
- Controllare l'antigelo del liquido di raffreddamento ed anticorrosione.

- Regolare la pressione dei pneumatici al valore specificato per il pieno carico.
- Parcheggiare il veicolo in un luogo asciutto e ben ventilato. Innestare la prima o la retromarcia, oppure portare la leva selettiva in **P**. Impedire che il veicolo si possa spostare.
- Non azionare il freno di stazionamento.
- Aprire il cofano, chiudere tutte le portiere e bloccare il veicolo.
- Scollegare il morsetto dal terminale negativo della batteria del veicolo. Notare che tutti i sistemi sono disattivati, come ad esempio l'impianto di allarme antifurto.

Rimessa in funzione

Se il veicolo deve essere rimesso in funzione:

- Collegare il morsetto al terminale negativo della batteria del veicolo. Inizializzare gli alzacristalli elettrici ⇨ 23.
- Controllare la pressione dei pneumatici.

- Riempire il serbatoio del liquido di lavaggio.
- Controllare il livello dell'olio motore.
- Controllare il livello del liquido di raffreddamento.
- Se necessario rimontare la targa.

Demolizione dei veicoli

Le informazioni sui centri di demolizione e sul riciclaggio dei veicoli da rottamare sono disponibili sul nostro sito web, laddove richiesto dalla legge. Affidare questi lavori solo ad un centro di riciclaggio autorizzato.

Controlli del veicolo

Esecuzione dei lavori

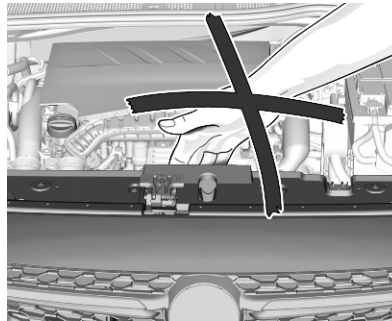

⚠ Avvertenza

Eseguire i controlli nel vano motore solo con l'accensione disinserita.

La ventola di raffreddamento può entrare in funzione anche con l'accensione disinserita.

⚠ Pericolo

Il sistema di accensione utilizza una tensione estremamente alta. Non toccare.

Cofano

Apertura

Apertura della portiera del conducente.

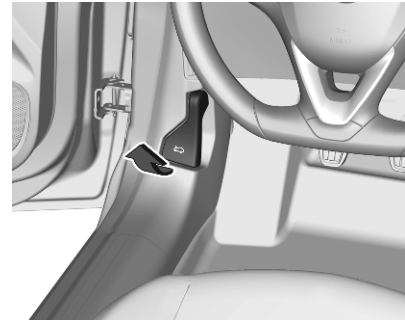

Tirare la leva di sblocco e riportarla alla posizione originale.

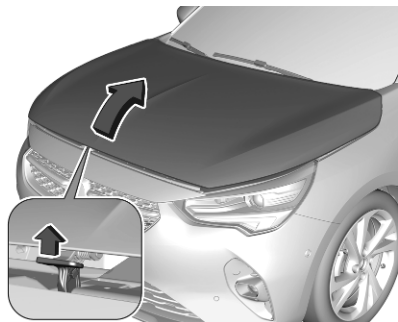

Premere la chiusura di sicurezza verso l'alto e aprire il cofano.



Fissare il supporto del cofano.

Chiusura

Prima di chiudere il cofano, posizionare il supporto nella sua sede.

Abbassare il cofano e lasciarlo cadere nell'aggancio da un'altezza bassa (20-25 cm). Controllare che il cofano sia chiuso.

Attenzione

Non premere il cofano nell'aggancio per evitare ammaccature.

Olio motore

Controllare manualmente il livello dell'olio motore a intervalli regolari, per prevenire eventuali danni al motore. Verificare che sia utilizzato l'olio motore corretto.

Liquidi e lubrificanti raccomandati
 ⇨ 215.

Il consumo massimo di olio motore è 0,6 L per 1.000 km.

Il controllo va effettuato con il veicolo su una superficie piana. Il motore deve essere a temperatura di esercizio e deve essere stato spento per almeno 5 min.

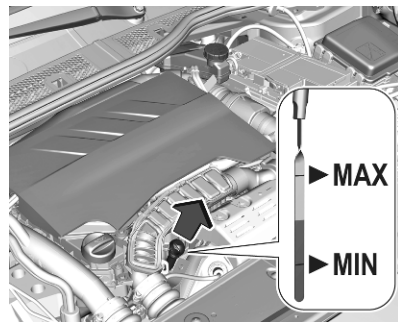

Le astine di livello variano a seconda del tipo di motore.

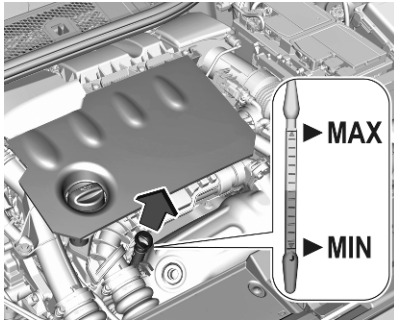

Estrarre l'astina di livello, pulirla, reinserirla completamente, estrarla di nuovo e leggere il livello dell'olio motore.

Rabboccare se il livello dell'olio motore è sceso sotto il segno **MIN**.

Si consiglia di utilizzare oli motore della stessa qualità di quello utilizzato per l'ultimo cambio dell'olio.

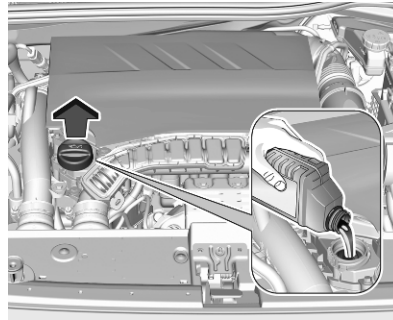

Il livello dell'olio motore non deve superare il segno **MAX** sull'astina di livello.

Attenzione

L'olio motore rifornito in eccesso deve essere rimosso scaricandolo o aspirandolo. Se l'olio supera il livello massimo consentito, non avviare il veicolo e rivolgersi ad un'officina.

Capacità ⇨ 223.

Inserire correttamente il tappo e serrarlo.

Liquido di raffreddamento del motore

Il liquido di raffreddamento riempito in fabbrica assicura una protezione anti-gelo fino a circa -37 °C.

Attenzione

Utilizzare solo antigelo approvato.

Liquido di raffreddamento e antigelo ⇨ 215.

Livello del liquido di raffreddamento

Attenzione

Un livello troppo basso del liquido di raffreddamento può causare danni al motore.

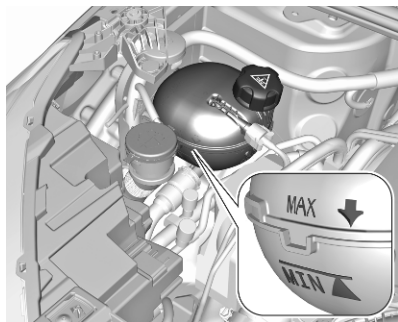

Quando il sistema di raffreddamento è freddo, il livello del liquido di raffreddamento dovrebbe essere al di sopra del segno **MIN**. Rabboccare se il livello è basso.

⚠ Avvertenza

Lasciar raffreddare il motore prima di aprire il tappo. Aprire il tappo con cautela, lasciando fuoriuscire lentamente la pressione.

Per il rabbocco usare una miscela 1:1 di liquido refrigerante concentrato e acqua di rubinetto. Se non c'è liquido refrigerante concentrato disponibile,

usare solo l'acqua di rubinetto. Chiudere il tappo e serrarlo saldamente. Rivolgersi ad un'officina per far controllare la concentrazione dell'antigelo e riparare la causa della perdita del liquido refrigerante.

Liquido di lavaggio

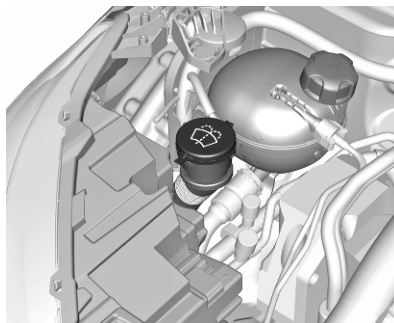

Riempire con acqua pulita miscelata con la giusta quantità di soluzione detergente per cristalli approvata contenente antigelo.

Attenzione

Solo un liquido di lavaggio con una concentrazione sufficiente di antigelo fornisce una protezione alle basse temperature o in caso di calo improvviso delle stesse.

Liquido lavacrystalli ⇨ 215.

Freni

Nel caso di uno spessore minimo delle guarnizioni dei freni durante la frenata si sentirà uno stridio.

È possibile proseguire il viaggio ma si devono sostituire le guarnizioni dei freni appena possibile.

Dopo il montaggio di nuove guarnizioni dei freni, evitare frenate brusche durante i primi viaggi.

Liquido dei freni

⚠ Avvertenza

Il liquido dei freni è tossico e corrosivo. Evitare il contatto con occhi, pelle, tessuti e superfici verniciate.

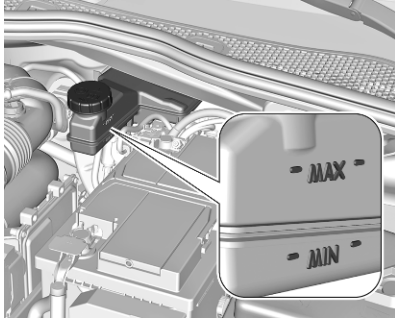

Il livello del liquido dei freni deve essere compreso tra i segni **MIN** e **MAX**.

Se il livello del liquido è inferiore a **MIN**, rivolgersi a un officina.

Liquido dei freni e della frizione
 ⇨ 215.

Batteria veicolo

La batteria del veicolo non necessita di manutenzione a condizione che il profilo di guida consenta una ricarica sufficiente della batteria stessa. Uno profilo che prevede la copertura di brevi tragitti e frequenti avviamenti del motore può scaricare la batteria. Utilizzare i dispositivi elettrici solo se necessario.



Le batterie non devono essere smaltite con i rifiuti domestici. Ma presso gli appositi centri di raccolta e riciclaggio.

Se il veicolo non viene utilizzato per oltre quattro settimane, la batteria potrebbe scaricarsi. Scollegare il morsetto dal terminale negativo della batteria del veicolo.

Prima di collegare o scollegare la batteria, accertare che l'accensione sia disinserita.

Dispositivo salvacarica della batteria
 ⇨ 94.

Sostituire la batteria del veicolo

Avviso

Il mancato rispetto di una qualsiasi delle istruzioni fornite in questa sezione può causare una disattivazione temporanea o una malfunzione del sistema stop-start.

Quando si sostituisce la batteria del veicolo, assicurarsi che non ci siano fori di ventilazione aperti nelle vicinanze del terminale positivo. Se un foro di ventilazione è aperto in questa zona, deve essere chiuso con un tappo, e la ventilazione vicino al terminale negativo deve essere aperta.

Assicurarsi che la batteria venga sempre sostituita con un'altra dello stesso tipo.

La batteria del veicolo deve essere sostituita presso un'officina.

Sistema Stop-start ⇨ 110.

Ricaricare la batteria del veicolo

⚠ Avvertenza

Su veicoli dotati di sistema start-stop, accertarsi che il potenziale di carica non superi 14,6 V quando si utilizza un caricabatterie. Altrimenti la batteria del veicolo potrebbe danneggiarsi.

Avviamento di emergenza ⇨ 205.

Dispositivo salvacarica

Batteria scarica

Quando la tensione della batteria del veicolo è troppo bassa, nel Driver Information Center viene visualizzato un messaggio.

Mentre si è alla guida, la funzione di riduzione del carico disattiva temporaneamente altre funzioni come l'aria condizionata, il riscaldamento del lunotto e del volante, ecc.

Queste funzioni vengono riattivate automaticamente non appena le condizioni lo permettano.

Potenziatore al minimo

Se la batteria del veicolo necessita di ricarica, l'ampereaggio dell'alternatore deve essere aumentato. A tal scopo viene attivato un potenziatore al minimo, che può emettere un certo rumore.

Compare un messaggio di segnalazione nel Driver Information Centre.

Presa di corrente

Le prese di corrente si disattivano in caso di bassa tensione della batteria del veicolo.

Etichetta di avvertimento



Significato dei simboli:

- Non avvicinare scintille o fiamme libere e non fumare.
- Proteggere sempre gli occhi. I gas esplosivi possono provocare cecità o infortuni.
- La batteria del veicolo contiene acido solforico, che potrebbe causare cecità o lesioni gravi.
- Tenere la batteria del veicolo fuori dalla portata dei bambini.
- Consultare il manuale d'uso per ulteriori informazioni.
- Nelle vicinanze della batteria può essere presente del gas esplosivo.

Modalità di risparmio energetico

Questa modalità disattiva i dispositivi elettrici per evitare che la batteria del veicolo si scarichi eccessivamente. Tali dispositivi, come ad esempio il sistema Infotainment, i tergicristallo, i fari anabbaglianti, le luci di cortesia ecc. si possono utilizzare fino a un massimo di circa 40 minuti dal disinserimento dell'accensione.

Selezionare la modalità risparmio energetico

Quando la modalità risparmio energetico viene attivata, un messaggio viene visualizzato nel Driver Information Center.

Una chiamata telefonica attiva tramite il sistema vivavoce viene mantenuta per circa altri 10 minuti.

Disattivare la modalità risparmio energetico

La modalità risparmio energetico si disattiva automaticamente al riavvio del motore. Per ottenere una carica sufficiente, far girare il motore:

- per meno di 10 minuti per utilizzare i dispositivi elettrici per circa 5 minuti
- per più di 10 minuti per utilizzare i dispositivi elettrici fino a circa 30 minuti

Funzioni di riscaldamento

Avviso

Certe funzioni di riscaldamento individuali, come il riscaldamento del sedile o del volante, possono diventare temporaneamente non disponi-

bili in caso di limiti al carico elettrico. Le funzioni saranno nuovamente disponibili dopo qualche minuto.

Spurgo del sistema di alimentazione diesel

Se il serbatoio è stato svuotato completamente, è necessario spurgare l'impianto di alimentazione diesel. Effettuare il rifornimento con almeno cinque litri di gasolio. Inserire l'accensione per circa 60 secondi e spegnere di nuovo. Poi avviare il motore. Se il motore non si avvia direttamente, ripetere questa procedura alcune volte. Se il motore quindi non si avvia, rivolgersi ad un'officina.

Sostituzione delle spazzole tergicristalli

Parabrezza

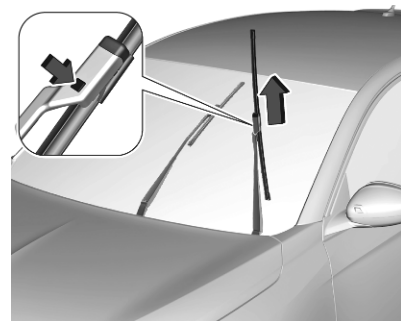

Disinserire l'accensione.

Entro un minuto dal disinserimento dall'accensione, attivare la leva dei tergicristalli per portarli in posizione verticale sul parabrezza.

Sollevare il braccio del tergicristalli fino a quando non rimane in posizione sollevata, premere il pulsante per sbloccare la spazzola e rimuoverla.

Fissare la nuova spazzola al braccio del tergicristallo e premere finché non scatta in posizione.

Abbassare con cautela il braccio del tergicristallo.

Per riportare i bracci del tergicristalli nella posizione originale, inserire l'accensione e azionare la leva dei tergi.

Finestrino posteriore

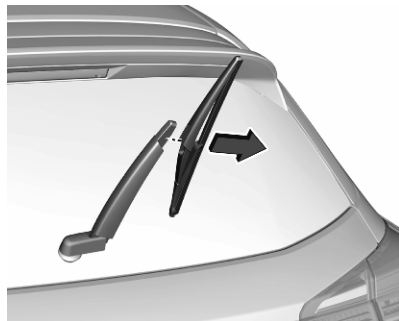

Sollevare il braccio del tergicristallo. Sganciare la spazzola del tergicristallo come mostrato in figura e rimuoverla.

Attaccare la spazzola del tergicristallo in posizione leggermente obliqua rispetto al braccio del tergicristallo e spingerla finché non si innesta.

Abbassare con cautela il braccio del tergicristallo.

Sostituzione delle lampadine

Prima di sostituire una lampadina, assicurarsi che tutte le luci esterne e interne e l'accensione siano disattivate.

Afferrare la lampadina nuova solo tenendola per lo zoccolo. Non toccare il vetro della lampadina a mani nude.

Per la sostituzione utilizzare solo lampadine dello stesso tipo di quelle sostituite.

Sostituire le lampadine dei fari dall'interno del vano motore.

Controllo delle lampadine

Dopo la sostituzione delle lampadine accendere il quadro, azionare e controllare le luci.

Fari alogeni

I fari alogeni con lampadine separate per anabbaglianti e abbaglianti / luci diurne.

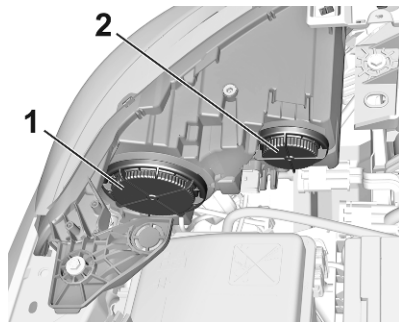

Anabbaglianti (1) lampadina esterna.
Lampadina interna abbaglianti / luci diurne (2).

Anabbaglianti (1)

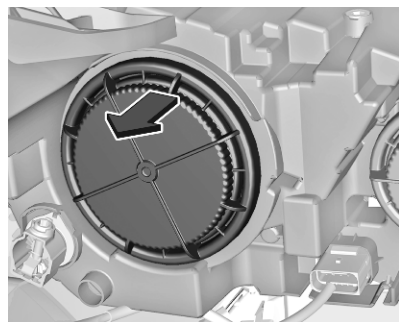

1. Tirare per rimuovere il coperchio protettivo.



2. Estrarre il portalamphada dall'alloggio del riflettore.

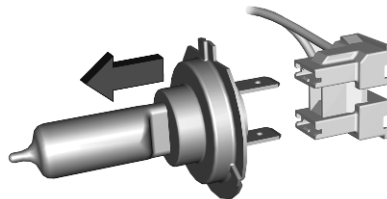

3. Rimuovere la lampadina dal portalamphada e sostituirla.
4. Inserire il portalamphada nell'alloggiamento del riflettore.
5. Posizionare la copertura protettiva.

Abbaglianti/luci diurne (2)

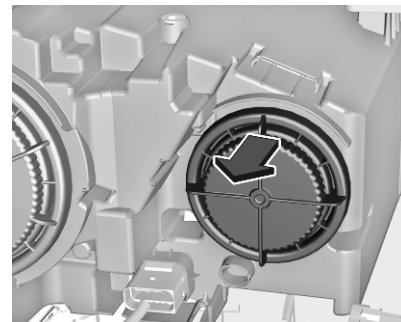

1. Tirare per rimuovere il coperchio protettivo.

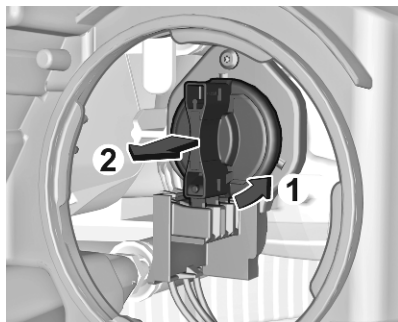

2. Ruotare il portalampana in senso antiorario per sbloccarlo ed estrarlo dal riflettore.
3. Inserire il nuovo portalampana nell'alloggiamento del riflettore.
4. Posizionare la copertura protettiva.

Fari LED

I fari degli abbaglianti e degli anabbaglianti, le luci diurne e gli indicatori di direzione sono progettati come LED e non possono essere cambiati.

In caso di malfunzionamento delle luci, farle riparare da un'officina.

Fendinebbia anteriori

In caso di malfunzionamento delle luci, farle riparare da un'officina.

Indicatori di direzione anteriori

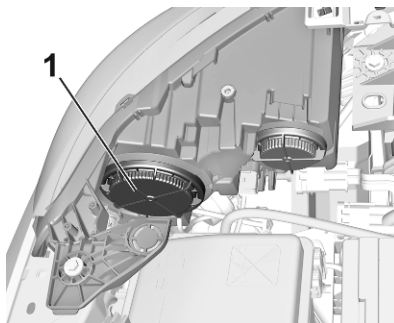

Indicatore di direzione (1), lampadina esterna.

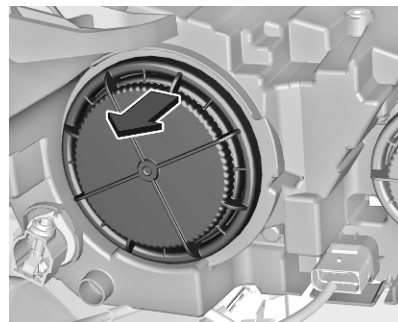

1. Tirare per rimuovere il coperchio protettivo.

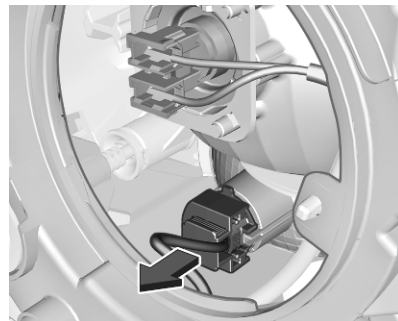

2. Estrarre il portalampana dall'alloggio del riflettore.

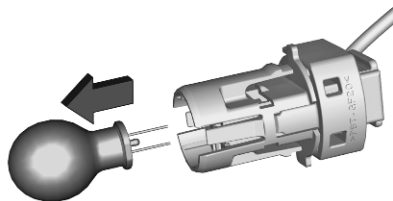

3. Rimuovere la lampadina dal portalampada e sostituirla.
4. Inserire il portalampada nell'alloggiamento del riflettore.
5. Posizionare la copertura protettiva.

Luci posteriori

Luci posteriori a LED

In caso di malfunzionamento delle luci, farle riparare da un'officina.

Gruppo luci nella carrozzeria



1. Aprire il portellone posteriore, quindi rimuovere il coperchio del lato dove si desidera effettuare la sostituzione della lampadina.

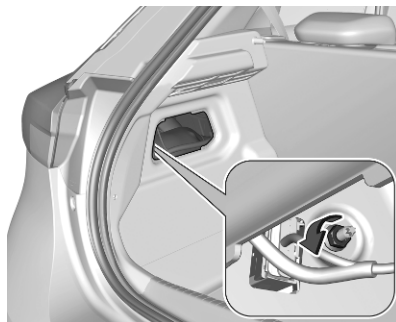

2. Allentare il dado di fissaggio della lampada con una chiave a tubo o una chiave inglese.

Posizionare un panno sotto al dado prima di svitarlo per evitare che cada nello spazio laterale.

3. Svitare e rimuovere manualmente il dado di fissaggio della lampada.

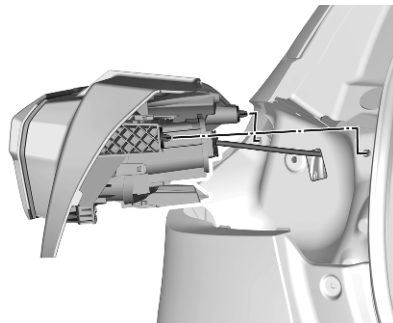

4. Estrarre con cautela il gruppo ottico posteriore dall'alloggiamento e smontarlo.
5. Staccare il cavo dal relativo fermo.

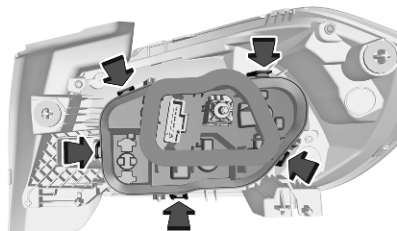

6. Premere le cinque linguette di fissaggio e rimuovere il portalam-pada dal gruppo ottico.

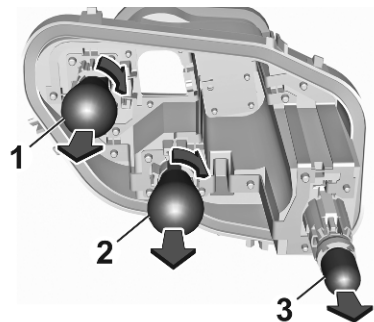

7. Rimuovere e sostituire le lampadine:
 Luce posteriore / luce dei freni (1)
 Indicatore di direzione (2)
 Luce di retromarcia (3)
8. Inserire il portalam-pada nel gruppo ottico. Attaccare la spina al gruppo ottico. Montare il gruppo ottico nella cavità e serrare il dado di fissaggio della lampada dall'interno. Fissare la copertura.

Retronebbia

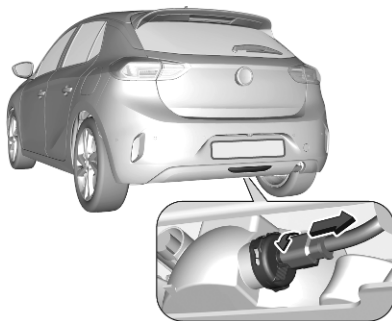

1. Ruotare il portalam-pada in senso antiorario e rimuoverlo dall'alloggiamento del riflettore.

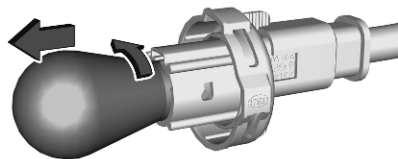

2. Premere la lampadina leggermente verso il basso, girarla in senso antiorario ed estrarla dal portalam-pada.
3. Sostituire e inserire la nuova lampadina nel portalam-pada ruotando in senso orario.
4. Inserire il portalam-pada nel riflettore e ruotarlo in senso orario.

Terza luce di stop

In caso di malfunzionamento delle luci, farle riparare da un'officina.

Controllo delle lampadine

Inserire l'accensione, azionare e controllare tutte le luci.

Luci della targa

In caso di malfunzionamento delle luci, farle riparare da un'officina.

Luci interne

Fare sostituire le seguenti lampadine in un'officina:

- luce di cortesia e luci di lettura
- luce del vano di carico
- illuminazione del quadro strumenti

Impianto elettrico

Fusibili

Installare esclusivamente fusibili con le stesse caratteristiche di quelli da sostituire.

Le tre scatole portafusibili sono situate nel:

- vano motore
- quadro strumenti

Prima di sostituire un fusibile, spegnere il relativo interruttore e disinserire l'accensione.

Un fusibile bruciato si riconosce dal filamento interrotto.

Attenzione

Fino a quando non è stato posto rimedio alla causa del guasto, non sostituire il fusibile.

Alcune funzioni sono protette da diversi fusibili.

Alcuni fusibili potrebbero anche non essere associati ad alcuna funzione.

Estrattore per fusibili

Un estrattore per fusibili potrebbe essere collocato nella copertura del lato sinistro del quadro strumenti. L'estrattore ha due lati, ciascuno progettato per un tipo diverso di fusibile.

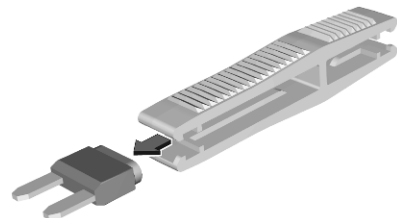

Afferrare il fuso con l'apposito estrattore ed estrarlo.

Scatola portafusibili nel vano motore

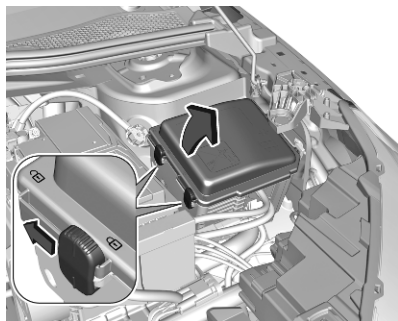

La scatola portafusibili si trova nella parte anteriore sinistra del vano motore.

Sganciare e rimuovere il coperchio.

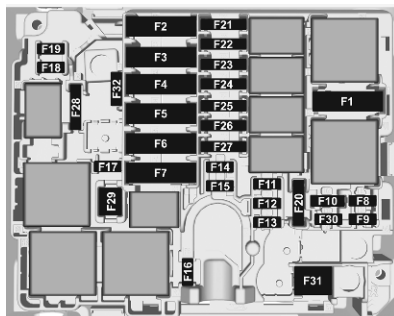

N. Circuito

- 1 Sistema di climatizzazione
- 2 Impianto frenante
- 3 Scatola portafusibili (lato destro del quadro strumenti)
- 4 Impianto frenante
- 8 Pompa carburante
- 16 Faro destro / parabrezza riscaldato
- 18 Abbagliante destro
- 19 Abbagliante sinistro

N. Circuito

- 20 Pompa carburante
- 22 Cambio automatico
- 25 Scatola portafusibili (rimorchio)
- 28 Impianto di riduzione catalitica selettiva
- 29 Tergicristalli
- 31 Sistema di climatizzazione
- 32 Volante

Dopo aver sostituito il fusibile guasto, montare e bloccare il coperchio della scatola portafusibili.

Se il coperchio della scatola portafusibili non è montato correttamente, è possibile che si verifichi un malfunzionamento.

Scatola portafusibili nel quadro strumenti

Scatola portafusibili sul lato sinistro del quadro strumenti



Nei veicoli con guida a sinistra, la scatola portafusibili si trova dietro un pannello del quadro strumenti. Sganciare la copertura sul lato basso e rimuovere.

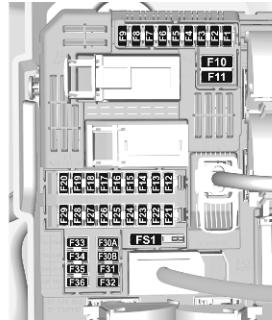

N. Circuito

- 1 Radar/specchietto interno
- 3 Carica a induzione
- 4 Avvisatore acustico
- 5 Lavacrystalli
- 6 Lavacrystalli
- 7 USB
- 8 Tergilunotto
- 10 Chiusura centralizzata
- 11 Chiusura centralizzata

N. Circuito

- 12 Modulo connettore diagnostico
- 13 Sistema di climatizzazione
- 14 Allarme/Opel Connect
- 17 Quadro strumenti
- 21 Tasto di azionamento/Sistema di bloccaggio antifurto
- 22 Sensore pioggia/Sensore luce/Telecamera
- 23 Segnalazione cintura di sicurezza non allacciata
- 24 Schermo a sfioro da 7" / Sistema di ausilio al parcheggio / Video-camera posteriore
- 25 Airbag
- 27 Impianto di allarme antifurto
- 29 Schermo a sfioro da 7" / Infotainment
- 31 Accendisigari / presa di alimentazione da 12 V
- 32 Volante riscaldato

N. Circuito

- 33 Sistema di climatizzazione / Cambio automatico
- 34 Sistema di ausilio al parcheggio / Regolazione specchietti retrovisori esterni

Scatola portafusibili sul lato destro del quadro strumenti

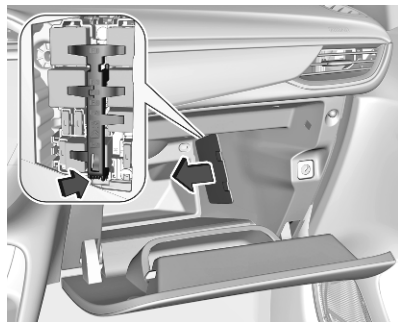

Nei veicoli con guida a sinistra, la scatola portafusibili si trova dietro un coperchio nel cassettino portaoggetti. Aprire il vano portaoggetti e rimuovere il coperchio. Rimuovere la staffa.

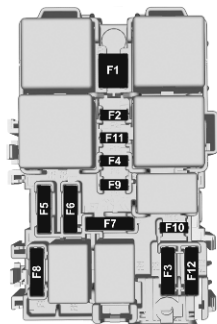

N. Circuito

- 1 Lunotto termico
- 2 Specchietti retrovisori esterni termici
- 3 Alzacristalli elettrici anteriori
- 4 Regolazione specchietti retrovisori esterni / Specchietti pieghevoli
- 5 Alzacristalli elettrici posteriori
- 8 Scatola portafusibili (lato destro del quadro strumenti)

N. Circuito

- 10 Sedili anteriori riscaldati
- 11 Funzione di massaggio del sedile

Attrezzi per il veicolo

Attrezzi

Veicoli con ruota di scorta

Aprire il vano di carico.

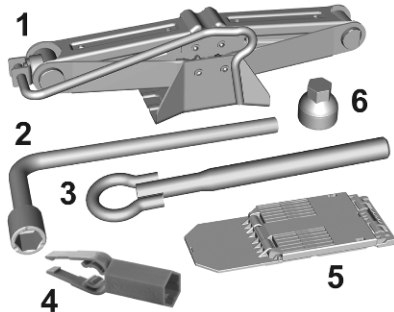

Gli attrezzi sono posizionati nella borsa porta-attrezzi:

- Martinetto (1)
- Chiave ruota (2)
- Occhiello di traino (3)
- Strumento per la rimozione dei copribulloni (4)

- Cuneo (5)
- Adattatore per il bloccaggio dei dadi ruota (6)

Veicoli senza ruota di scorta

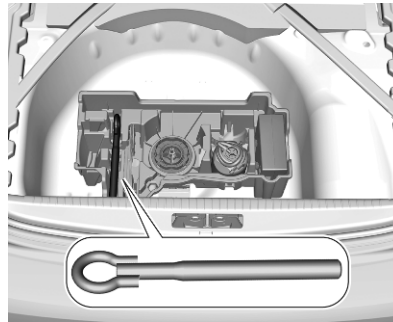

L'occhiello di traino si trova in una cassetta situata nel vano di carico sotto alla copertura del pianale.

Kit di riparazione dei pneumatici
 ⇨ 196.

Ruote e pneumatici

Condizioni dei pneumatici e dei cerchi

Superare gli ostacoli lentamente e, se possibile, ad angolo retto. Passare sopra ostacoli acuminati può danneggiare i pneumatici e i cerchi. Quando si parcheggia, non schiacciare i pneumatici contro il bordo del marciapiede.

Controllare regolarmente i cerchi verificando che non presentino danni. In caso di danni o usura irregolare, rivolgersi ad un'officina.

Pneumatici invernali

I pneumatici invernali migliorano la sicurezza di guida a temperature inferiori a 7 °C e per questo motivo devono essere utilizzati su tutte le ruote.

In conformità con le normative specifiche del Paese, applicare l'adesivo di velocità nel campo visivo del conducente.

Come pneumatici invernali sono consentite tutte le misure di pneumatici ⇨ 224.

Denominazione dei pneumatici

Ad es. **225/55 R 18 98 V**

225 : larghezza pneumatici, mm

55 : rapporto di sezione (tra altezza e larghezza), %

R : tipo di cintura: Radiale

RF : tipo: RunFlat

18 : diametro del cerchio, pollici

98 : indice di carico, ad es. 98 rappresenta 750 kg

V : indice di velocità

Lettere per l'indice di velocità:

Q : fino a 160 km/h

S : fino a 180 km/h

T : fino a 190 km/h

H : fino a 210 km/h

V : fino a 240 km/h

W : fino a 270 km/h

Scegliere uno pneumatico adatto alla velocità massima del veicolo.

La velocità massima è raggiungibile al valore di massa a vuoto con condutture (75 kg) più un carico utile di 125 kg. L'equipaggiamento opzionale potrebbe ridurre la velocità massima del veicolo.

Prestazioni ⇨ 221.

Pneumatici direzionali

Gli pneumatici direzionali dovrebbero essere montati in modo da ruotare nella direzione corretta. La direzione di rotazione adeguata viene indicata da un simbolo (ad esempio una freccia) sul fianco.

Pressione dei pneumatici

Controllare la pressione dei pneumatici freddi almeno ogni 14 giorni e prima di un viaggio lungo. Non dimenticare la ruota di scorta. Questo vale anche per i veicoli dotati del sistema di rilevamento perdita pressione pneumatici.



Pressione dei pneumatici ⇨ 224.

La targhetta con le informazioni sulla pressione degli pneumatici sul telaio della portiera destra indica gli pneumatici appartenenti alla dotazione originale e la relativa pressione di gonfiaggio.

Le pressioni dei pneumatici specificate si riferiscono ai pneumatici freddi. E valgono sia per i pneumatici estivi che per quelli invernali.

Gonfiare sempre la ruota di scorta alla pressione specificata per il pieno carico.

Una pressione di gonfiaggio non corretta influisce negativamente su sicurezza, guidabilità del veicolo, comfort e consumo di carburante, oltre ad accelerare il processo di usura dei pneumatici.

Le pressioni dei pneumatici sono diverse a seconda delle varie opzioni. Per il valore corretto di pressione dei pneumatici, seguire la seguente procedura:

1. Identificare il codice identificativo del motore.
Dati del motore ⇨ 221.
2. Identificare il pneumatico rispettivo.

Le targhette di pressione dei pneumatici mostrano tutte le possibili combinazioni di pneumatici ⇨ 224.

Per i pneumatici approvati per il proprio veicolo fare riferimento al Certificato di conformità EEC fornito con il veicolo o ad altri documenti di registrazione nazionale.

Il conducente è responsabile del gonfiaggio dei pneumatici alla pressione corretta.

⚠ Avvertenza

Una pressione troppo bassa può causare un eccessivo riscaldamento dei pneumatici, danni interni con conseguente distacco del battistrada e lo scoppio a velocità elevate.

⚠ Avvertenza

Per pneumatici specifici la pressione dei pneumatici raccomandata secondo quanto riportato nella tabella di pressione dei pneumatici può superare la pressione massima dei pneumatici come indicato sul pneumatico. Non superare mai la pressione massima dei pneumatici riportata sullo pneumatico.

Sensibilità alla temperatura

La pressione pneumatici dipende dalla temperatura del pneumatico stesso. Durante la guida la temperatura e la pressione dei pneumatici aumenta. I valori di pressione dei

pneumatici sull'etichetta informativa degli stessi e la tabella della pressione dei pneumatici sono validi per pneumatici freddi, cioè a 20 °C.

La pressione aumenta di circa 10 kPa per un aumento di temperatura di 10 °C. Questo deve essere tenuto in considerazione quando si controllano pneumatici caldi.

Sistema di rilevamento perdita di pressione pneumatici

Il sistema di rilevamento perdita di pressione pneumatici controlla costantemente la velocità di rotazione delle quattro ruote e avvisa il conducente in caso di pressione bassa durante la marcia. Questo viene ottenuto confrontando la circonferenza di rotolamento degli pneumatici con dei valori di riferimento e altri segnali.

In caso di perdita di pressione in uno degli pneumatici, la spia (L) si accende e viene visualizzato un messaggio di avvertimento nel Driver Information Center.

Spia (L) ⇨ 75.

In tal caso, ridurre la velocità ed evitare curve e frenate brusche. Non appena si ha l'opportunità di arrestare il veicolo in condizioni di sicurezza, controllare la pressione pneumatici.

Dopo aver regolato la pressione pneumatici, avviare il sistema per permettere alla spia di spegnersi, quindi riavviarlo.

Se il malfunzionamento continua ad essere segnalato, rivolgersi a un'officina. Non è possibile utilizzare il sistema quando ABS o ESC ha un malfunzionamento o mentre si usa una ruota di scorta temporanea. Dopo aver rimontato il pneumatico, controllare la pressione a pneumatici freddi e avviare il sistema.

Attenzione

Il sistema di rilevamento perdita pressione pneumatici segnala un'eventuale bassa pressione dei pneumatici e non sostituisce la regolare manutenzione degli stessi da parte del conducente.

Inizializzazione del sistema

In seguito ad una correzione della pressione pneumatici o al cambio di una ruota, è necessario avviare il sistema per permettere la memorizzazione dei nuovi valori di circonferenza di riferimento:

1. Assicurarsi sempre che tutti e quattro i pneumatici abbiano la corretta pressione ⇨ 224.
2. Azionare il freno di stazionamento.
3. Inizializzare il sistema mediante il Visualizzatore Info ⇨ 79.
4. L'azzeramento è confermato da un'indicazione a comparsa.

Una volta avviato, il sistema si calibra automaticamente con la nuova pressione pneumatici durante la marcia. Dopo un certo periodo di marcia, il sistema adotta e monitora i nuovi valori di pressione.

Controllare sempre la pressione quando i pneumatici sono freddi.

Il sistema deve essere riavviato se:

- La pressione pneumatici è cambiata
- Le condizioni di carico del veicolo sono cambiate
- Le ruote sono state cambiate di posizione o sostituite

Il sistema non segnala immediatamente lo scoppio o il rapido sgonfiaggio di un pneumatico. Ciò è dovuto al tempo necessario ai relativi calcoli.

Profondità del battistrada

Controllare con regolarità la profondità del battistrada.

Per motivi di sicurezza i pneumatici vanno sostituiti quando la profondità del battistrada raggiunge i 2-3 mm (4 mm per i pneumatici invernali).

Per ragioni di sicurezza si raccomanda che la profondità del battistrada dei pneumatici su un assale non debba variare più di 2 mm.



Il raggiungimento del limite legale di profondità minima del battistrada (1,6 mm) è osservabile quando il battistrada è usurato fino a uno degli indicatori di usura del battistrada (TWI). La loro posizione è indicata da contrassegni sul fianco del pneumatico.

Se l'usura è maggiore sui pneumatici anteriori rispetto a quelli posteriori, scambiare periodicamente le ruote anteriori con quelle posteriori. Assicurarsi che tutte le ruote abbiano lo stesso senso di rotazione.

I pneumatici invecchiano anche se non vengono usati. Si consiglia di sostituire i pneumatici ogni 6 anni.

Cambio di misura dei pneumatici e dei cerchi

Se si utilizzano pneumatici di misura diversa rispetto a quelli montati di fabbrica, può essere necessario riprogrammare il sistema di rilevamento perdita di pressione pneumatici ed apportare altre modifiche al veicolo.

Sistema di rilevamento perdita pressione pneumatici ⇨ 193.

Far sostituire l'etichetta recante la pressione dei pneumatici.

⚠ Avvertenza

L'uso di pneumatici o ruote non adatti può causare incidenti e invalidare il permesso di circolazione del veicolo.

Copricerchi

Utilizzare copricerchi e pneumatici approvati dalla Casa Madre per la vettura e conformi a tutti i requisiti relativi alle combinazioni di cerchi e pneumatici.

Se i copricerchi e i pneumatici usati non sono approvati dalla Casa Madre, i pneumatici devono essere senza protezione del bordo.

I copricerchi non devono ostacolare il raffreddamento dei freni.

⚠ Avvertenza

L'uso di pneumatici o copricerchi non adatti può causare improvvise perdite di pressione e conseguenti incidenti.

Veicoli con i cerchi in acciaio: Quando si utilizzano i dadi di bloccaggio ruote, non montare copricerchi.

Catene da neve



Le catene da neve sono consentite soltanto sulle ruote anteriori.

Utilizzare sempre catene a maglie fini che non aumentino lo spessore del battistrada e dei fianchi interni di oltre 9 mm (inclusa la chiusura della catena).

⚠ Avvertenza

Eventuali danni possono causare lo scoppio dei pneumatici.

Le catene da neve sono solo ammesse sui pneumatici di misura 185/65R15 e 195/55R16.

Ruotino di scorta

L'uso delle catene da neve non è consentito sulla ruota di scorta.

Kit di riparazione dei pneumatici

È possibile riparare danni di lieve entità al battistrada con il kit di riparazione dei pneumatici.

Non rimuovere eventuali corpi estranei dal pneumatico.

Danni ai pneumatici di profondità superiore a 4 mm o in corrispondenza del bordo del fianco del pneumatico non sono riparabili con il kit di riparazione dei pneumatici.

⚠ Avvertenza

Non viaggiare a velocità superiore a 80 km/h.

Non usare per periodi prolungati.

La sterzabilità e la guidabilità del veicolo possono risultare compromessi.

In caso di pneumatici sgonfi:

Azionare il freno di stazionamento e innestare la prima, la retromarcia o la posizione **P**.

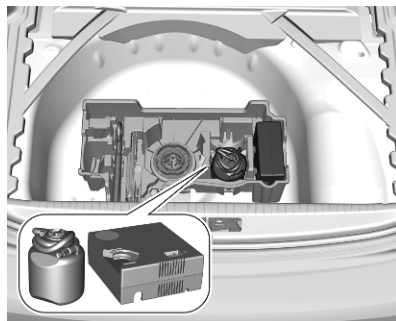

Il kit di riparazione dei pneumatici si trova nel vano di carico sotto la copertura del pianale.

1. Rimuovere la bombola del sigillante e il compressore.

2. Rimuovere l'etichetta con il limite di velocità dalla bombola del sigillante e posizionarla dove possa essere vista dal conducente.



3. Rimuovere il cavo di collegamento elettrico e il flessibile dell'aria dai vani portaoggetti nel lato inferiore del compressore.

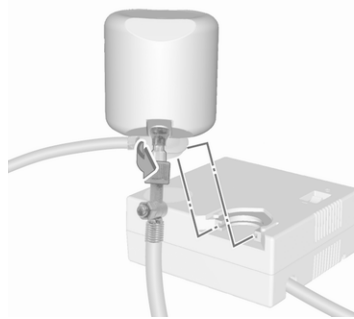

4. Avvitare il flessibile dell'aria del compressore sul raccordo della bombola del sigillante.

5. Inserire la bombola del sigillante nella staffa sul compressore.
Posizionare il compressore accanto al pneumatico in modo che la bombola del sigillante sia in posizione verticale.

6. Svitare il tappo coprivalvola dal pneumatico difettoso.

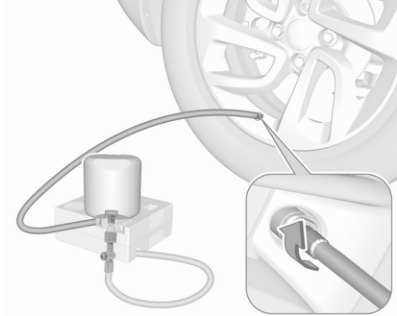

7. Avvitare il flessibile del sigillante sulla valvola del pneumatico.
8. L'interruttore sul compressore deve essere posizionato su O.
9. Collegare lo spinotto del compressore alla presa elettrica o alla presa dell'accendisigari ⚡ 61.

Per evitare di scaricare la batteria si consiglia di lasciare il motore in funzione.

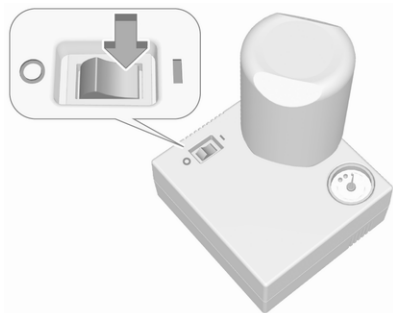

10. Portare l'interruttore basculante sul compressore in posizione I. Il pneumatico viene riempito di sigillante.
11. Il manometro del compressore indica brevemente un valore fino a 600 kPa (6 bar) mentre la bombola del sigillante si svuota (circa 30 secondi). Poi la pressione inizia a scendere.
12. Tutto il sigillante viene pompato nel pneumatico. Poi il pneumatico viene gonfiato.
13. La pressione prescritta per il pneumatico si dovrebbe raggiungere entro 10 minuti.

Pressione dei pneumatici ⇨ 224.
Al raggiungimento della pressione corretta, spegnere il compressore.

Se la pressione prescritta per il pneumatico non viene raggiunta entro 10 minuti, rimuovere il kit di riparazione dei pneumatici. Spostare il veicolo facendo compiere un giro completo al pneumatico. Ricollegare il kit di riparazione dei pneumatici e continuare la procedura di gonfiaggio per 10 minuti. Se ancora non si riesce a raggiungere la pressione prescritta, significa che il danno al pneumatico è eccessivo per consentire la riparazione in questo modo. Rivolgersi ad un'officina.

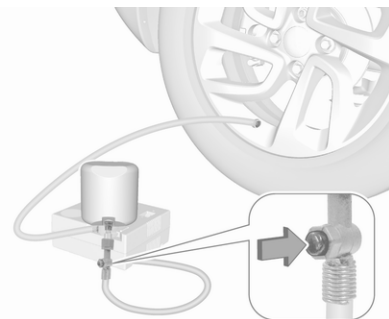

Scaricare la pressione in eccesso tramite il pulsante sul tubo dell'aria.

Non far funzionare il compressore per più di 10 minuti.

14. Scollegare il kit di riparazione dei pneumatici. Rimuovere la bombola del sigillante dalla staffa. Avvitare il flessibile di riempimento al connettore libero della bombola di sigillante. Questo impedisce la fuoriuscita di sigillante. Riporre il kit di riparazione dei pneumatici nel vano di carico.
15. Pulire l'eventuale sigillante in eccesso con un panno.

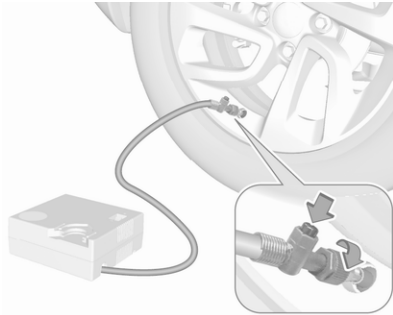

16. Proseguire immediatamente la guida, in modo da distribuire uniformemente il sigillante nel pneumatico. Guidare tra 20 km/h e 60 km/h. Dopo aver percorso circa 5 km ma non oltre 10 minuti, fermarsi e controllare la pressione degli pneumatici. Nel fare questo, avvitare direttamente il tubo dell'aria sulla valvola dello pneumatico. Gonfiare lo pneumatico come indicato in precedenza. Scaricare la pressione in eccesso tramite il pulsante sul tubo dell'aria.
- Se la pressione pneumatici non è scesa sotto 200 kPa (2 bar), impo-

starla sul valore corretto. In caso contrario, non utilizzare il veicolo. Rivolgersi a un'officina ⇨ 224.

Ripetere la procedura di controllo pressione dopo aver percorso altri 10 km ma non più di 10 minuti per assicurarsi che non vi sia una perdita di pressione.

Se la pressione è scesa al di sotto di 200 kPa (2 bar), il veicolo non deve essere usato. Rivolgersi ad un'officina.

17. Riporre il kit di riparazione dei pneumatici nel vano di carico.

Avviso

Le caratteristiche di guida del pneumatico riparato sono gravemente compromesse, per cui è necessario sostituire il pneumatico.

Se si avvertono rumori anomali o se il compressore diventa caldo, spegnerlo e attendere almeno 30 min.

La valvola di sicurezza incorporata si apre a una pressione di 700 kPa (7 bar).

Annotare la data di scadenza del kit. Dopo questa data, la sua capacità di sigillatura non è più garantita. Fare attenzione alle informazioni sulla conservazione del flacone di sigillante.

Sostituire il flacone di sigillante usato. Smaltire il flacone come previsto dalle norme applicabili.

Il compressore e il sigillante possono essere utilizzati a partire da una temperatura di circa -30 °C.

Sostituzione delle ruote

Eeguire la seguente procedura, attendendosi a quanto indicato:

- Parcheggiare il veicolo su una superficie piana, solida e non scivolosa. Orientare le ruote anteriori dritte in avanti.
- Se necessario, posizionare un cuneo sotto alla ruota diagonalmente opposta a quella da sostituire.
- Azionare il freno di stazionamento e innestare la prima, la retromarcia o la posizione **P**.

- Se il terreno sul quale il veicolo è parcheggiato è morbido, inserire un pannello solido (spessore max. 1 cm) sotto il martinetto.
- Estrarre dal veicolo gli oggetti pesanti prima di sollevarlo con il cric.
- Quando la vettura è sollevata sul martinetto, non lasciare all'interno persone o animali.
- Non infilarsi mai sotto un veicolo sollevato da un martinetto.
- Non avviare il veicolo quando è sollevato da un martinetto.
- Pulire i bulloni delle ruote prima di avvitarli.

⚠ Avvertenza

Non ingrassare i bulloni di fissaggio.

Coppie di serraggio

Attenzione

Se sul veicolo sono montate delle ruote in lega, stringere manualmente i bulloni di bloccaggio almeno per i primi cinque giri.

Vi sono due tipi diversi di cerchi e relativi di bulloni, a cui corrisponde una coppia di serraggio diversa.

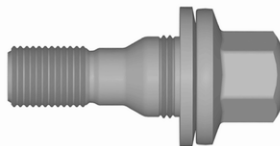

La coppia di serraggio per cerchi in lega è di 115 Nm.



Coppia di serraggio per cerchi in acciaio:

- Bulloni ruota un acciaio da 15" dovrebbero essere serrati con 100 Nm.
- Bulloni ruota un acciaio da 16" dovrebbero essere serrati con 115 Nm.

Utilizzare i bulloni corretti per i rispettivi cerchi.

Punti di sollevamento

I punti di sollevamento illustrati si riferiscono all'utilizzo di bracci di sollevamento e martinetti per la sostituzione dei pneumatici invernali / estivi.



Posizione del braccio posteriore della piattaforma di sollevamento, centralmente sotto il relativo punto di sollevamento.



Posizione del braccio anteriore della piattaforma di sollevamento, centralmente sotto il punto di sollevamento.

Ruota di scorta

La ruota di scorta può essere classificata come ruotino di scorta, in base alla sua misura rispetto alle altre ruote e alle normative vigenti in materia. In questo caso si applica un limite

massimo di velocità, nonostante questo non sia indicato sulla ruota di scorta.

Montare solo un ruotino di scorta. Non viaggiare a velocità superiori a 80 km/h. Affrontare le curve a bassa velocità. Non usare il ruotino di scorta per periodi prolungati.

Attenzione

L'uso di una ruota di scorta più piccola delle altre ruote o in combinazione con i pneumatici invernali può compromettere la guidabilità della vettura. Far sostituire quanto prima il pneumatico difettoso.

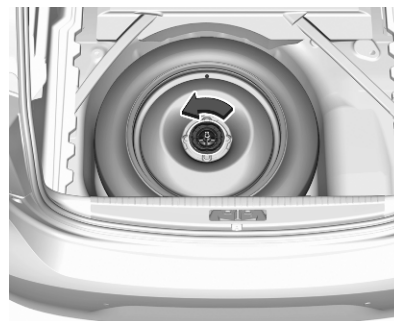

La ruota di scorta è situata nel vano bagagli sotto la copertura del pianale.

Per rimuovere:

1. Aprire la copertura del pianale
⇨ 53.
2. La ruota di scorta temporanea è fissata con un galletto. Svitare il dado ed estrarre la ruota di scorta.
3. Se, dopo la sostituzione di una ruota, nessuna ruota viene posizionata nel pozzetto della ruota di scorta, serrare il galletto e chiudere la copertura del pianale.
4. Dopo aver sostituito la ruota con una ruota di dimensioni regolari, posizionare la ruota di scorta provvisoria con il lato esterno verso l'alto nel pozzetto fissandola con il dado a galletto.

Montare solo un ruotino di scorta. La velocità massima consentita sull'etichetta del ruotino di scorta è valida solo per la dimensione di pneumatici montati in fabbrica.

Montaggio della ruota di scorta

Eseguire la seguente procedura, attenendosi a quanto indicato:

- Parcheggiare il veicolo su una superficie piana, solida e non scivolosa. Orientare le ruote anteriori dritte in avanti.
- Se necessario, posizionare un cuneo sotto alla ruota diagonalmente opposta a quella da sostituire.
- Azionare il freno di stazionamento e innestare la prima, la retromarcia o la posizione **P**.
- Estrarre la ruota di scorta.
- Non sostituire mai più di una ruota per volta.
- Utilizzare il martinetto solo per sostituire le ruote in caso di foratura, non per sostituire i pneumatici invernali o estivi.
- Il cric non deve essere sottoposto a manutenzione.
- Se il terreno sul quale il veicolo è parcheggiato è morbido, inserire un pannello solido (spessore max. 1 cm) sotto il martinetto.

- Estrarre dal veicolo gli oggetti pesanti prima di sollevarlo con il cric.
- Quando la vettura è sollevata sul martinetto, non lasciare all'interno persone o animali.
- Non infilarsi mai sotto un veicolo sollevato da un martinetto.
- Non avviare il veicolo quando è sollevato da un martinetto.
- Pulire i bulloni delle ruote prima di avvitarli.

⚠ Avvertenza

Non ingrassare i bulloni di fissaggio.

⚠ Avvertenza

Accertarsi di utilizzare sempre i corretti bulloni di fissaggio quando si cambia una ruota. Per il montaggio della ruota di scorta si possono utilizzare anche bulloni per ruote in lega.

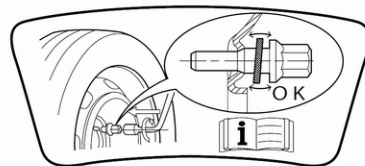

- Quando si utilizzano bulloni di bloccaggio per ruote in lega, la ruota di scorta è fissata in posizione dalla parte conica del bullone. In questo caso, la rondella non entra in contatto con la ruota di scorta.
1. Staccare i cappucci dei bulloni delle ruote con lo strumento per la rimozione del coperchio dei bulloni.
 Attrezzi per il veicolo ⇨ 191.
 Cerchi in acciaio con copricerchioni: Togliere il copricerchio.
 Cerchi in lega: Staccare i cappucci dei bulloni delle ruote

con lo strumento per la rimozione del coperchio dei bulloni.



2. Fissare la chiave e allentare ogni bullone della ruota di mezzo giro. Le ruote potrebbero essere protette da dadi di bloccaggio. Per allentare questi dadi specifici, fissare prima l'adattatore sulla testa del dado prima di installare la chiave per ruote. L'adattatore si trova nella borsa porta attrezzi \diamond 191.



3. Controllare che il martinetto sia in posizione corretta sotto il relativo punto di sollevamento del veicolo.

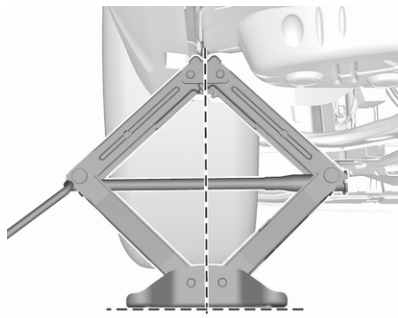

4. Regolare il martinetto all'altezza necessaria. Posizionarlo corretta-

mente in corrispondenza dei punti di sollevamento del veicolo in modo che non scivoli.

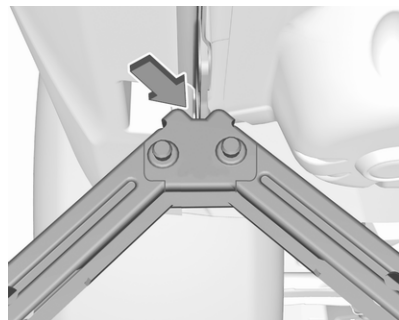

Accertarsi che il bordo della carrozzeria aderisca al dentello del martinetto.



Con il martinetto correttamente allineato, ruotare la chiave fino a quando la ruota non poggia più per terra.

5. Svitare i dadi ruota.
6. Sostituire la ruota.
7. Avvitare i dadi ruota.
8. Abbassare il veicolo e rimuovere il martinetto.
9. Servendosi dell'apposita chiave e assicurandosi che sia posizionata saldamente, serrare ciascun dado procedendo per coppie opposte. La coppia di serraggio per 15" è 100 Nm e per 16" 115 Nm.

Se sul veicolo sono montate delle ruote in lega, i bulloni di bloccaggio possono essere utilizzati anche per montare la ruota di scorta. In questo caso, la ruota di scorta è fissata in posizione dalla parte conica del bullone.

10. Veicoli con copricerchio: Allineare il foro della valvola sul copricerchio con la valvola del pneumatico prima di rimontare il copricerchio. Montare i coperchi dei dadi ruota.
11. Riporre la ruota sostituita, gli attrezzi del veicolo e l'adattatore per i dadi ruota di bloccaggio  191.
12. Controllare prima possibile sia la pressione di gonfiaggio del pneumatico montato, sia la coppia di serraggio dei dadi.

Trasporto di una ruota danneggiata di dimensioni normali nel vano di carico

La ruota danneggiata di dimensioni regolari può essere riposta nel vano della ruota di scorta. Per fissare la ruota:

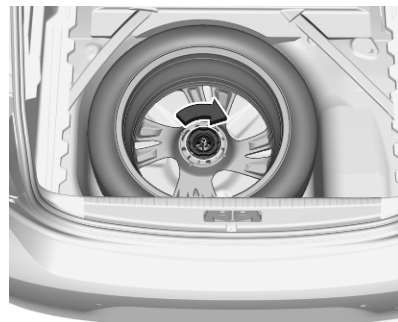

1. Rimuovere il cappello centrale con l'emblema del marchio spingendolo dall'interno.
2. Posizionare la ruota con il lato esterno verso il basso nel pozzetto della ruota.
3. Fissare la ruota difettosa con il dado a galletto.
4. In base alle dimensioni del pneumatico, la copertura del pianale può essere posizionata sulla ruota sporgente.

Avviamento di emergenza

Non avviare il veicolo con il caricabatteria rapido.

Un veicolo con la batteria scarica può essere avviato usando gli appositi cavi di avviamento e la batteria di un altro veicolo.

⚠Avvertenza

L'avviamento di emergenza va eseguito con estrema cautela. Qualsiasi scostamento dalle seguenti istruzioni può causare infortuni o danni derivanti dall'esplosione della batteria e danneggiare i sistemi elettrici di entrambi i veicoli.

⚠Avvertenza

Evitare il contatto della batteria con occhi, pelle, tessuti e superfici verniciate. Il liquido contiene acido solforico che può causare lesioni e danni in caso di contatto diretto.

- Non esporre mai la batteria veicolo a fiamme libere o scintille.
- Se è scarica, la batteria del veicolo può gelare già a 0 °C. Prima di collegare i cavi di avviamento, sbrinare la batteria.
- Indossare occhiali e indumenti protettivi durante la manipolazione della batteria.
- Utilizzare una batteria di soccorso con la stessa tensione nominale (12 V). E una capacità (Ah) non molto inferiore a quella della batteria del veicolo scarica.
- Utilizzare cavi di emergenza con morsetti isolati e una sezione minima di 16 mm² (25 mm² per i motori diesel).
- Non scollegare la batteria scarica dal veicolo.
- Spegnere tutti i dispositivi elettrici non necessari.
- Non sporgersi sopra la batteria veicolo durante la procedura di avviamento di emergenza.
- I morsetti di un cavo non devono toccare i morsetti dell'altro cavo.

- Durante l'avviamento di emergenza i veicoli non devono entrare in contatto tra di loro.
- Azionare il freno di stazionamento e portare il cambio in posizione di folle o in posizione **P** se il veicolo è dotato del cambio automatico.

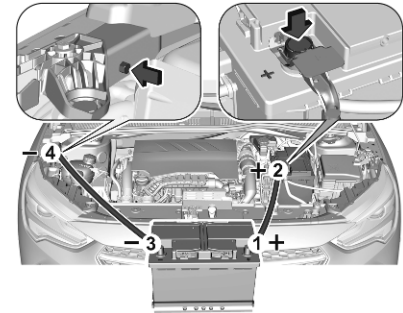

Ordine di connessione dei cavi:

1. Collegare il cavo rosso al terminale positivo della batteria di soccorso.
2. Collegare l'altro morsetto del cavo rosso al terminale positivo della batteria scarica.

3. Collegare il cavo nero al terminale negativo della batteria di soccorso.
4. Collegare l'altra estremità del cavo nero al punto di messa a terra del veicolo nel vano motore.

Disporre i cavi in modo che non si impiglino nelle parti in movimento all'interno del vano motore.

Per avviare il motore:

1. Avviare il motore del veicolo con la batteria di soccorso.
2. Dopo 5 minuti avviare l'altro motore. I tentativi di avviamento non devono durare più di 15 secondi e devono essere eseguiti a intervalli di 1 minuto.
3. Ad avviamento avvenuto, lasciare girare entrambi i motori al minimo per circa 3 minuti lasciando i cavi collegati.
4. Accendere i dispositivi elettrici necessari ad es. i fari o il lunotto termico.
5. Seguire la procedura di collegamento in ordine inverso per scollegare i cavi.

Traino

Traino del veicolo



Togliere il tappo.

L'occhiello di traino è riposto insieme agli attrezzi per il veicolo ↗ 191.



Avvitare a fondo l'occhiello di traino fino all'arresto in posizione orizzontale.

Fissare la barra di traino al relativo occhiello.

L'occhiello di traino deve essere utilizzato esclusivamente per trainare il veicolo, e non per recuperarlo.

Inserire l'accensione per sbloccare il bloccasterzo e permettere il funzionamento delle luci dei freni, dell'avvisatore acustico e del tergicristallo.

Attenzione

Disattivare i sistemi di assistenza al conducente come la frenata di emergenza attiva ⇨ 141, altrimenti il veicolo potrebbe frenare automaticamente durante il traino.

Portare la leva del cambio in folle.
Rilascio del freno di stazionamento.

Attenzione

Guidare lentamente ed evitare un'andatura a strappi. Forze di trazione eccessive potrebbero danneggiare il veicolo.

A motore spento è necessaria una forza considerevolmente maggiore per frenare e sterzare.

Per impedire l'ingresso dei gas di scarico provenienti dal veicolo trainante, inserire la modalità di ricircolo dell'aria e chiudere i finestrini.



Quando si traina un veicolo dotato di cambio automatico, trasportarlo su una piattaforma o trainarlo con le ruote anteriori sollevate.

Rivolgersi ad un'officina.

Dopo aver effettuato il traino, svitare l'occhiello di traino.

Inserire il pannello con la flangia nella cavità e fissarlo stringendo.

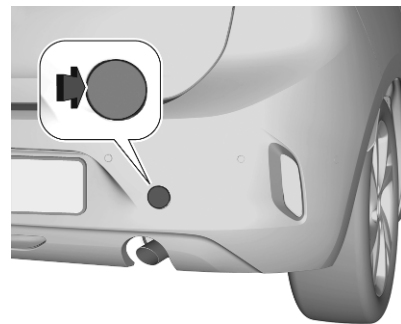
Traino di un altro veicolo

Togliere il tappo.

L'occhiello di traino è riposto insieme agli attrezzi per il veicolo ⇨ 191.

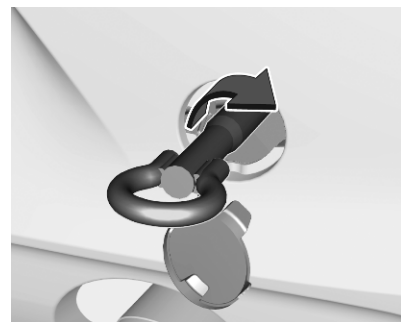

Avvitare a fondo l'occhiello di traino fino all'arresto in posizione orizzontale.

L'occhiello di ancoraggio posteriore, che si trova nella parte inferiore del veicolo, non deve mai essere usato come occhiello di traino.

Collegare una fune di traino, o ancor meglio una barra di traino, all'occhiello di traino.

L'occhiello di traino deve essere usato solamente per trainare il veicolo, e non per recuperarlo.

Attenzione

Guidare lentamente ed evitare un'andatura a strappi. Forze di trazione eccessive potrebbero danneggiare il veicolo.

Dopo aver effettuato il traino, svitare l'occhiello di traino.

Inserire il pannello con la flangia superiore nella cavità e fissare il pannello spingendo.

Cura delle parti esterne e interne

Cura delle parti esterne

Serrature

Le serrature vengono lubrificate in fabbrica con grasso per serrature di alta qualità. Utilizzare prodotti per togliere il ghiaccio solo in caso di assoluta necessità, in quanto le loro proprietà sgrassanti influiscono negativamente sulla funzionalità delle serrature. Dopo aver utilizzato un prodotto di questo tipo, rivolgersi ad un'officina per ingrassare nuovamente le serrature.

Lavaggio

La vernice del veicolo è esposta a fattori ambientali che la possono danneggiare.

Gli escrementi degli uccelli, gli insetti morti, le resine degli alberi, il polline e simili devono essere immediatamente eliminati, in quanto contengono sostanze aggressive che possono danneggiare la vernice.

All'autolavaggio, rispettare le istruzioni del costruttore dell'autolavaggio stesso. Spegnerne tergitristalli e tergilunotto. Rimuovere l'antenna e accessori esterni quali portapacchi e così via.

Se si lava il veicolo a mano, assicurarsi di risciacquare con cura anche la parte interna dei passaruota.

Pulire anche i bordi e le rientranze delle portiere aperte e del cofano, nonché le zone che questi ricoprono.

Pulire le modanature metalliche lucide con una soluzione detergente per alluminio al fine di evitare eventuali danni.

Attenzione

Utilizzare sempre un detergente con un pH da 4 a 9.

Non utilizzare detergenti sulle superfici bollenti.

Non pulire il vano motore con getti di vapore o di acqua ad alta pressione.

Risciacquare abbondantemente il veicolo e asciugare con un panno di pelle scamosciata. Che deve essere

risciacquato frequentemente. Utilizzare panni di pelle scamosciata diversi per la carrozzeria e i cristalli: residui di cera sui cristalli possono ostacolare la visibilità.

Far ingrassare le cerniere di tutte le portiere in officina.

Non usare oggetti rigidi per rimuovere le macchie di catrame. A tale scopo utilizzare un prodotto in spray per rimuovere il catrame dalle superfici verniciate.

Luci esterne

Le coperture di protezione dei fari e di altre luci sono di plastica. Non utilizzare agenti abrasivi o caustici, non utilizzare raschietti per il ghiaccio e non pulirle a secco.

Lucidatura e applicazione della cera

La lucidatura è necessaria solo se la vernice è diventata opaca o se presenta accumuli di materiale solido.

Non trattare con cera o con agenti lucidanti le parti in plastica della carrozzeria.

Finestrini e spazzole dei tergicristalli

Disattivare i tergicristalli prima di effettuare operazioni all'interno del loro raggio d'azione.

Utilizzare un panno morbido privo di pelucchi o una pelle scamosciata assieme a un detergente per vetri e a un prodotto per la rimozione degli insetti.

Per la pulizia del lunotto posteriore, effettuare sempre delle passate parallele all'elemento riscaldante per impedire eventuali danni.

Per la rimozione meccanica del ghiaccio, utilizzare un apposito raschietto dal bordo affilato. Premere con forza il raschietto sui cristalli in modo da rimuovere anche lo sporco che altrimenti potrebbe graffiare il vetro.

Se le spazzole dei tergicristalli lasciano segni sul parabrezza o sul lunotto, pulirli con un panno morbido e detergente per vetri. Accertarsi inoltre di rimuovere eventuali residui come cera, residui d'insetti e simili dal finestrino.

Residui di ghiaccio, inquinamento e il passaggio continuo delle spazzole su finestrini asciutti danneggerà o distruggerà persino le spazzole del tergicristallo.

Ruote e pneumatici

Non utilizzare getti d'acqua ad alta pressione.

Pulire i cerchi con un apposito detergente a pH neutro.

I cerchi sono verniciati e possono essere trattati con gli stessi prodotti usati per la carrozzeria.

Danni alla vernice

Riparare i danni di piccola entità alla verniciatura con una penna per ritocchi prima che si formi la ruggine. In caso di danni di maggiore entità o in presenza di ruggine, rivolgersi ad un'officina.

Sottoscocca

Alcune parti del sottoscocca del veicolo hanno un rivestimento protettivo, mentre altre zone critiche sono dotate di un rivestimento in cera protettiva a lunga durata.

Controllare il sottoscocca dopo ogni lavaggio e far applicare la cera, se necessario.

Bitume e materiali in gomma possono danneggiare il rivestimento in PVC. Per gli interventi al sottoscocca rivolgersi ad un'officina.

Prima e dopo l'inverno lavare il sottoscocca e far controllare lo strato protettivo di cera.

Dispositivo di traino

Non pulire il gancio di traino con getti di vapore o di acqua ad alta pressione.

Cura dell'abitacolo

Abitacolo e rivestimenti

Per la pulizia degli interni del veicolo, incluso il cruscotto e le pannellature, usare solamente un panno asciutto o un detergente per interni.

Pulire i rivestimenti in pelle con acqua pulita e un panno morbido. In caso di macchie persistenti, utilizzare un prodotto adatto per trattare la pelle.

Per la pulizia del quadro strumenti e dei display utilizzare solo un panno morbido e umido. Se necessario usare una soluzione saponata delicata.

Pulire i tessuti con un aspirapolvere e una spazzola. Per rimuovere le macchie utilizzare un detergente per tappezzeria.

I tessuti dei rivestimenti potrebbero non essere di colori che non stinguono. Ciò potrebbe causare scoloriture visibili, specialmente sui rivestimenti di colore chiaro. Le macchie e le scoloriture rimovibili devono essere pulite al più presto possibile.

Pulire le cinture di sicurezza con acqua tiepida o detergente per interni.

Attenzione

Chiudere le chiusure Velcro degli indumenti in quanto, se aperte, possono danneggiare la tappezzeria.

Lo stesso vale per indumenti con accessori taglienti come chiusure lampo, cinghie o jeans con borchie.

Parti in plastica e gomma

Le parti in plastica e gomma possono essere pulite con gli stessi detersivi usati per la carrozzeria. Se necessario utilizzare un detergente per interni. Non utilizzare altri prodotti e soprattutto evitare solventi o benzina. Non utilizzare getti d'acqua ad alta pressione.

Tappetini

⚠Avvertenza

Se un tappetino è di dimensioni errate o non è stato montato correttamente potrebbe interferire con il pedale dell'acceleratore e/o il pedale del freno, causando un'accelerazione indesiderata e/o una distanza di arresto maggiore, con possibilità d'incidenti e lesioni.

Utilizzare le seguenti linee guida per un utilizzo corretto dei tappetini.

- I tappetini originali sono stati progettati per il vostro veicolo. Qualora si debbano sostituire, si raccomanda di acquistare tappetini omologati. Verificare sempre che i tappetini non interferiscano con i pedali.
- Usare il tappetino con il lato corretto verso l'alto. Non capovolgerlo.
- Non posizionare nulla sopra il tappetino del lato conducente.

- Usare un solo tappetino sul lato conducente.
- Non posizionare un tappetino sopra un altro.

Inserimento e rimozione dei tappetini

Il tappetino del lato di guida viene mantenuto in posizione grazie a due fermi.

Per installare il tappetino:

1. Spostare indietro il più possibile il sedile.

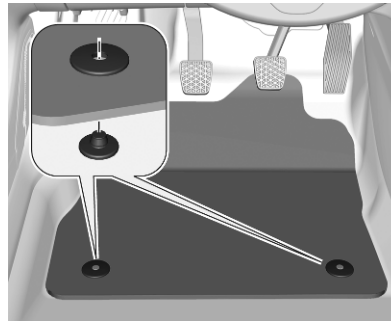

2. Allineare le fessure del tappetino con i fermi, come da figura.
3. Premere il tappetino sul pianale.

Rimozione

1. Spostare indietro il più possibile il sedile.
2. Rimuovere il tappetino.

Manutenzione

Informazioni generali	212
Informazioni sulla manutenzione	212
Liquidi, lubrificanti e componenti raccomandati	215
Liquidi e lubrificanti raccomandati	215

Informazioni generali

Informazioni sulla manutenzione

Per garantire il funzionamento sicuro e la massima efficienza del veicolo, è di cruciale importanza che tutti gli interventi di manutenzione previsti vengano eseguiti secondo gli intervalli e i tempi specificati.

Il piano di manutenzione dettagliato e aggiornato per l'automobile in questione è disponibile in officina.

Le condizioni operative sono considerate gravose se una o più delle seguenti situazioni si verificano frequentemente: Avviamento a freddo, utilizzo in modo stop e go, ad es. per taxi o mezzi della polizia, utilizzo di un rimorchio, guida su strade di montagna, guida su superfici stradali scadenti o sabbiose, alto inquinamento atmosferico, alta concentrazione di sabbia o polvere nell'aria, guida ad altitudini elevate e ampie escursioni termiche.

In queste condizioni operative gravose, potrebbe essere necessario effettuare certi lavori di manutenzione più frequentemente rispetto all'intervallo di manutenzione standard indicato sul display di manutenzione. Rivolgersi a un'officina per un piano di manutenzione personalizzato.

Display di manutenzione ⇨ 68.

Intervalli di manutenzione

Codice motore	EB2FA	EB2ADTD	DV5RD
		EB2ADTS	
Gruppo Paesi 1	20.000 km / 1 anno	20.000 km / 1 anno	30.000 km / 1 anno ¹⁾
Gruppo Paesi 2	20.000 km / 1 anno	15.000 km / 1 anno	30.000 km / 1 anno ¹⁾
Gruppo Paesi 3	20.000 km / 1 anno	15.000 km / 1 anno	15.000 km / 1 anno
Gruppo Paesi 4	15.000 km / 1 anno	15.000 km / 1 anno	15.000 km / 1 anno
Gruppo Paesi 5	10.000 km / 1 anno	10.000 km / 1 anno	10.000 km / 1 anno

1) A meno che non sia diversamente specificato nel display di manutenzione.

Gruppo Paesi 1:

Andorra, Austria, Belgio, Cipro, Danimarca, Finlandia, Francia, Germania, Grecia, Islanda, Repubblica d'Irlanda, Italia, Liechtenstein, Lussemburgo, Malta, Monaco, Olanda, Norvegia, Portogallo, San Marino, Spagna, Svezia, Svizzera, Regno Unito.

Gruppo Paesi 2:

Bosnia-Erzegovina, Bulgaria, Croazia, Repubblica Ceca, Estonia, Macedonia del Nord, Ungheria, Lettonia, Lituania, Polonia, Romania, Slovacchia, Slovenia.

Gruppo Paesi 3:

Albania, Montenegro, Serbia.

Gruppo Paesi 4:

Israele, Sudafrica, Turchia, Lesotho, Swaziland.

Gruppo Paesi 5:

Tutti gli altri paesi che non figurano nei gruppi Paesi precedenti.

Convalida

La convalida degli interventi effettuati viene registrata nel Libretto di manutenzione e garanzia. Dove vengono riportati la data e il chilometraggio, completi di timbro e firma dell'officina che ha eseguito l'intervento.

Assicurarsi che il Libretto di manutenzione e garanzia sia compilato correttamente, in quanto ai fini delle richieste in garanzia o a titolo di correttezza è essenziale che si possa dimostrare che gli interventi sono stati eseguiti regolarmente. Questo rappresenta anche un vantaggio al momento della vendita del veicolo.

Liquidi, lubrificanti e componenti raccomandati

Liquidi e lubrificanti raccomandati

Utilizzare solo prodotti rispondenti alle specifiche raccomandate.

Avvertenza

I materiali di consumo sono pericolosi e potrebbero essere tossici. Manipolare con attenzione. Prestare attenzione alle informazioni riportate sulle confezioni.

Olio motore

L'olio motore viene identificato in base alla sua qualità e alla sua viscosità. La qualità è più importante della viscosità come criterio per la scelta dell'olio motore da usare. La qualità dell'olio motore garantisce ad esempio la pulizia del motore, la protezione da usura e il controllo dell'invecchiamento dell'olio, mentre

il grado di viscosità fornisce informazioni sulla densità dell'olio entro un determinato intervallo di temperatura. Selezionare l'olio motore appropriato in base alla sua qualità e alla temperatura ambiente minima ⇨ 219.

Rabbocco dell'olio motore

Attenzione

In caso di fuoriuscita di olio, pulirlo e smaltirlo correttamente.

È possibile mescolare olii di diversi produttori e marchi a condizione che si rispettino i criteri dell'olio motore specificato qualità e viscosità.

È proibito l'utilizzo di oli motore per tutti i motori a benzina di sola qualità ACEA, poiché potrebbe causare danni al motore in certe condizioni di esercizio.

Selezionare l'olio motore appropriato in base alla sua qualità e alla temperatura ambiente minima ⇨ 219.

Additivi dell'olio motore

L'uso di additivi dell'olio motore potrebbe causare danni e invalidare la garanzia.

Viscosità dell'olio motore

Il grado di viscosità SAE fornisce informazioni sulla densità dell'olio.

L'olio multigrado è indicato da due cifre, ad esempio SAE 5W-30. La prima cifra, seguita da una W, indica la viscosità alle basse temperature, mentre la seconda cifra mostra la viscosità alle alte temperature.

Selezionare la viscosità adeguata a seconda della temperatura ambiente minima ⇨ 219.

Tutti i gradi di viscosità raccomandati sono adatti per temperature ambiente elevate.

Liquido di raffreddamento e antigelo

Utilizzare solo antigelo Lobrid approvato per il veicolo. Rivolgersi ad un'officina.

Il sistema viene riempito in fabbrica con un liquido di raffreddamento che offre una protezione anti-corrosione eccellente e una protezione dal gelo fino a -28 °C. In zone fredde caratterizzate da temperature molto basse, il liquido di raffreddamento messo in fabbrica protegge dal gelo fino a ca. -37 °C. Questa concentrazione deve essere mantenuta tutto l'anno. L'uso di additivi del liquido di raffreddamento, per una maggiore protezione anticorrosione o tenuta contro le perdite, può causare problemi di funzionamento. Si declina ogni responsabilità per eventuali conseguenze dell'uso di additivi del liquido di raffreddamento.

Liquido di lavaggio

Usare solo liquido di lavaggio approvato per il veicolo per non danneggiare le spazzole del tergicristallo, la vernice del veicolo o componenti in plastica e gomma. Rivolgersi ad un'officina.

Liquido dei freni e della frizione

Con il tempo, il liquido dei freni assorbe umidità, e questo riduce l'efficacia dei freni. Il liquido dei freni dovrà pertanto essere sostituito all'intervallo specificato.

AdBlue

Usare solo AdBlue per ridurre gli ossidi di azoto nell'emissione dei gas di scarico ⇨ 115.

Dati tecnici

Identificazione del veicolo	217
Numero di telaio (VIN)	217
Targhetta di identificazione	217
Identificazione del motore	218
Dati del veicolo	219
Liquidi e lubrificanti	
raccomandati	219
Dati del motore	221
Prestazioni	222
Dimensioni del veicolo	223
Capacità	224
Pressione dei pneumatici	225

Identificazione del veicolo

Numero di telaio (VIN)

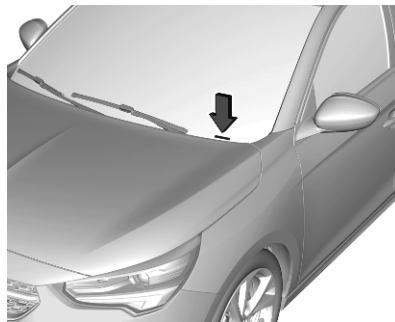

Il numero di telaio potrebbe essere stampato in rilievo sul cruscotto, visibile attraverso il parabrezza, o nel vano motore sul pannello carrozzeria di destra.

Targhetta di identificazione

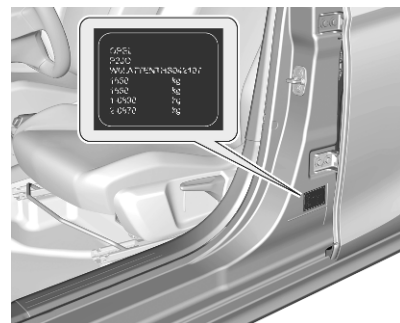

La targhetta di identificazione si trova sul telaio della portiera anteriore sinistra o destra.

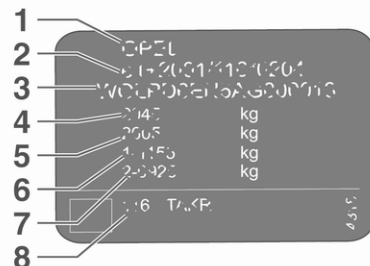

Informazioni sull'etichetta di identificazione:

- 1 : produttore
- 2 : numero di omologazione
- 3 : numero di telaio (VIN)
- 4 : massa complessiva del veicolo a pieno carico ammessa in kg
- 5 : massa complessiva del traino a pieno carico ammessa in kg
- 6 : carico massimo ammesso per l'asse anteriore in kg
- 7 : carico massimo ammesso per l'asse posteriore in kg
- 8 : dati specifici del veicolo o del Paese

La somma dei carichi su entrambi gli assi (anteriore e posteriore) non deve superare la massa complessiva ammessa a pieno carico.

La massa a vuoto del veicolo dipende dalle sue specifiche, ad es. equipaggiamento ed accessori opzionali. Vedere il Certificato di Conformità EEC fornito con il proprio veicolo o altri documenti d'immatricolazione nazionale.

I dati tecnici vengono stabiliti in conformità con le norme della Comunità Europea. Ci riserviamo il diritto di

apportare modifiche. Le specifiche riportate sui documenti del veicolo hanno sempre la priorità rispetto ai dati indicati nel presente manuale.

Identificazione del motore

Le tabelle dei dati tecnici mostrano il codice identificativo del motore.

Dati del motore ⇨ 221.

Per identificare il rispettivo motore, vedere la potenza del motore nel Certificato di Conformità EEC fornito con il proprio veicolo o altri documenti d'immatricolazione nazionale.

Dati del veicolo

Liquidi e lubrificanti raccomandati

Qualità dell'olio motore richiesta

Gruppi Paesi ⇨ 212

Paesi compresi nei gruppi Paesi da 1 a 3

EB2FA	
EB2ADT	EP6FDTM
EB2ADTD	EB2DT
EB2ADTS	EC5F
EP6FADTXD	DW10FC
DV5RC	DV6D
DV5RD	DV6FD
DV5RE	DV6FE

Olio motore Opel originale

B71 2010 / B71 2312

B71 2312

Motori EC5F: è consentito anche l'uso di olio B71 2290, B71 2296 o B71 300.

Paesi del gruppo paesi 4

tutti i motori

Olio motore Opel originale

B71 2302 / B71 2297

Motori EC5F: è consentito anche l'uso di olio B71 2296 o B71 300.

220 Dati tecnici

Paesi del gruppo paesi 5

tutti i motori

Olio motore Opel originale

B71 2297

Viscosità dell'olio motore

Gruppi Paesi ↪ 212

	B71 2010	B71 2312	B71 2302	B71 2297
Grado di viscosità dell'olio motore	SAE 0W-20	SAE 0W-30	SAE 0W-30	SAE 5W-30

Dati del motore

Codice di identificazione motore	EB2FA	EB2ADTD	EB2ADTS	DV5RD
Denominazione commerciale	1.2	1.2 T	1.2 T	1.5 D
Cilindrata [cm ³]	1199	1199	1199	1499
Potenza [kW]	55	74	96	75
a giri/min.	5750	5500	5500	3500
Coppia [Nm]	118	205	230	250
a giri/min.	2750	1750	1750	1750
Tipo di carburante	Benzina	Benzina	Benzina	Diesel
Numero di ottano RON ¹⁾²⁾				
consigliato	95	95	95	–
possibile	98	98	98	–
possibile	91	91	91	–
Tipo di carburante aggiuntivo	–	–	–	–

- 1) Un'etichetta specifica del paese sullo sportello del serbatoio di riempimento carburante può sostituire il requisito specifico del motore.
 2) In certi paesi potrebbe essere necessario l'utilizzo di un determinato carburante, per esempio un carburante con un numero di ottano specifico, per assicurarsi che il motore funzioni correttamente.

Prestazioni

Motore	EB2FA	EB2ADTD	EB2ADTS	DV5RD
Velocità massima [km/h]				
Cambio manuale	174	188	–	188
Cambio automatico	–	188	208	–

Dimensioni del veicolo

Lunghezza [mm]	4060
Larghezza senza specchietti retrovisori esterni [mm]	1745
Larghezza con due specchietti retrovisori esterni ripiegati [mm]	1791
Larghezza con due specchietti retrovisori esterni [mm]	1960
Altezza (senza antenna) [mm]	1432
Lunghezza pianale del vano di carico [mm]	680
Lunghezza del vano di carico con sedili della seconda fila reclinati [mm]	1385
Larghezza vano di carico tra i passaruota [mm]	1018
Larghezza vano di carico ad altezza della cintura di sicurezza [mm]	833
Passo [mm]	2538
Diametro di sterzata [m]	10,32

Capacità**Olio motore**

Motore	EB2FA	EB2ADTD	EB2ADTS	DV5RD
incluso filtro [l]	3,25	3,5	3,5	4,0
tra MIN e MAX [l]	1,0	1,0	1,0	1,5

Serbatoio del carburante

Benzina, quantità di rifornimento [l]	44
Diesel, quantità di rifornimento [l]	41

Serbatoio AdBlue

AdBlue, quantità di rifornimento [l]	13
--------------------------------------	----

Pressione dei pneumatici

Motore	Pneumatici	Veicolo con un max. di 3 persone		A pieno carico	
		ant. [kPa/bar] ([psi])	post. [kPa/bar] ([psi])	ant. [kPa/bar] ([psi])	post. [kPa/bar] ([psi])
EB2FA	185/65 R15, 195/55 R16, 205/45 R17 195/55 R16	220/2,2 (32)	210/2,1 (30)	270/2,7 (39)	290/2,9 (42)
EB2ADTD, EB2ADTS DV5RD	195/55 R16, 205/45 R17	220/2,2 (32)	210/2,1 (30)	270/2,7 (39)	290/2,9 (42)
Tutto	Ruotino di scorta 115/70 R15	420/4,2 (60)	420/4,2 (60)	420/4,2 (60)	420/4,2 (60)

Informazioni per il cliente

Informazioni per il cliente	226
Dichiarazione di conformità	226
REACH	228
Riconoscimento software	228
Aggiornamento software	231
Marchi registrati	232
Registrazione dei dati del veicolo e privacy	232
Sistemi di registrazione dei dati di eventi	232
Identificazione frequenza radio (RFID)	235

Informazioni per il cliente

Dichiarazione di conformità

Sistemi di trasmissione radio

Questo veicolo è dotato di sistemi che trasmettono e/o ricevono onde radio in base alla Direttiva 2014/53/EU. I produttori dei sistemi elencati di seguito dichiarano di aver rispettato i requisiti di conformità previsti dalla Direttiva 2014/53/EU. Il testo completo della dichiarazione di conformità EU per ogni sistema è disponibile al seguente indirizzo Internet: www.opel.com/conformity.

L'importatore è
Opel / Vauxhall, Bahnhofplatz,
65423 Ruesselsheim am Main,
Germany.

Sistema Infotainment Multimedia Navi Pro / Multimedia Navi

Continental Automotive Czech Republic s.r.o

Prumyslová 1851, 250 01 Brandys nad Labem, Czech Republic

Frequenza di funzionamento (MHz)	Potenza in uscita massima: (dBm)
----------------------------------	----------------------------------

BT 2402,0 - 2480,0 4,1

Wifi 2412,0 - 2462,0 16,7

Sistema Infotainment/Radio

Hangsheng technology GmbH
Bouchéstr. 12, 12435 Berlin,
Germany

Frequenza di funzionamento: 2402,0 - 2480,0 MHz

Potenza in uscita massima: 4 dBm

Sistema Infotainment Multimedia

Robert Bosch Car Multimedia GmbH
Robert-Bosch-Strasse 200, 31139
Hildesheim, Germany

Frequenza di funzionamento: 2400,0 - 2483,5 MHz

Potenza in uscita massima: 4 dBm

Caricatore wireless

Continental Automotive GmbH

Siemensstrasse 12, 93055 Regensburg, Germany

Frequenza di funzionamento:
90,0 - 119,0 MHz

Erogazione massima:
39,24 dB μ A/m @ 3 m

Modulo antenna

Hirschmann Car Communication GmbH

Stuttgarter Strasse 45-51, 72654 Neckartenzlingen, Germany

Frequenza di funzionamento: N/D
Potenza in uscita massima: N/D

ASK Industrie SpA

C.P. 110 c/o U.P. RE2, 42121 Reggio Emilia, Italy

Frequenza di funzionamento: N/D
Potenza in uscita massima: N/D

Fiamm France - RCA Spa

12 rue Augustin Fresnel, 78420 Aubergenville, France

Frequenza di funzionamento: N/D
Potenza in uscita massima: N/D

Trasmittitore chiave elettronica

Valeo Comfort and Driving Assistance

76, rue Auguste Perret 94046 Créteil - CEDEX France

Frequenza di funzionamento:
433,05 – 434,79

Potenza in uscita massima: 10 dBm

Ricevitore chiave elettronica

Valeo Comfort and Driving Assistance

76, rue Auguste Perret 94046 Créteil - CEDEX France

Frequenza di funzionamento:
125 MHz

Potenza in uscita massima:
-7,3 dBm

Trasmittitore del telecomando

Huf Hülsbeck & Fürst GmbH & Co. KG

Steeger Str. 17, 42551 Velbert, Germany

Frequenza di funzionamento:
433,05 – 434,79

Potenza in uscita massima: -14 dBm

Ricevitore del telecomando

Aptiv Services France SAS

22 Avenue des Nations ZAC Paris Nord II 93420 Villepinte France

Frequenza di funzionamento:
125 MHz

Erogazione massima:
66dB μ A/m a 10m

Dispositivo elettronico di bloccaggio motore

Kostal Bulgaria Automotive Pazardzhik

ul. "Sinitevska" 4, 4400 Southern Industrial Zone, Bulgaria

Frequenza di funzionamento:
119 - 134 kHz

Erogazione massima:
72dB μ A/m a 10m

Unità radar

ZF TRW Autocruise SAS

Secteur de la Pointe du Diable, Avenue du technopôle, 29280 Plouzané, France

Frequenza di funzionamento:
76,0 - 77,0 GHz

Potenza in uscita massima: 28 dBm

Modulo BTA

Marelli S.p.A.

Viale A. Borletti 61/63, 20011
Corbetta, Italy

	Frequenza di funzionamento (MHz)	Potenza in uscita massima: (dBm)
GSM 900	880 -915	33
GSM 1800	1710 - 1880	30
UMTS	880 -960 1920 - 1980	24 24

Numeri di omologazione di tipo ICASA

Lista di tutti i numeri di omologazione di tipo Autorità Indipendente sulla Comunicazione del Sudafrica (ICASA):

TA-2018/5025, TA-2018/5031,
TA-2017/2387, TA-2018/1848,
TA-2018/208, TA-2017/1106,
TA-2017/3180

REACH

Registration, Evaluation, Authorisation and Restriction of Chemicals (REACH) è un regolamento adottato dall'Unione Europea per migliorare la protezione della salute umana e dell'ambiente dai rischi costituiti dalle sostanze chimiche. Visitare il sito web www.opel.com per ulteriori informazioni e per consultare il comunicato sull'Articolo 33.

Riconoscimento software

Alcuni componenti OnStar includono il software libcurl e unzip e altri software di terzi. Di seguito le comunicazioni e le licenze associate a libcurl e unzip. Per eventuali altri software di terzi consultare <http://www.lg.com/global/support/opensource/index>.

Sotto il testo originale è riportato il testo tradotto.

libcurl

Copyright and permission notice

Copyright (c) 1996 - 2010, Daniel Stenberg, <daniel@haxx.se>.

All rights reserved.

Permission to use, copy, modify, and distribute this software for any purpose with or without fee is hereby granted, provided that the above copyright notice and this permission notice appear in all copies.

The software is provided "as is", without warranty of any kind, express or implied, including but not limited to the warranties of merchantability, fitness for a particular purpose and noninfringement of third party rights. In no event shall the authors or copyright holders be liable for any claim, damages or other liability, whether in an action of contract, tort or otherwise, arising from, out of or in connection with the software or the use or other dealings in the software.

Except as contained in this notice, the name of a copyright holder shall not be used in advertising or otherwise to promote the sale, use or other dealings in this Software without prior written authorization of the copyright holder.

unzip

This is version 2005-Feb-10 of the Info-ZIP copyright and license. The definitive version of this document should be available at <ftp://ftp.info-zip.org/pub/infozip/license.html> indefinitely.

Copyright (c) 1990-2005 Info-ZIP. All rights reserved.

For the purposes of this copyright and license, "Info-ZIP" is defined as the following set of individuals:

Mark Adler, John Bush, Karl Davis, Harald Denker, Jean-Michel Dubois, Jean-loup Gailly, Hunter Goatley, Ed Gordon, Ian Gorman, Chris Herborth, Dirk Haase, Greg Hartwig, Robert Heath, Jonathan Hudson, Paul Kienitz, David Kirschbaum, Johnny Lee, Onno van der Linden, Igor Mandrichenko, Steve P. Miller, Sergio Monesi, Keith Owens, George Petrov, Greg Roelofs, Kai Uwe Rommel, Steve Salisbury, Dave Smith, Steven M. Schweda, Christian Spieler, Cosmin Truta, Antoine Verheijen, Paul von Behren, Rich Wales, Mike White.

This software is provided "as is," without warranty of any kind, express or implied. In no event shall Info-ZIP or its contributors be held liable for any direct, indirect, incidental, special or consequential damages arising out of the use of or inability to use this software.

Permission is granted to anyone to use this software for any purpose, including commercial applications, and to alter it and redistribute it freely, subject to the following restrictions:

1. Redistributions of source code must retain the above copyright notice, definition, disclaimer, and this list of conditions.
2. Redistributions in binary form (compiled executables) must reproduce the above copyright notice, definition, disclaimer, and this list of conditions in documentation and/or other materials provided with the distribution. The sole exception to this condition is redistribution of a standard UnZipSFX binary (including SFXWiz) as part of a self-extracting archive; that is permitted

without inclusion of this license, as long as the normal SFX banner has not been removed from the binary or disabled.

3. Altered versions--including, but not limited to, ports to new operating systems, existing ports with new graphical interfaces, and dynamic, shared, or static library versions--must be plainly marked as such and must not be misrepresented as being the original source. Such altered versions also must not be misrepresented as being Info-ZIP releases--including, but not limited to, labeling of the altered versions with the names "Info-ZIP" (or any variation thereof, including, but not limited to, different capitalizations), "Pocket UnZip," "WiZ" or "MacZip" without the explicit permission of Info-ZIP. Such altered versions are further prohibited from misrepresentative use of the Zip-Bugs or Info-ZIP e-mail addresses or of the Info-ZIP URL(s).
4. Info-ZIP retains the right to use the names "Info-ZIP," "Zip," "UnZip," "UnZipSFX," "WiZ,"

"Pocket UnZip," "Pocket Zip," and "MacZip" for its own source and binary releases.

libcurl

Comunicazione sui diritti d'autore e le licenze

Copyright (c) 1996 - 2010, Daniel Stenberg, <daniel@haxx.se>.

Tutti i diritti riservati.

Con la presente si concede il permesso di utilizzare, copiare, modificare e distribuire questo software per qualsiasi scopo a pagamento o a titolo gratuito, purché in ogni copia vengano indicate le informazioni sul copyright citate in precedenza nonché il presente permesso.

Il software viene fornito "nella forma attuale", senza garanzia di alcun tipo, espressa o implicita, incluse senza limitazione le garanzie di commerciabilità, idoneità ad un particolare scopo e non violazione di diritti di terzi. In nessun caso gli autori o i detentori dei diritti d'autore risponderanno di eventuali reclami, danni o altre responsabilità, sia nell'ambito di un'azione derivante da un contratto, di un compor-

tamento illecito o di altre fattispecie derivanti dal software o correlato ad esso o al suo utilizzo.

Salvo quanto contenuto nella presente comunicazione, il nome di un detentore di diritti d'autore non dovrà essere utilizzato in pubblicità o altrimenti per promuovere la vendita, l'uso o altre questioni riguardanti il presente Software senza previa autorizzazione scritta del detentore.

unzip

Questa è la versione del 10 febbraio 2005 del copyright e licenza Info-ZIP. La versione definitiva di questo documento dovrebbe essere disponibile su <ftp://ftp.info-zip.org/pub/infozip/license.html> a tempo indefinito.

Copyright (c) 1990-2005 Info-ZIP.
Tutti i diritti riservati.

Per gli scopi del presente copyright e licenza, "Info-ZIP" viene definito come la seguente serie di individui:

Mark Adler, John Bush, Karl Davis, Harald Denker, Jean-Michel Dubois, Jean-loup Gailly, Hunter Goatley, Ed Gordon, Ian Gorman, Chris Herborth, Dirk Haase, Greg Hartwig, Robert

Heath, Jonathan Hudson, Paul Kienitz, David Kirschbaum, Johnny Lee, Onno van der Linden, Igor Mandrichenko, Steve P. Miller, Sergio Monesi, Keith Owens, George Petrov, Greg Roelofs, Kai Uwe Rommel, Steve Salisbury, Dave Smith, Steven M. Schweda, Christian Spieler, Cosmin Truta, Antoine Verheijen, Paul von Behren, Rich Wales, Mike White.

Il presente software viene fornito "nella forma attuale" senza garanzia di alcun tipo, espressa o implicita. In nessun caso Info-ZIP o i suoi contributori dovranno essere ritenuti responsabili di danni diretti, indiretti, incidentali, speciali o consequenziali che derivino dall'uso o dall'incapacità di usare il presente software.

Tutti possono utilizzare questo software per qualsiasi scopo, comprese eventuali applicazioni commerciali, e di modificarlo e ridistribuirlo liberamente tuttavia con le seguenti limitazioni:

1. Le ridistribuzioni del codice sorgente devono mantenere la comunicazione relativa ai diritti

d'autore nonché la definizione, la liberatoria citate in precedenza e la presente lista di condizioni.

2. Le ridistribuzioni in forma binaria (eseguibili compilati) devono riprodurre la comunicazione relativa al copyright, definizione, liberatoria e la presente lista di condizioni nella documentazione e/o in altri materiali forniti con la distribuzione. L'unica eccezione alla presente condizione è la ridistribuzione di un binario standard UnZipSFX (compreso SFXWiz) come parte di un archivio con estrazione automatica; ciò è permesso senza inclusione della presente licenza purché il normale banner SFW non sia stato rimosso dal binario o disabilitato.
3. Versioni modificate, comprese ma non limitate le porte a nuovi sistemi operativi, porte esistenti con nuove interfacce grafiche e versioni di librerie dinamiche, condivise o statiche, devono essere chiaramente contrassegnate come tali e non devono essere presentate erroneamente

come fonte originale. Tali versioni modificate non devono inoltre essere ripresentate in maniera non corretta come pubblicazioni Info-ZIP, compresa senza limitazione l'etichettatura delle versioni modificate con i nomi "Info-ZIP" (o qualsiasi loro variazione compreso ma non limitato al diverso utilizzo delle maiuscole), "Pocket UnZip", "WiZ" o "MacZip" senza l'esplicito permesso di Info-Zip. Tali versioni modificate non possono inoltre essere utilizzate in modo erroneamente rappresentativo degli indirizzi Zip-Bugs o Info-ZIP o degli URL Info-ZIP.

4. Info-ZIP ritiene il diritto di utilizzare i nomi "Info-ZIP", "Zip", "UnZip", "UnZipSFX", "WiZ", "Pocket UnZip", "Pocket Zip" e "MacZip" come fonte propria e per la pubblicazione di binari.

Aggiornamento software

Il sistema Infotainment permette di scaricare e installare gli aggiornamenti software selezionati con una connessione wireless.

Avviso

La disponibilità degli aggiornamenti software online del veicolo varia a seconda del veicolo e del paese. Maggiori informazioni nella nostra Home page.

Connessione a internet

Il download online degli aggiornamenti software del veicolo richiede una connettività Internet, a cui si può accedere con la connessione OnStar incorporata o con un altro hotspot Wi-Fi protetto da password, fornito ad esempio da un telefono cellulare.

Per collegare il sistema Infotainment ad un hotspot, selezionare **Impostazioni** nella schermata principale, **Wi-Fi** e poi **Gestione reti Wi-Fi**. Selezionare la rete Wi-Fi desiderata e seguire le istruzioni sullo schermo.

Aggiornamenti

Il sistema richiederà di scaricare e installare alcuni aggiornamenti. C'è anche la possibilità di controllare gli aggiornamenti manualmente.

Per controllare manualmente se vi siano aggiornamenti, selezionare **Impostazioni** nella schermata principale, **Informazioni software** e quindi **Aggiornamento sistema**. Seguire le istruzioni sullo schermo.

Avviso

La sequenza di download e l'installazione degli aggiornamenti possono variare a seconda del veicolo.

Avviso

Nel corso dell'installazione il veicolo potrebbe non essere operativo.

Marchi registrati

Apple Inc.

Apple CarPlay™ è un marchio registrato di Apple Inc.

App Store® e iTunes Store® sono marchi registrati di Apple Inc.

iPhone®, iPod®, iPod touch®, iPod nano®, iPad® e Siri® sono marchi registrati di Apple Inc.

Bluetooth SIG, Inc.

Bluetooth® è un marchio registrato di Bluetooth SIG, Inc.

DivX, LLC

DivX® e DivX Certified® sono marchi registrati di DivX, LLC.

Google Inc.

Android™ e Google Play™ Store sono marchi registrati di Google Inc.

Velcro Companies

Velcro® è un marchio registrato di Velcro Companies.

Verband der Automobilindustrie e.V.

AdBlue® è un marchio registrato di VDA.

Registrazione dei dati del veicolo e privacy

Sistemi di registrazione dei dati di eventi

Questo veicolo è dotato di unità di controllo elettroniche. Le unità di controllo elaborano i dati che ricevono dai sensori del veicolo, oppure quelli che vengono autogenerati dalle unità di controllo stesse o scambiati tra di loro. Certe unità di controllo sono necessarie perché il veicolo funzioni in modo sicuro, altre forniscono assistenza durante la marcia (sistemi di assistenza al conducente), e altre ancora sono adibite a funzioni di comfort o infotainment.

Di seguito sono riportate informazioni generali sull'elaborazione dei dati nel veicolo. Per ulteriori informazioni su quali dati specifici vengono caricati, memorizzati e trasmessi a terzi dal veicolo, oltre allo scopo di queste procedure, consultare la parola chiave Protezione dei dati, strettamente collegata ai riferimenti relativi alle caratteristiche funzionali

interessate, nel relativo manuale d'uso o nelle condizioni generali di vendita. Queste informazioni sono anche disponibili online.

Dati operativi del veicolo

Le unità di controllo trattano dati sul funzionamento del veicolo.

Tali dati comprendono, ad esempio:

- informazioni sullo stato del veicolo (ad es. velocità, ritardo di movimento, accelerazione laterale, velocità di rotazione delle ruote, indicazione "cinture allacciate")
- condizioni ambientali (ad es. temperatura, sensore pioggia, sensore di distanza)

Di norma tali dati sono provvisori e non vengono memorizzati per più di un ciclo operativo, ma solo elaborati a bordo del veicolo stesso. Le unità di controllo sono spesso dotate di memorizzazione dati (inclusa la chiave del veicolo). Questi vengono utilizzati per registrare in modo temporaneo o permanente informazioni sulle condizioni del veicolo, la

sollecitazione dei componenti, i requisiti di manutenzione, anomalie tecniche ed errori.

A seconda del livello di apparecchiature tecniche, i dati memorizzati sono i seguenti:

- stato operativo dei componenti del sistema (ad es. livello di riempimento, pressione dei pneumatici, stato della batteria)
- difetti e guasti a componenti importanti del sistema (ad es. luci, freni)
- la reazione dei sistemi in particolari situazioni di guida (ad es. attivazione dell'airbag o del controllo elettronico della stabilità)
- informazioni su situazioni che hanno provocato danni al veicolo
- in caso di veicoli elettrici, la carica della batteria ad alta tensione e l'autonomia stimata

In casi particolari (ad es. se il veicolo rileva un malfunzionamento), potrebbe essere necessario memorizzare dati che sarebbero altrimenti volatili.

Quando si utilizza un servizio (ad es., riparazione o manutenzione), i dati operativi memorizzati possono essere consultati insieme al numero di telaio e, se necessario, utilizzati. I dati del veicolo possono essere consultati dal personale della rete di servizio (ad es. officine, produttori) o da terzi (ad es. servizi di riparazione in caso di rottura del veicolo). Lo stesso vale per gli interventi in garanzia e per le operazioni di garanzia di qualità.

I dati vengono solitamente letti tramite la porta OBD (On-Board Diagnostics, diagnostica a bordo), che deve essere installata sul veicolo per legge. I dati operativi riportano le condizioni tecniche del veicolo o dei suoi componenti individuali e contribuiscono alla diagnosi dei guasti, al rispetto degli obblighi di garanzia e al miglioramento della qualità. Tali dati, in particolare le informazioni relative a sollecitazioni dei componenti, anomalie tecniche, errori del conducente e altri guasti, sono trasmessi al produttore quando opportuno, insieme al numero di telaio. Il produttore è inoltre responsabile del

prodotto. Il produttore potrebbe anche utilizzare i dati operativi dal veicolo in caso di richiamo dei prodotti. Tali dati possono essere utilizzati anche per verificare la garanzia del cliente e i reclami coperti da garanzia.

Le memorie guaste possono essere ripristinate da un'azienda specializzata durante la manutenzione o riparazione, oppure su richiesta del proprietario.

Funzioni di comfort e infotainment

Le impostazioni di comfort e le impostazioni personalizzate possono essere memorizzate nel veicolo e modificate o azzerate in qualsiasi momento.

A seconda della versione di veicolo, queste comprendono

- posizione del sedile e del volante
- impostazioni del telaio e dell'aria condizionata
- impostazioni personalizzate, come l'illuminazione interna

Per le funzioni selezionate, è possibile inserire i propri dati nelle funzioni di infotainment del veicolo.

A seconda della versione di veicolo, queste comprendono

- dati multimediali come musica, video o fotografie da riprodurre nel sistema multimediale integrato
- dati dell'indirizzario da utilizzare con il sistema vivavoce o il sistema di navigazione integrato
- destinazioni
- dati sull'utilizzo dei servizi online

I dati per le funzioni di comfort e infotainment possono essere memorizzati sul veicolo o conservate in un dispositivo connesso (ad es. uno smartphone, una chiave USB o un lettore MP3). I dati inseriti dall'utente possono essere cancellati in qualsiasi momento.

Tali dati possono essere trasmessi dal veicolo su richiesta dell'utente, in particolare quando si utilizzano servizi internet in base alle impostazioni selezionate.

Integrazione delle funzioni smartphone, ad es. Android Auto o Apple CarPlay

Se la versione del veicolo è dotata delle apposite funzioni, è possibile connettere il proprio smartphone o altro dispositivo multimediale per controllarlo tramite i comandi integrati del veicolo. In tal caso, lo schermo e il suono dello smartphone possono essere riprodotti nel sistema multimediale. Allo stesso tempo, il veicolo trasmette delle informazioni specifiche allo smartphone. A seconda del tipo di integrazione tra veicolo e smartphone, i dati trasmessi comprendono informazioni sulla posizione, modalità giorno / notte e altre informazioni generali sul veicolo. Per ulteriori informazioni, vedere le istruzioni per l'uso del veicolo / sistema infotainment.

L'integrazione tra smartphone e veicolo consente l'utilizzo a certe app, come quelle per la navigazione o la riproduzione di musica. Non è possibile integrare ulteriormente smartphone e veicolo, in particolare per quanto riguarda l'accesso attivo ai

dati del veicolo. La natura di eventuali ulteriori trattamenti dei dati è determinata dal produttore dell'app utilizzata. La possibilità o meno di modificare le impostazioni dipende dall'app in questione e dal sistema operativo dello smartphone.

Servizi online

I veicoli dotati di connessione di rete possono scambiare dati con altri sistemi. La connessione di rete viene stabilita tramite un dispositivo trasmettitore posto nel veicolo o un dispositivo mobile fornito dall'utente (ad es. uno smartphone). Tramite la connessione alla rete è possibile usufruire delle funzioni online. Le funzioni online comprendono servizi e applicazioni / app online fornite dal produttore o da altri fornitori.

Servizi proprietari

Le funzioni dei servizi online forniti dal produttore sono descritte nell'apposita sezione (ad es. Manuale di uso e manutenzione, sito web del produttore) insieme alle rispettive informazioni sulla protezione dei dati perso-

nali. I dati personali potrebbero essere utilizzati per fornire servizi online. In questo caso lo scambio di dati avviene tramite una connessione protetta, ad es. tramite gli appositi sistemi informatici forniti dal produttore. La raccolta, il trattamento e l'utilizzo dei dati personali per la preparazione di servizi avvengono esclusivamente quando legalmente consentito, ad es. nel caso di sistemi di comunicazione d'emergenza prescritti dalla legge, di un accordo contrattuale o mediante consenso dell'utente.

I sistemi, le funzioni (a pagamento, in certa misura) e, in certi casi, la connessione di rete del veicolo, possono essere attivati o disattivati. Sono escluse le funzioni e i servizi previsti dalla legge, quali i sistemi di comunicazione di emergenza.

Servizi di terzi

Se si utilizzano servizi online di altri fornitori (terzi), tali servizi sono soggetti alle condizioni di responsabilità, protezione dei dati e utilizzo del

fornitore in questione. In questi casi, spesso il produttore non ha alcuna autorità sul contenuto scambiato.

Pertanto, si prega di verificare la natura e lo scopo della raccolta e dell'utilizzo dei dati personali nell'ambito di servizi forniti da fornitori terzi.

Identificazione frequenza radio (RFID)

La tecnologia RFID viene utilizzata in alcuni veicoli per funzioni come il monitoraggio della pressione pneumatici e del dispositivo elettronico di bloccaggio motore. Viene utilizzata anche assieme a dispositivi come telecomandi per la chiusura e l'apertura delle portiere e l'avvio. La tecnologia RFID nei veicoli Opel non utilizza né registra dati personali o collegamenti ad altri sistemi Opel che contengono informazioni personali.

Indice analitico

A	
Abbaglianti	76, 86
Accendisigari	64
Accessori e modifiche alla vettura	174
Accesso smart.....	11, 107
AdBlue.....	75, 115
Aggiornamento software.....	231
Airbag e pretensionatori delle cinture di sicurezza	70
Alette parasole	25
Allarme angolo morto laterale....	156
Allarme anti-sonnolenza.....	166
Allarme collisione anteriore.....	145
Alzacristalli elettrici	23
Anabbaglianti.....	76
Antiabbagliamento automatico	22
Antiabbagliamento manuale	22
Arresto del motore.....	72
Assistente all'uso degli abbaglianti	86
Assistenza all'uso degli abbaglianti.....	76
Assistenza alla frenata	126
Assistenza per le partenze in salita	126
Attrezzi	191
Attrezzi per il veicolo.....	191
Ausilio al mantenimento di corsia.....	73, 163
Autostop.....	76, 110
Avviamento del motore	109
Avviamento di emergenza	205
Avviamento e funzionamento.....	106
Avvisatore acustico	58
Avvisatore ottico	87
B	
Barra di traino.....	170
Batteria veicolo	179
Bloccaggio automatico	15
BlueInjection.....	115
Bocchette dell'aria.....	103
Bocchette di ventilazione fisse ..	103
Bocchette di ventilazione orientabili	103
Bracciolo.....	31
C	
Cambio automatico	118
Cambio delle marce	119
Cambio di misura dei pneumatici e dei cerchi	195
Cambio manuale	122
Cambio marcia.....	73
Capacità	224
Carburante.....	167
Carburante per motori a benzina	167
Carburante per motori diesel	168
Carica induttiva.....	62
Carico tetto.....	54
Cassetto portaoggetti	49

Catene da neve	196
Cercare subito assistenza	72
Chiamata di emergenza.....	83
Chiavi	8
Chiavi, serrature.....	8
Chiusura centralizzata	11
Cintura di sicurezza a tre punti di ancoraggio	34
Cinture di sicurezza	33
Cofano	175
Comandi.....	57
Comandi al volante	57
Consigli per la guida.....	106
Consigli per la guida e per il traino	171
Contachilometri	66
Contachilometri parziale	66
Contagiri	67
Controlli sul veicolo.....	175
Controllo automatico dei fari	86
Controllo automatico della velocità di crociera	128
Controllo delle luci del quadro strumenti	92
Controllo del livello dell'olio motore	68
Controllo del sistema.....	72
Controllo del veicolo	106
Controllo elettronico della stabilità e Sistema di controllo della trazione.....	74, 127

Convertitore catalitico	115
Copertura del vano di carico	52
Copertura portaoggetti del pianale posteriore	53
Copricerchi	195
Coprifari appannati	92
Cruise control adattivo	133
Cura dell'abitacolo	210
Cura della vettura.....	208
Cura delle parti esterne	208

D

Dati del motore	221
Dati del veicolo.....	219
Dati tecnici del veicolo	3
DEF.....	115
Demolizione dei veicoli	175
Denominazione dei pneumatici .	192
Dichiarazione di conformità.....	226
Dimensioni del veicolo	223
Disattivazione degli airbag ...	40, 71
Display del cambio	118
Display di manutenzione	68
Dispositivo di assistenza al parcheggio avanzato.....	152
Dispositivo di assistenza segnaletica stradale.....	163
Dispositivo elettronico di bloccaggio motore	20

Dispositivo salvacarica della batteria	94
Driver Information Center.....	77

E

Esecuzione dei lavori	175
Etichetta airbag.....	35

F

Fari.....	85
Fari alogeni	182
Fari LED.....	76, 88, 184
Fendinebbia	91
Fendinebbia anteriori	76, 184
Filtro antiparticolato.....	114
Filtro di scarico.....	74, 114
Finestrini.....	23
Foratura.....	201
Forma convessa	20
Frenata di emergenza attiva.	76, 141
Freni.....	178
Freno di stazionamento.....	72, 123
Freno di stazionamento elettrico.....	72, 123
Funzionamento automatico del freno di stazionamento elettrico disattivo.....	73
Funzionamento regolare del climatizzatore	104
Fusibili	187

G

Gancio di traino.....	170
Gas di scarico	114
Guasto	121
Guasto al freno di stazionamento elettrico.....	73

I

Identificazione del motore.....	218
Identificazione frequenza radio (RFID).....	235
Illuminazione all'entrata	93
Illuminazione in curva.....	88
Illuminazione periferica.....	94
Impianto di allarme antifurto	18
Impianto elettrico.....	187
Impianto freni e frizione	72
Indicatore della temperatura del liquido di raffreddamento del motore	67
Indicatore del livello carburante ...	67
Indicatori.....	65
Indicatori di direzione	70, 90
Indicatori di direzione anteriori . .	184
Informazioni generali	170
Informazioni sul carico	54
Informazioni sulla manutenzione	212
Interruttore dei fari	85
Interruzione alimentazione elettrica	121

Interruzione di carburante al motore durante la decelerazione	110
Introduzione	3

K

Kit di riparazione dei pneumatici	196
-----------------------------------	-----

L

Leva del cambio.....	119
Limitatore di velocità.....	131
Liquidi e lubrificanti raccomandati	215, 219
Liquido dei freni	179
Liquido dei freni e della frizione .	215
Liquido di lavaggio	178
Liquido di raffreddamento del motore	177
Liquido di raffreddamento e antigelo.....	215
Liquido per impianto di scarico diesel.....	115
Livello carburante minimo	75
Luci della targa	187
Luci di lettura	93
Luci di localizzazione veicolo.....	94
Luci di parcheggio	92
Luci di posizione.....	85
Luci di retromarcia	92
Luci diurne	88
Luci esterne	76, 85

Luci interne.....	92, 93, 187
Luci in uscita	94
Luci nelle alette parasole	93
Luci posteriori	185
Lunotto termico	25

M

Manutenzione	104, 212
Marchi registrati.....	232
Martinetto per il veicolo.....	191
Massaggio.....	32
Messaggi del veicolo	80
Modalità manuale	120

N

Notifica automatica degli incidenti (ACN).....	83
Numero di telaio (VIN)	217

O

Occhielli di ancoraggio	53
Oggetti e bagagli.....	49
Olio motore	176, 215, 219
Opel Connect.....	83
Orologio.....	61

P

Panne.....	206
Panoramica del quadro strumenti .	6
Parabrezza.....	23
Parcheggio	113

Personalizzazione del veicolo	82
Pneumatici invernali	191
Poggiatesta	27
Portabibite	49
Portaoggetti della consolle centrale	50
Portapacchi	53
Porta USB.....	61
Portellone posteriore.....	17
Portiera aperta	77
Portiere.....	17
Posaceneri	64
Posizione dei sedili	28
Posizioni della chiave nel bocchetto di accensione	106
Posizioni di montaggio dei sistemi di sicurezza per bambini	45
Preriscaldamento	74
Presalderia	104
Prese di corrente	61
Pressione dei pneumatici . .	192, 225
Pressione dell'olio motore	75
Prestazioni	222
Profondità del battistrada	194
Programmi di marcia elettronici .	120
Protezione anteriore per i pedoni	147
Q	
Quadro strumenti	64
Quickheat (Riscaldatore rapido).	102

R	
REACH.....	228
Registrazione dei dati del veicolo e privacy.....	232
Regolazione dei sedili elettrici	30
Regolazione della profondità delle luci	88
Regolazione del volante	57
Regolazione elettrica	20
Regolazione manuale dei sedili....	29
Retronebbia	76, 91, 185
Riconoscimento software.....	228
Riduzione catalitica selettiva.....	115
Rifornimento	169
Rimessaggio del veicolo.....	174
Riscaldamento	32
Riscaldamento dei sedili.....	32
Riscaldatore ausiliario.....	102
Rivestimenti.....	210
Rodaggio di un veicolo nuovo ...	106
Ruota di scorta	201
Ruote e pneumatici	191
S	
Scatola portafusibili nel quadro strumenti	189
Scatola portafusibili nel vano motore	188
Sedili anteriori.....	28
Segnalatori di emergenza	90

Segnalazione di cintura di sicurezza non allacciata	70
Segnalazione di pericolo, avvertenza e attenzione	4
Segnali acustici	81
Sensore pioggia.....	76
Sensori di parcheggio ad ultrasuoni.....	148
Sicure per bambini	16
Sicurezza del veicolo.....	18
Simboli	4
Sistema airbag	35
Sistema airbag a tendina	40
Sistema airbag frontale	39
Sistema airbag laterale	39
Sistema chiave elettronica.....	10
Sistema di antibloccaggio	123
Sistema di antibloccaggio (ABS) .	73
Sistema di ausilio al parcheggio	148
Sistema di bloccaggio antifurto ...	18
Sistema di climatizzazione	96
Sistema di climatizzazione elettronico	98
Sistema di ricarica	71
Sistema di rilevamento perdita di pressione pneumatici.....	75, 193
Sistema di riscaldamento e di ventilazione	95
Sistema di visione panoramica...	158
Sistema stop-start.....	110

Sistemi di assistenza al conducente.....	128
Sistemi di climatizzazione.....	95
Sistemi di controllo dell'assetto. .	127
Sistemi di registrazione dei dati di eventi.....	232
Sistemi di rilevamento oggetti... .	148
Sistemi di sicurezza per bambini..	42
Soccorso stradale.....	83
SOS.....	83
Sostituzione delle lampadine	182
Sostituzione delle ruote	199
Sostituzione delle spazzole tergicristalli	181
Specchietti interni.....	22
Specchietti pieghevoli	21
Specchietti retrovisori esterni.....	20
Specchietti retrovisori interni.....	22
Specchietti riscaldati	21
Spia MIL	71
Spie.....	65, 69
Spurgo del sistema di alimentazione diesel	181
Sterzare.....	106
Strumentazione.....	65
T	
Tachimetro	65
Tappetini.....	211
Targhetta di identificazione	217

Tasto di azionamento.....	107
Telecomando	9
Temperatura del liquido di raffreddamento del motore	74
Temperatura esterna	61
Tendine parasole avvolgibili	26
Tergi/lavacristalli	58
Tergi/lavalunotto	60
Tetto.....	26
Tetto panoramico	26
Tettuccio panoramico.....	26
Traino.....	170, 206
Traino del veicolo	206
Traino di un altro veicolo	207
Traino di un rimorchio	171

U

Uso dei fari all'estero	88
Uso del presente manuale	3

V

Vani portaoggetti.....	49
Vano di carico	17, 51
Vano portaoggetti nel pannello portiera.....	50
Ventilazione.....	95
Videocamera posteriore	161
Visualizzatore Info.....	79
Volante riscaldato	58

www.opel.com

Copyright by Opel Automobile GmbH, Rüsselsheim, Germany.

Le informazioni contenute nella presente pubblicazione sono valide a partire dalla data indicata di seguito. Opel Automobile GmbH si riserva il diritto di apportare modifiche a specifiche tecniche, funzionalità e design dei veicoli relativamente alle informazioni contenute nella presente pubblicazione nonché alla pubblicazione stessa.

Edizione: Ottobre 2019, Opel Automobile GmbH, Rüsselsheim.

Stampato su carta sbiancata senza cloro.

ID-OCRFOLSE1910-it

