

OPEL ZAFIRA TOURER

Manuale di uso e manutenzione



Contenuto

Introduzione	2
In breve	6
Chiavi, portiere e finestrini	21
Sedili, sistemi di sicurezza	38
Oggetti e bagagli	70
Strumenti e comandi	101
Illuminazione	147
Climatizzatore	160
Guida e funzionamento	169
Cura del veicolo	239
Manutenzione	287
Dati tecnici	291
Informazioni per il cliente	310
Indice analitico	316

Introduzione

Carburante

Codice

Olio motore

Qualità

Viscosità

Pressione dei pneumatici

Misura pneumatici

Ant.

Post.

Pneumatici estivi

Pneumatici invernali

Masse

Massa complessiva a pieno carico

- Massa a vuoto, modello base

= Carico utile

Dati tecnici del veicolo

Scriva i dati della sua auto nella pagina precedente, in modo da averli sempre a portata di mano. Questa informazione è rintracciabile nella sezione "Manutenzione" e in quella "Dati tecnici" oltre che nella targhetta di identificazione.

Introduzione

Questa vettura rappresenta un'ingegnosa sintesi di tecnologia avanzata, sicurezza, tutela dell'ambiente ed economicità di esercizio.

Il presente manuale di uso e manutenzione fornisce tutte le informazioni necessarie per un utilizzo sicuro ed efficiente della vettura.

Informare i passeggeri riguardo le possibilità di incidente e lesioni derivanti da un uso non corretto della vettura.

È sempre necessario rispettare le leggi del Paese in cui ci si trova, che potrebbero avere contenuti diversi da quanto affermato in questo manuale di uso e manutenzione.

Quando il presente manuale di uso e manutenzione indica di rivolgersi ad un'officina, consigliamo di contattare un Riparatore Autorizzato Opel. Per i veicoli a gas raccomandiamo di rivolgersi ad un Riparatore Autorizzato Opel per effettuare gli interventi di manutenzione sui veicoli a gas.

Tutti i Riparatori Autorizzati Opel offrono un servizio eccellente a prezzi ragionevoli. Dispongono di meccanici esperti, formati da Opel, che lavorano in base alle istruzioni specifiche Opel.

Conservare sempre la documentazione fornita insieme al veicolo a portata di mano all'interno del veicolo stesso.

Uso del presente manuale

- Questo manuale descrive tutte le opzioni e le caratteristiche disponibili per questo modello. **Alcune descrizioni, comprese quelle del display e delle funzioni dei menu, potrebbero non corrispondere a quelle del vostro veicolo a causa della differenza di versioni,**

specifiche nazionali, equipaggiamenti speciali o accessori particolari.

- La sezione "In breve" fornisce una prima panoramica generale.
- Il sommario dei contenuti all'inizio del presente manuale e di ogni sezione facilita la ricerca degli argomenti di interesse.
- L'indice analitico consente di trovare gli argomenti richiesti.
- Questo Manuale di uso e manutenzione illustra i veicoli con guida a sinistra. Il funzionamento descritto è simile per i veicoli con guida a destra.
- Nel Manuale di uso e manutenzione sono riportati i codici interni dei motori. La denominazione commerciale corrispondente viene riportata alla sezione "Dati tecnici".
- Le indicazioni direzionali, come destra, sinistra, anteriore o posteriore, riportate nelle descrizioni, si riferiscono sempre al senso di marcia.

- Nel display potrebbero apparire testi non tradotti nella vostra lingua.
- I messaggi visualizzati sul display e i testi delle etichette interne sono scritti in **neretto**.

Pericoli e avvertimenti

Pericolo

Il testo evidenziato con  **Pericolo** indica il rischio di possibili lesioni mortali. La mancata osservanza delle istruzioni fornite può causare un rischio mortale.



Avvertenza

Il testo evidenziato con  **Avvertenza** indica il rischio di possibili incidenti o lesioni. La mancata osservanza delle istruzioni fornite può causare lesioni.

Attenzione

Il testo evidenziato con **Attenzione** indica la possibilità per il veicolo di subire danni. La mancata osservanza delle istruzioni fornite può causare danni al veicolo.

Simboli

I riferimenti alle pagine sono indicati dal simbolo . Il simbolo  significa "vedi pag.".

Buon viaggio.

Adam Opel AG

In breve

Informazioni iniziali sulla guida

Sbloccaggio del veicolo



Premere  per sbloccare le portiere e il vano di carico. Aprire le portiere tirando la rispettiva maniglia. Per aprire il portellone posteriore, premere l'interruttore a sfioramento che si trova sotto la maniglia.

Telecomando ⇨ 22, chiusura centralizzata ⇨ 23, vano di carico ⇨ 27.

Regolazione dei sedili

Posizionamento dei sedili



Tirare la maniglia, spostare il sedile, rilasciare la maniglia. Tentare di muovere il sedile avanti e indietro per accertarsi che sia bloccato in posizione.

Posizione dei sedili ⇨ 40, regolazione dei sedili ⇨ 41.

⚠ Pericolo

Non sedersi a una distanza dal volante inferiore a 25 cm per consentire un eventuale funzionamento dell'airbag in condizioni di sicurezza.

Schienali dei sedili

Tirare la leva, regolare l'inclinazione e rilasciare la leva. Far scattare in sede il sedile.

Posizione dei sedili ⇨ 40, regolazione dei sedili ⇨ 41.

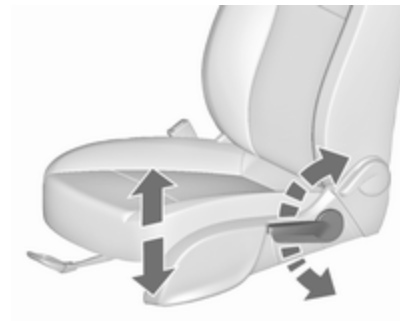
Altezza del sedile

Azionamento della leva

verso l'alto : Sollevamento del sedile
verso il basso : Abbassamento del sedile

Posizione dei sedili ⇨ 40, regolazione dei sedili ⇨ 41.

Inclinazione dei sedili

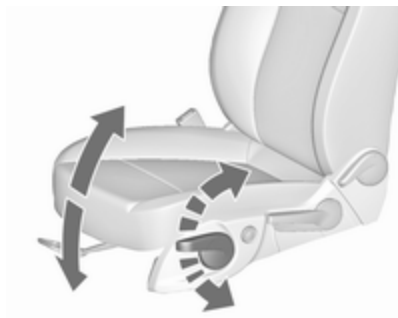

Azionamento della leva

- verso l'alto : Sollevamento dell'estremità anteriore
- verso il basso : Abbassamento dell'estremità anteriore

Posizione dei sedili ⇨ 40, regolazione dei sedili ⇨ 41.

Regolazione dei sedili elettrici



Premere l'interruttore 1:

- avanti/indietro : regolazione in lunghezza
- in alto/in basso : regolazione altezza
- in alto/in basso : regolazione dell'inclinazione nella parte anteriore

Premere l'interruttore 2:

- avanti/indietro : regolazione dello schienale nella parte superiore

Regolazione dei sedili elettrici

⇨ 43.

Regolazione dei poggiatesta

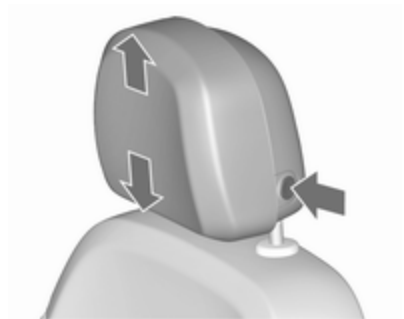

Premere il pulsante di sblocco, regolare l'altezza, bloccare in posizione. Poggiatesta ⇨ 38.

Cintura di sicurezza



Estrarre la cintura di sicurezza e allacciare la fibbia. La cintura di sicurezza non deve essere attorcigliata e deve aderire bene al corpo. Lo schienale non deve essere eccessivamente inclinato all'indietro (inclinazione massima consigliata 25° circa). Per sganciare la cintura, premere il pulsante rosso sulla fibbia della cintura.

Posizione dei sedili ⇨ 40, cinture di sicurezza ⇨ 53, sistema airbag ⇨ 58.

Regolazione degli specchietti

Specchietto retrovisore interno



Per ridurre l'abbagliamento, regolare la leva nella parte inferiore del corpo dello specchietto.

Specchietto retrovisore interno ⇨ 32, specchietto retrovisore interno antiabbagliante automatico ⇨ 32.

Specchietti retrovisori esterni

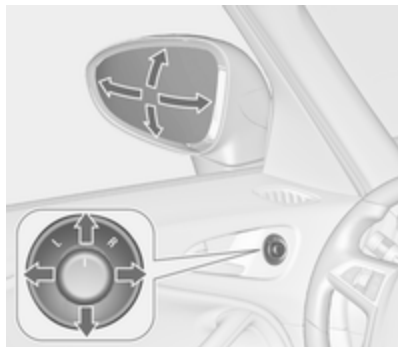

Selezionare lo specchietto retrovisore esterno desiderato e regolarne la posizione.

Specchietti retrovisori esterni convessi ⇨ 31, regolazione elettrica ⇨ 31, specchietti retrovisori esterni ripiegabili ⇨ 31, specchietti retrovisori esterni riscaldati ⇨ 32.

Regolazione del volante



Sbloccare la leva, regolare la posizione del volante, quindi riportare la leva in posizione iniziale e accertarsi che sia completamente bloccata.

Effettuare la regolazione del volante solo a veicolo fermo e bloccasterzo disinserito.

Sistema airbag ⇨ 58, posizioni dell'interruttore di accensione ⇨ 171.

Panoramica del quadro strumenti

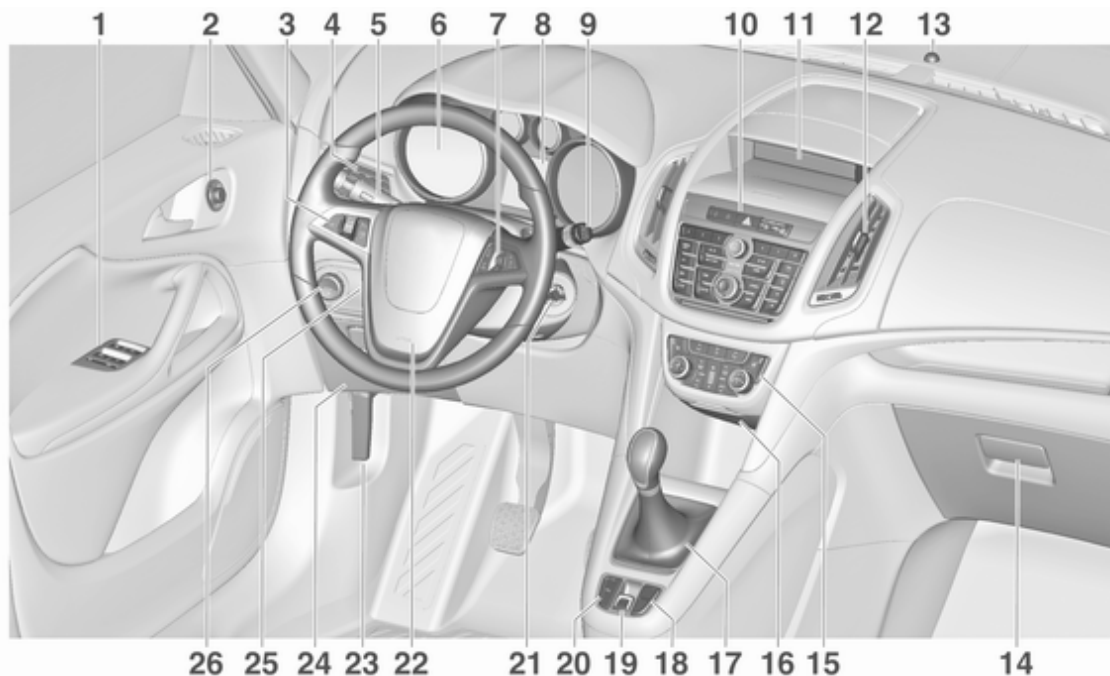

- | | | |
|---|--|--|
| <p>1 Alzacristalli elettrici 33</p> <p>2 Specchietti retrovisori esterni 31</p> <p>3 Controllo automatico della velocità di crociera 191</p> <p>Limitatore di velocità 193</p> <p>Cruise control adattivo 194</p> <p>Allarme collisione anteriore . 201</p> <p>4 Bocchette di ventilazione laterali 167</p> <p>5 Indicatori di direzione, avvisatore ottico, anabbaglianti e abbaglianti, assistenza all'uso degli abbaglianti 155</p> <p>Illuminazione all'uscita 159</p> <p>Luci di parcheggio 156</p> <p>Pulsanti per Driver Information Center 123</p> <p>6 Strumenti 109</p> <p>7 Comandi al volante 102</p> <p>8 Driver Information Center 123</p> | <p>9 Tergicristalli, impianto lavaggio parabrezza, impianto lavafari, tergilunotto, impianto lavaggio lunotto 103</p> <p>10 Chiusura centralizzata 23</p> <p>Segnalatori di emergenza .. 155</p> <p>Modalità Sport 189</p> <p>Modalità Tour 189</p> <p>Selettore del carburante 111</p> <p>Spia per la disattivazione degli airbag 117</p> <p>Spia per la cintura di sicurezza del passeggero anteriore 116</p> <p>11 Visualizzatore Info 127</p> <p>12 Bocchette di ventilazione centrali 167</p> <p>13 LED di stato del sistema di allarme antifurto 28</p> <p>14 Cassettino portaoggetti 71</p> <p>15 Sistema di comando del climatizzatore 160</p> | <p>16 Ingresso AUX, ingresso USB, slot scheda SD 11</p> <p>Presa di corrente 108</p> <p>17 Leva del cambio, cambio manuale 184</p> <p>Cambio automatico 181</p> <p>18 Sistema di controllo della trazione 188</p> <p>Controllo elettronico della stabilità (ESC) 189</p> <p>Avvisatore di cambio accidentale della corsia di marcia 222</p> <p>19 Freno di stazionamento elettrico 186</p> <p>20 Sistemi di assistenza al parcheggio 208</p> <p>Pulsante Eco per sistema stop-start 172</p> <p>21 Interruttore di accensione con bloccasterzo 171</p> <p>22 Avvisatore acustico 103</p> <p>Airbag del conducente 61</p> <p>23 Leva di sblocco del cofano 241</p> |
|---|--|--|

24	Scatola portafusibili	260
	Vano portaoggetti	72
25	Regolazione del volante	102
26	Interruttore dei fari	147
	Regolazione profondità luci	150
	Fendinebbia	155
	Retronebbia	156
	Illuminazione del quadro strumenti	157

Illuminazione esterna



Ruotare l'interruttore dei fari:

- O** : luci spente
- ☞☛** : luci di posizione
- ☞D** : anabbaglianti



Controllo automatico delle luci

- AUTO** : controllo automatico dei fari: l'illuminazione esterna si accende e spegne automaticamente
- ☐** : attivazione/disattivazione del controllo automatico dei fari
- ☞☛** : luci di posizione
- ☞D** : anabbaglianti

Fendinebbia

Premere l'interruttore dei fari:

- ☞D** : fendinebbia
- ☐☞** : retronebbia

Illuminazione ☞ 147.

Avvisatore ottico, abbaglianti e anabbaglianti



- avvisatore ottico : tirare la leva
- abbaglianti : spingere la leva
- anabbaglianti : spingere o tirare la leva

Controllo automatico dei fari ⇨ 148, abbaglianti ⇨ 149, assistenza all'uso degli abbaglianti ⇨ 149, avvisatore ottico ⇨ 150, fari autoadattativi ⇨ 151.

Segnali di svolta e di cambio della corsia di marcia



- leva verso l'alto : indicatore di direzione destro
- leva verso il basso : indicatore di direzione sinistro

Indicatori di direzione ⇨ 155, luci di parcheggio ⇨ 156.

Segnalatori di emergenza



Azionato premendo .

Segnalatori di emergenza ⇨ 155.

Avvisatore acustico



Premere .

Sistemi tergicristalli

Tergicristalli

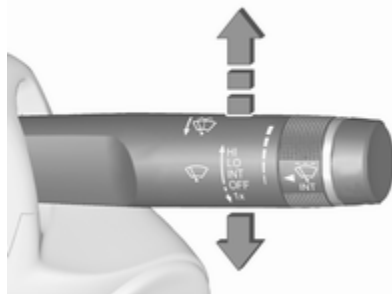

- HI** : veloce
- LO** : lento
- INT** : funzionamento a intermittenza o automatico con sensore pioggia
- OFF** : spento

Per un singolo passaggio, quando i tergicristalli non sono azionati, premere la leva verso in basso in posizione **1x**.

Tergicristalli ⇨ 103, sostituzione delle spazzole dei tergicristalli ⇨ 247.

Sistemi lavacrystalli e lavafari



Tirare la leva.

Sistemi lavacrystalli e lavafari ⇨ 103, liquido di lavaggio ⇨ 245.

Tergilunotto

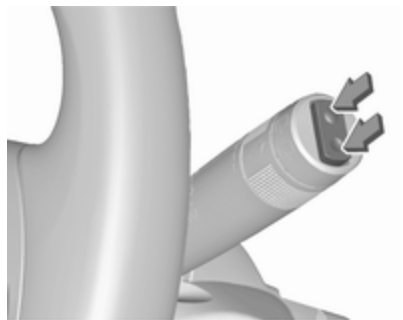

Premere l'interruttore basculante per attivare il tergilunotto:

interruttore superiore	: funzionamento continuo
interruttore inferiore	: funzionamento a intermittenza
posizione inter-media	: spento

Lavalunotto



Spingere la leva.

Il liquido di lavaggio viene spruzzato sul lunotto posteriore e il tergicristalli effettua alcuni passaggi.

Tergilavalunotto ⇨ 105.

Climatizzatore

Lunotto termico, specchietti retrovisori esterni termici



Per azionare il riscaldamento premere .

Lunotto termico ⇨ 35.

Sbrinatorio e disappannamento dei cristalli



Premere .

Impostare il comando della temperatura al livello più caldo.

Lunotto termico  acceso.

Sistema di climatizzazione ⇨ 160.

Cambio

Cambio manuale



Per innestare la retromarcia, con il veicolo fermo e premendo il pedale della frizione, premere il pulsante di sblocco sulla leva del cambio e innestare la marcia.

Se la marcia non si innesta, portare la leva del cambio in posizione di folle, rilasciare il pedale della frizione e premerlo nuovamente; ripetere quindi la selezione della marcia.

Cambio manuale ⇨ 184.

Cambio automatico



P : stazionamento

R : retromarcia

N : folle

D : marcia

Modalità manuale: spostare la leva del cambio verso sinistra dalla posizione **D**.

+ : marcia superiore

- : marcia inferiore

La leva del cambio può essere spostata dalla posizione **P** solo con l'accensione inserita e il pedale del freno

azionato. Per portare il cambio in posizione **P** o **R**, premere il pulsante di rilascio.

Cambio automatico ⇨ 181.

Avviamento

Prima di mettersi in marcia, controllare

- pressione e condizioni dei pneumatici ⇨ 264, ⇨ 307;
- livello dell'olio motore e livelli dei fluidi ⇨ 242;
- corretto funzionamento di finestrini, specchietti, illuminazione esterna e luci della targa e assenza di sporco, neve e ghiaccio dagli stessi;
- corretto posizionamento di specchietti, sedili e cinture di sicurezza ⇨ 31, ⇨ 40, ⇨ 54;
- corretto funzionamento dei freni a velocità ridotta, in particolare se i freni sono bagnati.

Avviamento del motore

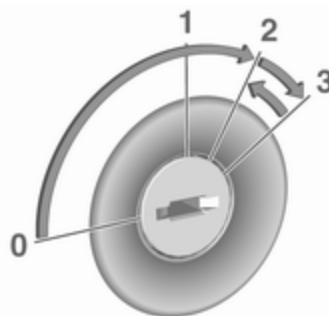

- Girare la chiave in posizione **1**.
- Muovere leggermente il volante per sbloccare il bloccasterzo.
- Premere il pedale della frizione e quello del freno.
- Posizionare il cambio automatico in **P** o **N**.
- Non azionare il pedale dell'acceleratore.

- Motori diesel: girare la chiave in posizione **2** per il preriscaldamento finché la spia  si spegne.
- Ruotare la chiave in posizione **3** e rilasciarla.

Avviamento del motore ⇨ 171.

Sistema Start-stop



Se il veicolo procede a bassa velocità o è fermo e alcune condizioni sono soddisfatte, attivare un Autostop come segue:

- Premere il pedale della frizione.
- Portare la leva del cambio su **N**.
- Rilasciare il pedale della frizione.

Un Autostop è indicato dalla lancetta nella posizione **AUTOSTOP** nel contagiri.

Per riavviare il motore, premere di nuovo il pedale della frizione.

Sistema Start-stop ⇨ 172.

Parcheggio

Avvertenza

- Non parcheggiare il veicolo su una superficie facilmente infiammabile. L'elevata temperatura dell'impianto di scarico potrebbe incendiare la superficie.
- Azionare sempre il freno di stazionamento. Attivare il freno di stazionamento senza premere il pulsante di rilascio. Se il veicolo viene parcheggiato in salita o in discesa, tirare il freno di stazionamento quanto più possibile. Premere contemporaneamente il pedale del freno per ridurre lo sforzo necessario per tirare il freno di stazionamento.

Per i veicoli con freno elettrico di stazionamento, tirare l'interruttore  per circa un secondo.

Il freno di stazionamento elettrico è inserito se la spia  si illumina ⇨ 118.



- Spegnerne il motore.

- Se il veicolo è parcheggiato su una superficie piana o in salita, rimuovere la chiave di accensione solo dopo aver innestato la prima marcia o portato la leva del cambio in posizione **P**. Inoltre, in salita, girare le ruote anteriori nella direzione opposta rispetto al cordolo del marciapiede.

Se il veicolo è parcheggiato in discesa, rimuovere la chiave di accensione solo dopo aver innestato la retromarcia o portato la leva del cambio in posizione **P**. Inoltre, girare le ruote anteriori verso il cordolo del marciapiede.



- Chiudere i finestrini.
- Rimuovere la chiave d'accensione. Ruotare il volante fino ad avvertire lo scatto di inserimento del bloccasterzo.

Nei veicoli con cambio automatico, la chiave può essere estratta solo se la leva del cambio è in posizione **P**.

- Bloccare il veicolo premendo  sul telecomando.
- Attivare il sistema di allarme antifurto  28.
- Le ventole di raffreddamento del motore potrebbero continuare a funzionare anche a motore spento  241.

Attenzione

Al fine di proteggere il turbocompressore, dopo aver viaggiato a un regime di giri del motore elevato o con elevati carichi sul motore, far girare brevemente il motore a carico ridotto o in folle per circa 30 secondi prima di spegnerlo.

Chiavi, bloccaggi  21, inattività del veicolo per un periodo di tempo prolungato  240.

Chiavi, portiere e finestrini

Chiavi, serrature	21
Chiavi	21
Car Pass	22
Telecomando	22
Chiusura centralizzata	23
Impostazioni memorizzate	25
Bloccaggio automatico	26
Sicure per bambini	26
Portiere	27
Vano di carico	27
Sicurezza del veicolo	28
Sistema di bloccaggio antifurto ..	28
Impianto di allarme antifurto	28
Dispositivo elettronico di bloccaggio motore	30
Specchietti esterni	31
Forma convessa	31
Regolazione elettrica	31
Specchietti pieghevoli	31
Specchietti riscaldati	32

Specchietti interni	32
Antiabbagliamento manuale	32
Antiabbagliamento automatico	32
Finestrini	33
Parabrezza	33
Finestrini ad azionamento manuale	33
Alzacristalli elettrici	33
Lunotto termico	35
Alette parasole	35
Tendine parasole avvolgibili	36
Tetto	36
Tetto panoramico	36

Chiavi, serrature

Chiavi

Attenzione

Non attaccare oggetti pesanti o voluminosi alla chiave di accensione.

Chiavi di ricambio

Il codice delle chiavi è indicato nel Car Pass o su un'etichetta staccabile.

Per ordinare una chiave di ricambio è necessario fornire il codice della chiave, in quanto è un componente del dispositivo elettronico di bloccaggio motore.

Serrature ⇨ 283.

Il numero di codice dell'adattatore per i dadi di bloccaggio della ruota è specificato su una scheda. Deve essere indicato quando si ordina un adattatore sostitutivo.

Sostituzione della ruota ⇨ 274.

Chiave con sezione ripiegabile



Premere il pulsante per estendere la sezione ripiegabile. Per ripiegare la chiave, premere prima il pulsante.

Car Pass

Il Car Pass contiene dati relativi alla sicurezza del veicolo e deve pertanto essere conservato in un luogo sicuro.

Tali dati del veicolo sono necessari per poter eseguire determinate operazioni di officina.

Telecomando



Serve per azionare:

- chiusura centralizzata
- sistema di bloccaggio antifurto
- impianto di allarme antifurto
- alzacristalli elettrici

Il telecomando ha un raggio d'azione di circa 20 metri. Ma potrebbe essere limitato da influssi esterni. Il funzionamento viene confermato dai segnalatori di emergenza.

Maneggiare il telecomando con cura, proteggerlo dall'umidità e dalle temperature elevate e non azionarlo inutilmente.

Guasto

Se il telecomando non agisce sulla chiusura centralizzata, le cause potrebbero essere le seguenti:

- Superamento del limite.
- La tensione della batteria è troppo bassa.
- Azionamento frequente e ripetuto del telecomando al di fuori del raggio d'azione, che richiede la risincronizzazione.
- Sovraccarico della chiusura centralizzata a causa di azionamenti frequenti, che provoca brevi interruzioni dell'alimentazione.
- Interferenza da onde radio di potenza superiore provenienti da altre fonti.

Sbloccaggio ⇨ 23.

Impostazioni di base

Alcune impostazioni possono essere modificate nel menù Impostazioni del Visualizzatore Info. Personalizzazione del veicolo ⇨ 137.

Sostituzione della batteria del telecomando

Sostituire la batteria non appena il raggio d'azione del telecomando inizia a ridursi.



Le batterie non devono essere smaltite con i rifiuti domestici, ma presso gli appositi centri di raccolta e riciclaggio.

Chiave con sezione ripiegabile

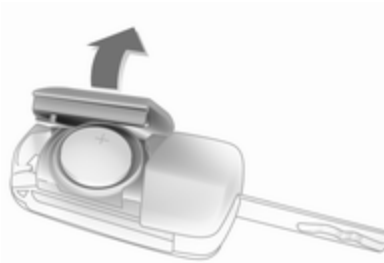

Estendere la chiave e aprire l'unità. Sostituire la batteria (di tipo CR 2032) prestando attenzione alla posizione di installazione. Chiudere l'unità e sincronizzarla.

Sincronizzazione del telecomando

Dopo aver sostituito la batteria, sbloccare la portiera inserendo la chiave nella serratura della portiera del conducente. Il telecomando verrà sincronizzato all'inserimento dell'accensione.

Chiusura centralizzata

Serve a sbloccare e bloccare portiere, il vano di carico e lo sportellino del carburante.

Tirando una delle maniglie interne delle portiere si sblocca la serratura della rispettiva portiera. Tirando la maniglia di nuovo si apre la portiera.

Avviso

Dopo un incidente nel quale si siano attivati gli airbag o i pretensionatori, le portiere del veicolo vengono automaticamente sbloccate.

Avviso



Trascorso un breve lasso di tempo dal momento dello sbloccaggio tramite telecomando, le serrature si bloccano nuovamente se, nel frattempo, nessuna portiera viene aperta.

Sbloccaggio



Premere .

Sono possibili due impostazioni:

- Per sbloccare solo la portiera del conducente, il vano di carico e lo sportellino del carburante, premere una volta . Per sbloccare tutte le portiere, premere due volte .
- Premere una volta  per sbloccare tutte le portiere, il vano di carico e lo sportellino del carburante.

Le impostazioni possono essere modificate nel menù Impostazioni del Visualizzatore Info. Personalizzazione del veicolo ⇨ 137.

L'impostazione può essere memorizzata per la chiave in uso. Impostazioni memorizzate ⇨ 25.

Bloccaggio

Chiudere le portiere, il vano di carico e lo sportellino del carburante.



Premere .

Se la portiera del conducente non è chiusa correttamente, la chiusura centralizzata non funziona.

Sbloccaggio e apertura del portellone posteriore





Premere  quando l'accensione è disinserita. Per aprire il portellone, tenere premuto l'interruttore a sfioramento sotto la maniglia del portellone stesso.

Pulsanti della chiusura centralizzata

Bloccaggio/sbloccaggio di tutte le portiere, del vano di carico e dello sportellino del carburante dall'abitacolo.



Premere  per bloccare.
 Premere  per sbloccare.

Guasto del telecomando

Sbloccaggio



Sbloccare manualmente la portiera del conducente ruotando la chiave nella serratura. Inserire l'accensione e premere  per sbloccare tutte le portiere, il vano di carico e lo sportellino del carburante. Accendendo il quadro si disattiva il sistema di bloccaggio antifurto.

Bloccaggio

Bloccare manualmente la portiera del conducente ruotando la chiave nella serratura.

Guasto della chiusura centralizzata

Sbloccaggio

Sbloccare manualmente la portiera del conducente ruotando la chiave nella serratura. Le altre portiere possono essere aperte azionando due volte la maniglia interna. Il vano di carico e lo sportellino del carburante non possono essere aperti. Per disattivare il sistema di bloccaggio antifurto, inserire l'accensione  28.

Bloccaggio

Abbassare il pomello di bloccaggio di tutte le portiere eccetto quello della portiera del conducente. Quindi chiudere la portiera del conducente e bloccarla dall'esterno usando la chiave. Lo sportellino del carburante e il portellone posteriore non possono essere bloccati.

Impostazioni memorizzate

Quando la chiave viene estratta dal blocchetto di accensione, le seguenti impostazioni vengono memorizzate automaticamente nella chiave:

- illuminazione
- sistema Infotainment
- chiusura centralizzata
- impostazione modalità Sport
- impostazioni Comfort

Le impostazioni memorizzate vengono automaticamente utilizzate la volta successiva che la chiave viene introdotta nell'interruttore di accensione e girata in posizione 1 ⇨ 171.

Una condizione preliminare è che **Personalizz. per conducente** sia attivato nelle impostazioni personalizzate del Visualizzatore grafico info. Questo deve essere effettuato per ogni chiave utilizzata. Su veicoli equipaggiati con Visualizzatore a colori Info, la personalizzazione è attivata permanentemente.

Personalizzazione del veicolo ⇨ 137.

Bloccaggio automatico

Questa funzione di sicurezza può essere configurata automaticamente per bloccare tutte le portiere, il vano

di carico e lo sportellino del bocchettone di riempimento non appena viene superata una certa velocità.

Inoltre, è possibile configurarla per sbloccare la portiera lato guida o tutte le portiere dopo che l'accensione è stata disinserita e la chiave è stata rimossa (cambio manuale) o la leva del cambio è stata spostata in posizione **P** (cambio automatico).

Le impostazioni possono essere modificate nel menù Impostazioni del Visualizzatore Info. Personalizzazione del veicolo ⇨ 137.

Le impostazioni possono essere memorizzate per la chiave in uso ⇨ 25.

Sicure per bambini



⚠ Avvertenza

Azionare la sicura per bambini quando i sedili posteriori sono occupati da bambini.

Utilizzando una chiave o un cacciavite idoneo, girare la sicura per bambini nella portiera posteriore in posizione orizzontale. La portiera non può essere aperta dall'interno. Per disattivare la sicura per bambini, girare la sicura in posizione verticale.

Portiere

Vano di carico

Portellone posteriore

Apertura

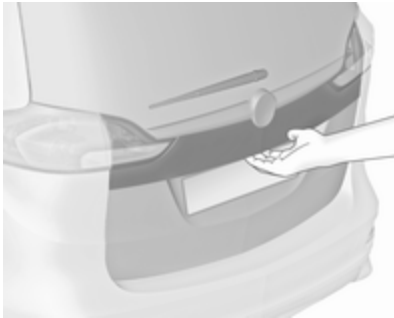

Dopo lo sbloccaggio, premere l'interruttore a sfioramento sotto la modanatura del portellone e aprire il portellone posteriore.

Chiusura centralizzata ⇨ 23.

Chiusura



Usare la maniglia interna.

Non premere l'interruttore a sfioramento sotto la modanatura del portellone posteriore durante la chiusura, altrimenti il portellone posteriore si sblocca di nuovo.

Chiusura centralizzata ⇨ 23.

Indicazioni generali sull'uso del portellone

⚠ Pericolo

Non viaggiare con il portellone posteriore aperto o socchiuso, per esempio per trasportare oggetti voluminosi, altrimenti potrebbero entrare nell'abitacolo gas di scarico tossici, inodori e invisibili, e causare perdita di coscienza e persino la morte.

Attenzione

Prima di aprire il portellone, controllate se vi siano impedimenti nella parte alta, come ad es. la portiera di un garage, al fine di evitare danni al portellone. Controllare sempre la zona operativa sopra e dietro il portellone posteriore.

Avviso

L'installazione sul portellone posteriore di accessori pesanti può comprometterne la capacità di rimanere aperto.

Sicurezza del veicolo**Sistema di bloccaggio antifurto****⚠ Avvertenza**

Non utilizzare il sistema se vi sono persone all'interno del veicolo, in quanto le portiere non possono essere sbloccate dall'interno.

Il sistema blocca tutte le portiere, e per poter essere attivato è necessario che tutte le portiere siano chiuse.

Se l'accensione è inserita, per poter attivare il sistema di bloccaggio antifurto occorre aprire e chiudere una volta la portiera del conducente.

Sbloccando il veicolo si disattiva il sistema meccanico di bloccaggio antifurto. Ciò non è possibile con il pulsante della chiusura centralizzata.

Attivazione

Premere due volte il pulsante  sul telecomando entro 15 secondi.

Impianto di allarme antifurto

L'impianto di allarme antifurto è combinato con il sistema di bloccaggio antifurto.

Esso controlla:

- portiere, portellone, cofano
- abitacolo comprensivo del vano di carico adiacente
- inclinazione del veicolo, per esempio se viene sollevato
- accensione

Attivazione

- Il sistema di allarme antifurto si attiva automaticamente dopo 30 secondi dal bloccaggio del veicolo (inizializzazione del sistema).



- Premendo direttamente il pulsante  sul telecomando dopo il bloccaggio.

Avviso

L'apporto di modifiche all'interno del veicolo, come ad esempio l'uso di coprisedili e l'abbassamento dei finestrini o l'apertura del tettuccio apribile, può compromettere la funzionalità di controllo dell'abitacolo.

Attivazione senza controllo dell'abitacolo e dell'inclinazione del veicolo

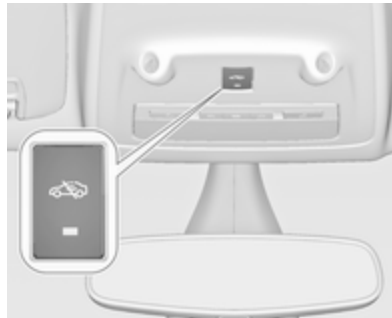

Disattivare la funzione di controllo dell'abitacolo e dell'inclinazione del veicolo se persone o animali sono all'interno del veicolo a causa dei forti segnali a ultrasuoni e della possibile attivazione dell'allarme provocata dai movimenti. Disattivare anche se il veicolo viene trasportato su un traghetto o su un treno.

1. Chiudere il portellone posteriore, il cofano e i finestrini.
2. Premere . Il LED nel pulsante si accende per 10 minuti al massimo.
3. Chiudere le portiere.
4. Attivare l'impianto di allarme antifurto.

Il messaggio di stato viene visualizzato nel Driver Information Centre.

LED di stato



Il LED di stato è integrato nel sensore nella parte superiore del quadro strumenti.

Stato durante i primi 30 secondi di attivazione del sistema di allarme anti-furto:

- LED acceso : test, ritardo di allarme
- Lampeggio rapido del LED : portiere, portellone o cofano non completamente aperti o chiusi, oppure sistema guasto

Stato dopo aver attivato il sistema:

- Lampeggio lento del LED : il sistema è attivato

In caso di guasti, rivolgersi ad un'officina.

Disattivazione

Sbloccando il veicolo si disattiva l'impianto di allarme antifurto.

Allarme

Quando scatta, l'avvisatore acustico d'allarme entra in funzione e le luci di emergenza lampeggiano contemporaneamente. Il numero e la durata dell'allarme è stabilito dalla legge.

L'allarme può essere disattivato premendo un pulsante qualsiasi sul telecomando oppure inserendo l'accensione.

Il sistema di allarme antifurto può essere disattivato solo premendo  o inserendo l'accensione.

I segnalatori di emergenza indicano che un allarme è scattato e non è stato interrotto dal conducente. Lampeggeranno velocemente per tre volte quando il veicolo verrà sbloccato la volta successiva con il telecomando. Inoltre, il Driver Information Centre visualizza un messaggio di avvertimento o un codice di avvertimento dopo aver attivato l'accensione.

Messaggi del veicolo ⇨ 130.

Dispositivo elettronico di bloccaggio motore

Il sistema fa parte del blocchetto di accensione e controlla se il veicolo può essere avviato con la chiave in uso.

Il dispositivo elettronico di bloccaggio motore viene attivato automaticamente quando si estrae la chiave dall'interruttore di accensione.

Se la spia  lampeggia mentre l'accensione è inserita, significa che è presente un guasto nel sistema, e il motore non può essere avviato. Disinserire l'accensione e ripetere il tentativo di avviamento.

Se la spia continua a lampeggiare, provare ad avviare il motore con la chiave di riserva e rivolgersi ad un'officina.

Avviso

Il dispositivo elettronico di bloccaggio motore non blocca le portiere. Ricordare pertanto di completare il bloccaggio e di attivare l'impianto di allarme antifurto prima di lasciare la vettura ⇨ 23, ⇨ 28.

Spia  ⇨ 122.

Specchietti esterni

Forma convessa

Lo specchietto esterno convesso contiene un'area asferica e riduce gli angoli morti. La forma dello specchietto fa apparire gli oggetti più piccoli, cosa che può compromettere la capacità di valutare le distanze.

Allarme angolo morto laterale ⇨ 216.

Regolazione elettrica

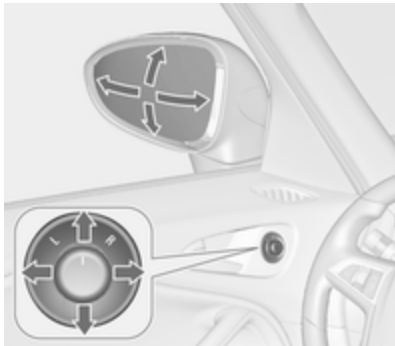

Selezionare lo specchietto retrovisore esterno desiderato e regolarne la posizione ruotando il comando a sinistra (**L**) o destra (**R**). Quindi agire sul comando per regolare lo specchietto.

In posizione **0** non viene selezionato alcun specchietto.

Specchietti pieghevoli



Per la sicurezza dei pedoni, gli specchietti retrovisori esterni fuoriescono dalla normale posizione di montaggio se vengono colpiti con forza sufficiente. Per riposizionare lo spec-

chietto è sufficiente esercitare una leggera pressione sul corpo dello stesso.

Ripiegamento elettrico

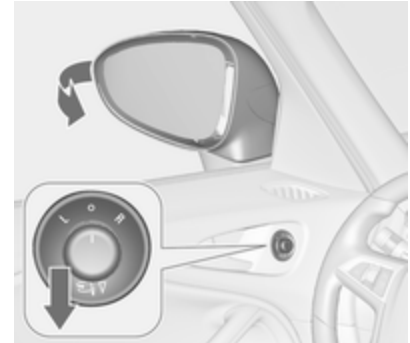

Girare il comando in posizione **0**, quindi premere il comando verso il basso. Entrambi gli specchietti esterni si ripiegano.

Premere nuovamente il comando verso il basso - entrambi gli specchietti esterni tornano nella posizione originale.

Se uno specchietto ripiegato elettricamente viene esteso manualmente, premendo l'apposito comando si estende elettricamente solo l'altro specchietto.

Specchietti riscaldati



Azionato premendo .

Il riscaldamento funziona finché il motore è acceso, e viene disattivato automaticamente dopo un breve tempo.

Specchietti interni

Antiabbagliamento manuale



Per ridurre l'abbagliamento, regolare la leva nella parte inferiore del corpo dello specchietto.

Antiabbagliamento automatico



Di notte riduce automaticamente l'effetto abbagliante dei fari delle vetture che seguono.

Finestrini

Parabrezza

Parabrezza atermico

Il parabrezza atermico ha un rivestimento che riflette l'irraggiamento solare. Potrebbero essere riflessi anche i segnali di dati, ad esempio quelli dei caselli autostradali.

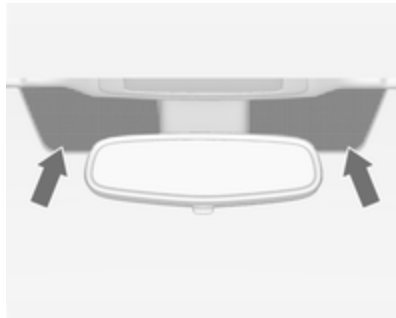

Le aree contrassegnate del parabrezza non sono ricoperte dal rivestimento. I dispositivi per la registrazione di dati elettronici e il pagamento dei pedaggi devono essere installati

in queste aree. In caso contrario, è possibile che si verifichino problemi con la registrazione dei dati.

Adesivi sul parabrezza

Non attaccare adesivi come vignette autostradali o simili sul parabrezza nell'area dello specchietto interno. Altrimenti la zona di rilevamento del sensore e l'area di visibilità della telecamera nell'alloggiamento dello specchietto potrebbero essere ristrette.

Sostituzione del parabrezza

Attenzione

Se il veicolo è dotato di sensore della telecamera anteriore per i sistemi di assistenza al conducente, è molto importante che l'eventuale sostituzione del parabrezza venga eseguita con cautela seguendo le specifiche Opel. Diversamente questi sistemi potrebbero non funzionare regolarmente, con il ri-

schio di un comportamento e/o messaggi inaspettati da tali sistemi.

Finestrini ad azionamento manuale

I finestrini delle portiere possono essere aperti o chiusi con le apposite manovelle.

Alzacristalli elettrici

⚠ Avvertenza

Prestare attenzione durante il funzionamento degli alzacristalli elettrici: comporta infatti il rischio di lesioni, soprattutto per i bambini.

Se sui sedili posteriori sono seduti dei bambini, attivare il sistema di sicurezza per bambini che blocca gli alzacristalli elettrici.

Durante la chiusura dei finestrini, controllare che nulla rimanga incastrato tra di essi durante il loro movimento.

Inserire l'accensione per azionare gli alzacristalli elettrici. Funzione di mantenimento dell'alimentazione elettrica disattivata ⇨ 171.



Azionare l'interruttore del finestrino desiderato, premendolo per abbassare il finestrino o tirandolo per sollevarlo.

Premere o tirare leggermente l'interruttore fino al primo scatto: il finestrino si solleva o si abbassa finché l'interruttore viene azionato.

Premere o tirare con decisione l'interruttore fino al secondo scatto, quindi rilasciarlo: il finestrino si solleva o si abbassa automaticamente con la fun-

zione di sicurezza abilitata. Per arrestare il movimento del finestrino, azionare ancora una volta l'interruttore nella stessa direzione.

Funzione di sicurezza



Se durante il sollevamento automatico del finestrino il vetro incontra resistenza nella metà superiore del finestrino stesso, l'operazione viene automaticamente interrotta e il finestrino viene riabbassato.

Funzione di override di sicurezza

In caso di difficoltà di chiusura dovute a gelo o simili, attivare l'accensione, poi tirare l'interruttore fino al primo scatto e trattenerlo. Il finestrino si solleva senza la funzione di sicurezza abilitata. Per arrestare il movimento, rilasciare l'interruttore.

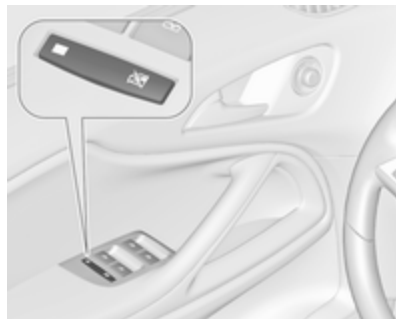
Sistema di sicurezza bambini per i finestrini posteriori



Premere  per disattivare gli alzacristalli elettrici delle portiere posteriori; il LED si accende. Per riattivare gli alzacristalli elettrici premere nuovamente l'interruttore .

Azionamento dei finestrini dall'esterno del veicolo

I finestrini possono essere azionati a distanza dall'esterno del veicolo.

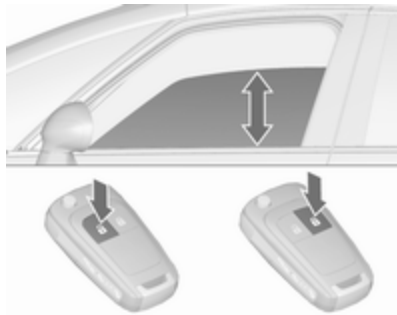

Per aprire i finestrini tenere premuto .

Per chiudere i finestrini tenere premuto .

Per arrestare il movimento, rilasciare il pulsante.

Se i finestrini sono completamente aperti o chiusi, i segnalatori di emergenza lampeggeranno due volte.

Sovraccarico

Azionando ripetutamente e frequentemente gli alzacristalli, l'alimentazione elettrica viene brevemente interrotta.

Inizializzazione degli alzacristalli elettrici

Se non è possibile chiudere i finestrini automaticamente (ad es. dopo aver scollegato la batteria del veicolo), il Driver Information Centre visualizza un messaggio di avvertimento o un codice di avvertimento.

Messaggi del veicolo  130.

Attivare l'elettronica dei finestrini come segue:

1. Chiudere le portiere.
2. Inserire l'accensione.
3. Tirare l'interruttore fino a quando il cristallo non è chiuso e continuare a tirare per altri 2 secondi.
4. Ripetere l'operazione per ciascun finestrino.

Lunotto termico



Azionato premendo .

Il riscaldamento funziona finché il motore è acceso, e viene disattivato automaticamente dopo un breve tempo.

In alcuni tipi di motorizzazione, il lunotto termico si attiva automaticamente durante la pulizia del filtro antiparticolato.

Alette parasole

Le alette parasole possono essere abbassate o spostate di lato per proteggersi dall'abbagliamento.

Qualora le alette parasole siano provviste di specchietti di cortesia integrati, durante la guida è consigliabile chiudere i coprispecchietti.

Il lato interno dell'aletta parasole ospita un portabiglietti.

Tendine parasole avvolgibili

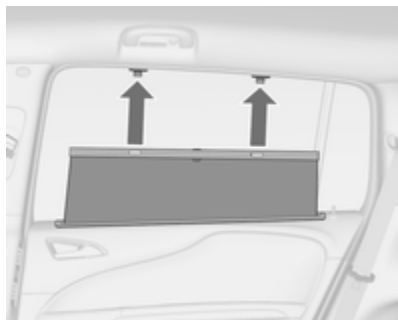

Per ridurre l'irraggiamento solare sui sedili della seconda fila, sollevare la tendina parasole mediante l'impugnatura e agganciarla nella parte superiore del telaio della portiera.

Tetto

Tetto panoramico

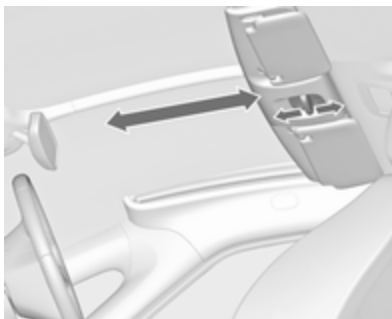

Tirare il cursore per aprire la copertura del tetto panoramico.

Spingere il cursore della copertura del tetto panoramico.



Tendina parasole



La tendina parasole sopra i sedili posteriori è comandata elettricamente.



 : apertura

 : chiusura

Premere delicatamente  o  fino al primo scatto: la tendina parasole si apre o si chiude fino a quando l'interruttore viene azionato.

Premere con decisione  o  fino al secondo scatto e poi rilasciarlo: la tendina parasole si apre o si chiude automaticamente. Per arrestare il movimento, azionare nuovamente l'interruttore.

Funzione di sicurezza



Se durante la chiusura automatica la tendina parasole incontra una resistenza, l'operazione viene immediatamente interrotta e la tendina parasole viene riaperta.

Standby della funzione



Nella posizione **1** dell'interruttore di accensione la tendina parasole è operativa ⇨ 171.

Inizializzazione dopo un guasto elettrico



Dopo un'interruzione di corrente l'utilizzo della tendina parasole potrebbe essere possibile in maniera limitata. Inizializzare il sistema come segue:

1. Ruotare la chiave nell'interruttore di accensione in posizione **1**.
2. Premere  (open) due volte con delicatezza fino al primo scatto: la tendina parasole si apre leggermente.
3. Premere immediatamente  (chiudi) due volte con delicatezza fino al primo scatto: la tendina parasole si chiude leggermente.

Dopo la fase 3 la tendina parasole si trova in modalità d'inizializzazione senza funzione di sicurezza.

4. Premere  (apri) delicatamente fino al primo scatto fino a quando la tendina parasole è completamente aperta.
5. Premere  (chiudi) delicatamente fino al primo scatto fino a quando la tendina parasole è completamente chiusa.

Dopo questa procedura la tendina parasole è inizializzata con funzione di sicurezza attivata.

Quando  o  viene premuto con decisione fino al secondo scatto durante l'inizializzazione, la procedura viene annullata.

Sedili, sistemi di sicurezza

Poggiatesta	38
Poggiatesta attivi	39
Sedili anteriori	40
Posizione dei sedili	40
Regolazione dei sedili	41
Regolazione dei sedili elettrici ...	43
Bracciolo	45
Riscaldamento	46
Sedili posteriori	47
Sedili della seconda fila	47
Sedili della terza fila	51
Cinture di sicurezza	53
Cintura di sicurezza a tre punti di ancoraggio	54
Sistema airbag	58
Sistema airbag frontale	61
Sistema airbag laterale	61
Sistema airbag a tendina	62
Disattivazione degli airbag	62
Sistemi di sicurezza per bambini .	64
Posizioni di montaggio dei sistemi di sicurezza per bambini	66

Sistemi di sicurezza ISOFIX per bambini	69
Sistemi di sicurezza Top Tether per bambini	69

Poggiatesta

Posizione

⚠ Avvertenza

I poggiatesta devono essere sempre posizionati in maniera corretta.



Il bordo superiore del poggiatesta dovrebbe trovarsi all'altezza della parte superiore della testa. Se questo non è possibile, nel caso di persone molto

alte, regolare il poggiatesta alla posizione più alta e per persone di bassa statura utilizzare la posizione più bassa possibile.

Regolazione

Poggiatesta dei sedili anteriori

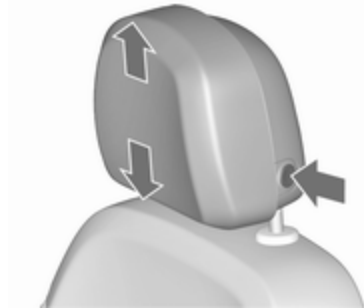

Regolazione altezza

Premere il pulsante di sblocco, regolare l'altezza, bloccare in posizione.

Regolazione orizzontale

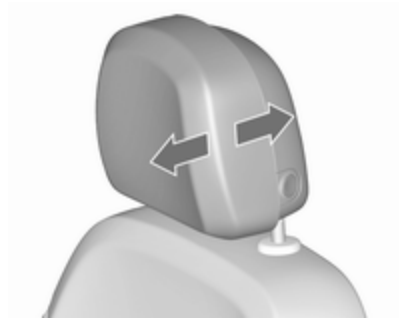

Per regolare orizzontalmente, tirare in avanti i poggiatesta. Si innesta in diverse posizioni.

Per riportarlo alla posizione più arretrata, portarlo tutto in avanti e rilasciarlo.

Poggiatesta dei sedili posteriori

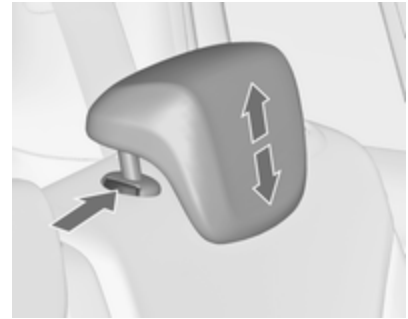

Regolazione altezza

Tirare il poggiatesta verso l'alto o premere il fermo per sbloccare il poggiatesta e spingerlo verso il basso.

Smontaggio

Premere entrambi i fermi e tirare il poggiatesta verso l'alto per rimuoverlo.

Poggiatesta attivi

In caso di tamponamento, la parte anteriore dei poggiatesta attivi si sposta leggermente in avanti. In questo modo la testa viene adeguatamente

supportata in caso di urto da dietro e diminuiscono le conseguenze del colpo di frusta.

Avviso

Gli accessori approvati possono essere attaccati solo se il sedile non è in uso.

Sedili anteriori

Posizione dei sedili

⚠ Avvertenza

I sedili devono essere sempre regolati correttamente.



- Sedersi tenendo il busto appoggiato il più possibile allo schienale. Regolare la distanza tra il sedile e i pedali in modo che le gambe rimangano leggermente piegate mentre si premono i pe-

dali. Portare il sedile del passeggero anteriore nella posizione più arretrata possibile.

- Sedersi tenendo le spalle appoggiate il più possibile allo schienale. Regolare l'inclinazione dello schienale in modo da poter raggiungere facilmente il volante con le braccia leggermente piegate. Mantenere le spalle a contatto con lo schienale durante le manovre di sterzata. Non inclinare lo schienale eccessivamente all'indietro. Si consiglia un'inclinazione massima di circa 25°.
- Regolare il volante ⇨ 102.
- Regolare l'altezza del sedile ad un livello sufficiente da consentire di avere una buona visuale su tutti i lati del veicolo e su tutti gli strumenti e display. Tra la testa e il telaio del tetto dovrebbe rimanere uno spazio libero pari almeno a un palmo. Le gambe devono poggiare leggermente sul sedile senza esercitarvi eccessiva pressione.
- Regolare il poggiatesta ⇨ 38.

- Regolare l'altezza della cintura di sicurezza ⇨ 54.
- Regolare il supporto imbottito in modo che rimanga uno spazio di circa due dita tra il bordo del sedile e l'incavo del ginocchio.
- Regolare il supporto lombare in modo che sostenga la forma naturale della colonna vertebrale.

Regolazione dei sedili

Guidare esclusivamente con i sedili e gli schienali bloccati in posizione.

⚠ Pericolo

Non sedersi a una distanza dal volante inferiore a 25 cm per consentire un eventuale funzionamento dell'airbag in condizioni di sicurezza.

⚠ Avvertenza

Non effettuare mai la regolazione del sedile durante la guida, poiché potrebbe spostarsi in maniera incontrollata.

⚠ Avvertenza

Mai riporre oggetti sotto i sedili.

Posizionamento dei sedili



Tirare la maniglia, spostare il sedile, rilasciare la maniglia. Tentare di muovere il sedile avanti e indietro per accertarsi che sia bloccato in posizione.

Schienali dei sedili



Tirare la leva, regolare l'inclinazione e rilasciare la leva. Far scattare in sede lo schienale.

Ripiegamento dello schienale del sedile del passeggero ⇨ 84.

Altezza del sedile

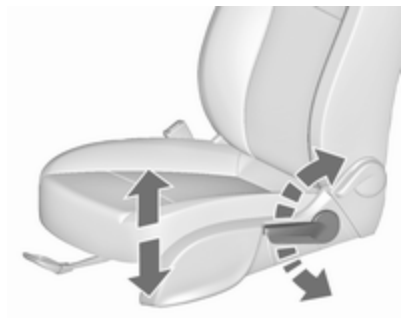

Azionamento della leva

- verso l'alto : Sollevamento del sedile
verso il basso : Abbassamento del sedile

Inclinazione dei sedili

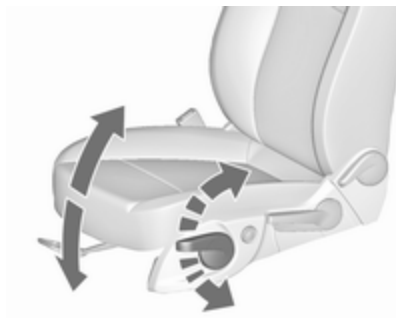

Azionamento della leva

- verso l'alto : Sollevamento dell'estremità anteriore
verso il basso : Abbassamento dell'estremità anteriore

Supporto lombare



Regolare il supporto lombare mediante l'interruttore a 4 posizioni in base alle esigenze personali.

Sollevamento/abbassamento del supporto lombare: premere l'interruttore verso l'alto o verso il basso.

Aumento/riduzione del supporto lombare: premere l'interruttore in avanti o all'indietro.

Supporto imbottito regolabile

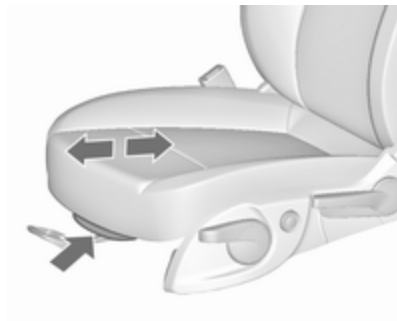

Tirare la leva e far scorrere il supporto imbottito nella posizione desiderata.

Regolazione dei sedili elettrici

⚠Avvertenza

Fare attenzione durante l'azionamento dei sedili elettrici. Sussiste il rischio di lesioni, soprattutto per i bambini. Alcuni oggetti potrebbero rimanere incastrati.

Tenere sotto controllo i sedili quando essi sono regolati. Informare i passeggeri a bordo di quello che si sta facendo.

Posizionamento del sedile in lunghezza



Spostare l'interruttore in avanti/all'indietro.

Altezza del sedile



Spostare l'interruttore verso l'alto/verso il basso.

Inclinazione dei sedili



Portare la parte anteriore dell'interruttore anteriore verso l'alto/verso il basso.

Schienali dei sedili



Girare l'interruttore in avanti/all'indietro.

Supporto lombare



Regolare il supporto lombare mediante l'interruttore a 4 posizioni in base alle esigenze personali.

Sollevamento/abbassamento del supporto lombare: premere l'interruttore verso l'alto o verso il basso.

Aumento/riduzione del supporto lombare: premere l'interruttore in avanti o all'indietro.

Supporto imbottito regolabile

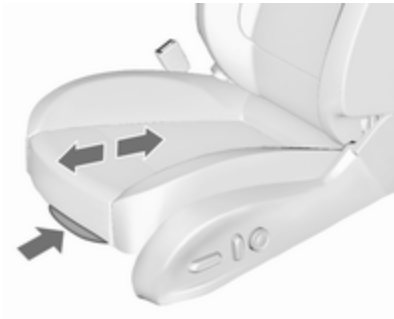

Tirare la leva e far scorrere il supporto imbottito nella posizione desiderata.

Sovraccarico

Se l'impostazione del sedile risulta elettricamente sovraccaricata, l'alimentazione elettrica viene automaticamente disattivata per un breve periodo di tempo.

Bracciolo

Bracciolo base

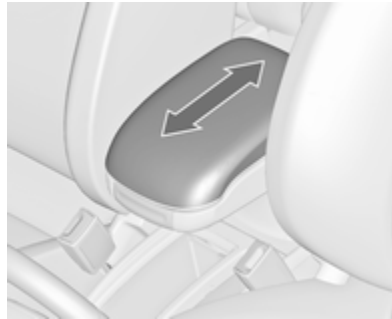

Il bracciolo può scivolare in avanti. Sotto il bracciolo è presente un cassetto portaoggetti.

Vano del bracciolo ⇨ 74.

Bracciolo FlexConsole

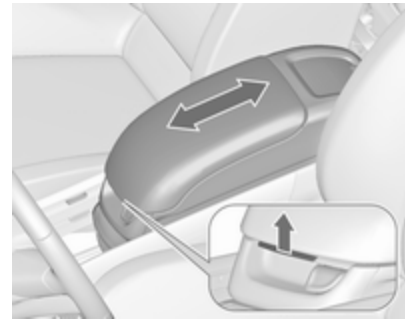

Il bracciolo può diventare una consolle centrale. Tirare la maniglia per far scorrere il bracciolo.

La consolle a bracciolo prevede due vani portaoggetti, un cassetto e un portabibite mobile.

Vano del bracciolo ⇨ 74.

Rimozione del bracciolo

Il bracciolo FlexConsole può essere smontato.



Premere i fermi verso l'interno e ripiegare il meccanismo di bloccaggio all'estremità posteriore del bracciolo.

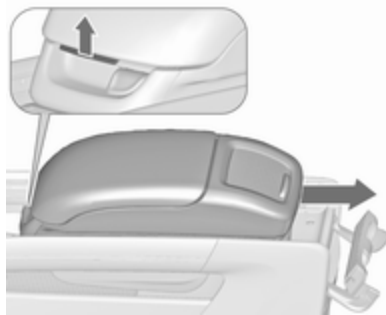

Tirare la maniglia nella parte anteriore del bracciolo e far scorrere il bracciolo all'indietro estraendolo dalla consolle.

Effettuare il montaggio seguendo le istruzioni in ordine inverso.

Riscaldamento



Regolare il riscaldamento sul livello desiderato premendo  del relativo sedile una o più volte. La spia nel pulsante indica la regolazione selezionata.

Un uso prolungato del riscaldamento al livello massimo non è consigliabile in presenza di persone dalla pelle sensibile.

Il riscaldamento dei sedili funziona a motore avviato e durante un Auto-stop.

Sistema Start-stop ⇨ 172.

Sedili posteriori

Sedili della seconda fila

⚠ Avvertenza

Quando i sedili o gli schienali della seconda o della terza fila vengono regolati o ripiegati, tenere mani e piedi lontani dall'area di movimento.

Mai riporre oggetti sotto i sedili.

Mai regolare i sedili durante la guida in quanto potrebbero muoversi in maniera incontrollata.

Guidare esclusivamente con sedili e schienali bloccati in posizione.

Sedili base

Posizionamento dei sedili

Ciascun singolo sedile della seconda fila può essere spostato in avanti o indietro.



Tirare la maniglia, far scivolare il sedile, rilasciare la maniglia e consentire al sedile di bloccarsi.

I sedili possono essere bloccati in posizioni intermedie.

Schienali dei sedili

L'inclinazione dello schienale di ciascun sedile può essere singolarmente regolata in tre posizioni.

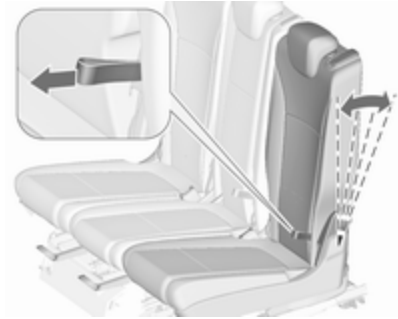

Tirare la cinghia, regolare l'inclinazione, rilasciare la cinghia e bloccare lo schienale.

⚠ Avvertenza

Utilizzare la posizione verticale dello schienale solo aumentare la capacità del vano di carico e non come posizione di seduta.

Vano di carico, ripiegamento degli schienali ⇨ 84.

Funzione Easy Entry

Per consentire un accesso agevolato ai sedili in terza fila, i sedili esterni della seconda fila possono essere inclinati.

Tirare la leva di sblocco, ripiegare lo schienale e muovere il sedile in avanti.

**Ritorno in posizione iniziale**

Innanzitutto portare il sedile nella posizione desiderata e quindi sollevare lo schienale.

⚠ Avvertenza

Quando si ripiega in alto, assicurarsi che il sedile sia saldamente bloccato in posizione prima della guida. In assenza di tale precauzione si potrebbero verificare lesioni personali in caso d'incidente o forte frenata.

Sedili poltrona

Gli usi possibili sono due:

Sedili normali, tutti e tre i sedili sono utilizzabili e regolabili singolarmente.

Sedili poltrona, solo i sedili esterni sono utilizzabili ma con regolazioni mirate alla massima comodità.

Posizionamento dei sedili

In posizione normale, i tre sedili della seconda fila possono essere spostati singolarmente in direzione longitudinale.

Tirare la maniglia sotto il sedile, spostare il sedile, rilasciare la maniglia e consentire al sedile di bloccarsi.



In posizione poltrona, i sedili esterni possono essere spostati anche trasversalmente, quando lo schienale del sedile centrale viene ripiegato e funge da bracciolo.

I sedili possono essere bloccati in posizioni intermedie.

Commutazione dalla posizione normale alla posizione poltrona

- Premere il fermo del poggiatesta del sedile centrale e abbassarlo ⇨ 38.

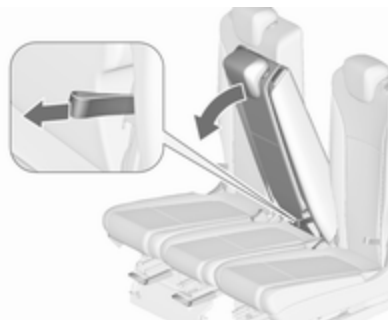

- Tirare la cinghia e ripiegare lo schienale centrale.

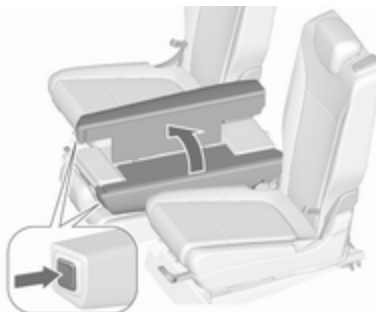

- Premere i pulsanti destro e sinistro vicino al poggiatesta centrale e ripiegare le parti esterne del

poggiatesta per trasformarlo in bracciolo. Innestare le parti dello schienale in posizione bracciolo.

- Tirare la maniglia sotto ciascun sedile esterno e far scorrere i sedili indietro. Nella zona posteriore i sedili si muovono trasversalmente. Il sedile deve scattare in posizione.

Questa è la posizione di seduta più comoda per i sedili esterni.

Attenzione

Con i sedili in posizione poltrona:

- Non utilizzare la funzione Easy Entry ⇨ 47.
- Non ripiegare gli schienali dei sedili esterni.
- Non sollevare lo schienale centrale.
- Non sollevare o ripiegare i sedili della terza fila ⇨ 51.

Ciò danneggerebbe i sedili.

⚠ Avvertenza

Portare i sedili in posizione poltrona solo se i sedili della terza fila non sono occupati.

Commutazione dalla posizione poltrona alla posizione normale

- Tirare la maniglia sotto ciascun sedile esterno e far scorrere i sedili in avanti.

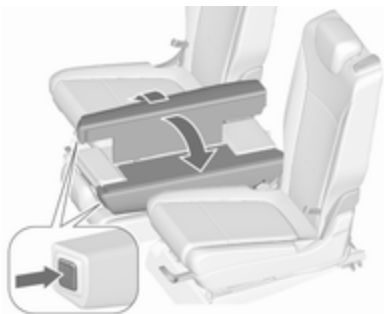

- Premere i pulsanti destro e sinistro vicino al poggiatesta centrale e ritrasformare le parti del bracciolo in schienale centrale.
- Sollevare lo schienale centrale. Tirare la cinghia per regolarne la posizione.

Attenzione

Prima di sollevare lo schienale del sedile centrale, accertarsi che i componenti del bracciolo siano ripiegati.

Assicurarsi che tutte le posizioni siano innestate correttamente.

Schienali dei sedili

L'inclinazione dello schienale può essere regolata in tre diverse posizioni.



Tirare la cinghia, regolare l'inclinazione, rilasciare la cinghia e bloccare lo schienale.

⚠ Avvertenza

Utilizzare la posizione verticale dello schienale solo aumentare la capacità del vano di carico e non come posizione di seduta.

Vano di carico, ripiegamento degli schienali ⇨ 84.

Funzione Easy Entry

Per consentire un accesso agevolato ai sedili in terza fila, i sedili esterni della seconda fila possono essere inclinati.

Tirare la leva di sblocco, ripiegare lo schienale e muovere il sedile in avanti.



Attenzione

Con i sedili in posizione poltrona:

- Non utilizzare la funzione Easy Entry.
- Non tirare la cinghia per regolare l'inclinazione dello schienale.

Ciò danneggerebbe i sedili.

Ritorno in posizione iniziale

Innanzitutto portare il sedile nella posizione desiderata e quindi sollevare lo schienale.

⚠ Avvertenza

Quando si ripiega in alto, assicurarsi che il sedile sia saldamente bloccato in posizione prima della guida. In assenza di tale precauzione si potrebbero verificare lesioni personali in caso d'incidente o forte frenata.

Sedili della terza fila

⚠ Avvertenza

Quando i sedili o gli schienali della seconda o della terza fila vengono regolati o ripiegati, tenere mani e piedi lontani dall'area di movimento.

Mai riporre oggetti sotto i sedili.

Mai regolare i sedili durante la guida in quanto potrebbero muoversi in maniera incontrollata.

Guidare esclusivamente con sedili e schienali bloccati in posizione.



Attenzione

Prima di mettere il sedile in posizione verticale o ripiegata, è necessario rimuovere tutti i componenti dalle guide laterali e dagli occhielli di ancoraggio.

Gli occhielli di ancoraggio devono essere in posizione di riposo.

I sedili della terza fila possono essere ripiegati sul pavimento del veicolo se inutilizzati o per aver maggior spazio nel vano di carico.

I sedili della terza fila possono essere utilizzati solo se quelli della seconda fila non sono in posizione poltrona.

Sollevamento dei sedili

- Piegarlo il tappetino interno di protezione ⇨ 89 e rimuovere la copertura del cano di carico ⇨ 87.

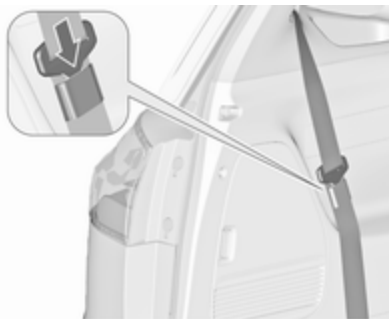

- Inserire la piastra di chiusura della cintura di sicurezza su ciascun lato nella tasca sulla cintura stessa.

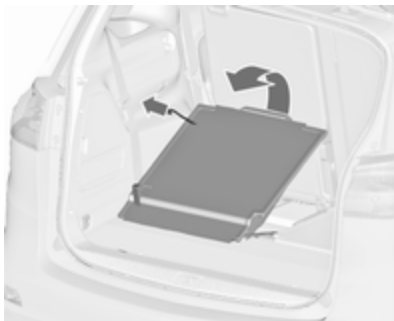

- Tirare il sedile verso l'alto per la cinghia superiore, sollevarlo e innestare il sedile in posizione verticale.

Ripiegamento dei sedili nel pavimento del veicolo

- Abbassare il poggiatesta premendo il fermo ⇨ 38.
- Inserire la piastra di chiusura della cintura di sicurezza su ciascun lato nella tasca sulla cintura stessa.



- Tirare la cinghia inferiore e contemporaneamente inclinare il poggiatesta in avanti fino al ripiegamento del sedile nel pavimento del veicolo.
- Montare il tappetino interno di protezione ⇨ 89 e la copertura del vano di carico ⇨ 87.

Cinture di sicurezza



Le cinture di sicurezza sono bloccate durante le accelerazioni e decelerazioni brusche del veicolo, per mantenere gli occupanti dell'auto in posizione corretta. Pertanto il rischio di lesioni si riduce notevolmente.

⚠Avvertenza

Allacciare sempre le cinture di sicurezza prima di partire.

In caso di incidente, le persone che non indossano la cintura di sicurezza mettono in pericolo sia gli altri passeggeri che loro stesse.

Le cinture di sicurezza sono previste per essere usate soltanto da una persona alla volta. Sistema di sicurezza per bambini ⇨ 64.





Controllare periodicamente il corretto funzionamento di tutti i componenti del sistema delle cinture di sicurezza e verificare che non presentino danni e non siano inquinati.

Far sostituire gli eventuali componenti danneggiati. Dopo un incidente, rivolgersi a un'officina per la sostituzione delle cinture di sicurezza e dei relativi pretensionatori che si siano attivati durante la collisione.

Avviso

Accertare che le cinture di sicurezza non vengano danneggiate da scarpe od oggetti affilati e che non si incastrino da qualche parte. Evitare eccesso di sporco all'interno degli avvolgitori delle cinture.

Segnalazione di cintura di sicurezza non allacciata

Ciascun sedile è dotato di una segnalazione di cintura di sicurezza non allacciata: per i sedili anteriori si tratta di una spia  nel contagiri  116, mentre per i sedili posteriori viene utilizzato il simbolo  o  nel Driver Information Center  123.

Limitatori di tensione delle cinture di sicurezza



Nei sedili anteriori, la pressione esercitata sul corpo degli occupanti viene ridotta grazie al rilascio graduale delle cinture in seguito a un impatto.

Pretensionatori delle cinture di sicurezza

In caso di impatto frontale o tamponamento di una certa entità, le cinture di sicurezza anteriori vengono tese.

⚠ Avvertenza

Un uso scorretto dei dispositivi (ad esempio allacciatura o rimozione delle cinture di sicurezza) possono far scattare i pretensionatori.

L'attivazione dei pretensionatori delle cinture di sicurezza viene segnalata dall'accensione continua della spia   117.

Una volta attivati, i pretensionatori devono essere fatti sostituire da un'officina. I pretensionatori si possono attivare una sola volta.

Avviso

Non appendere o installare accessori o altri oggetti che possano interferire con il funzionamento dei pretensionatori delle cinture di sicurezza. Non apportare modifiche ai

componenti del sistema dei pretensionatori, in quanto ciò invalida l'omologazione del veicolo.

Cintura di sicurezza a tre punti di ancoraggio**Allaccio**

Estrarre la cintura dal riavvolgitore, farla passare sul corpo, accertando che non sia attorcigliata, e inserire la linguetta di chiusura nella fibbia bloccandola in posizione. A intervalli regolari durante la marcia, tendere la fascia addominale agendo sulla fascia toracica.

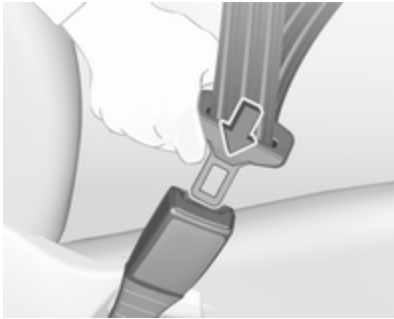

Indumenti larghi o voluminosi impediscono alla cintura di aderire correttamente al corpo. Non collocare oggetti quali borse o telefoni cellulari tra la cintura e il proprio corpo.

⚠ Avvertenza

La cintura non deve poggiare su oggetti duri o fragili contenuti nelle tasche degli indumenti.

Segnalazione cintura di sicurezza non allacciata ,  116 e  123

Regolazione altezza



1. Estrarre leggermente la cintura.
2. Spostare il dispositivo di regolazione dell'altezza verso l'alto o premere il pulsante per sbloccare e spingere il dispositivo di regolazione altezza verso il basso.



Regolare l'altezza della cintura in modo che questa poggi sulla spalla, e non sul collo o sul braccio.

Non effettuare la regolazione durante la guida.

Rimozione



Per sganciare la cintura, premere il pulsante rosso sulla fibbia della cintura.

Cintura di sicurezza del sedile centrale della seconda fila

Il sedile centrale è equipaggiato con una particolare cintura di sicurezza a tre punti.

Estrarre le piastre di chiusura, con la cintura, dal portacintura nel tetto.



Rimuovere la piastra di chiusura inferiore dal fermo e innestarla nella fibbia sinistra (1) del sedile centrale. Portare la piastra di chiusura superiore, con la cintura, sopra la zona addominale e la spalla (non attorcigliare) e innestarla nella fibbia destra (2) del sedile centrale.

Per rimuovere la cintura di sicurezza, innanzitutto premere il pulsante sulla fibbia destra (2) e rimuovere la piastra di chiusura superiore. Quindi premere il pulsante della fibbia sinistra (1) e rimuovere la piastra di chiusura inferiore. La cintura di sicurezza si riavvolge automaticamente.

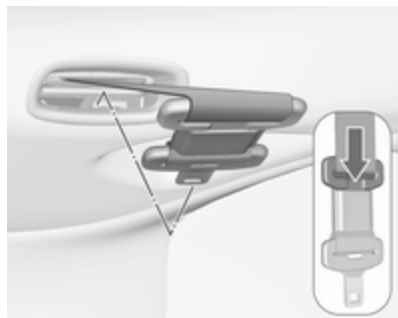

Premere la piastra di chiusura superiore nel fermo. Ripiegare le piastre di chiusura sulla cintura di sicurezza.



Inserire il supporto della cintura di sicurezza nel tetto con la piastra di chiusura inferiore girata in avanti.

Cinture di sicurezza dei sedili della terza fila

Le cinture di sicurezza dei sedili della terza fila sono dotate di cinture di sicurezza a tre punti di ancoraggio.

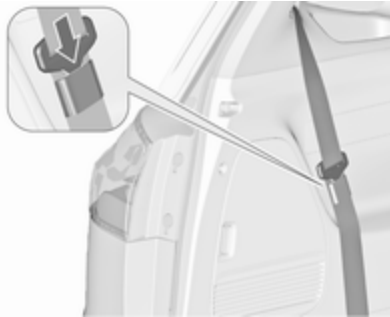

Quando le cinture non sono in uso o quando i sedili devono essere ripiegati, inserire la piastra di chiusura delle cinture laterali nella rispettiva tasca.

Se il sedile centrale in seconda fila è occupato e la cintura di sicurezza è allacciata, il sedile sinistro in terza fila può essere occupato esclusivamente da una persona con un'altezza massima di 150 cm.

Un'etichetta applicata sulla parte posteriore della cintura centrale fornisce tali informazioni al passeggero che occupa il sedile sinistro in terza fila.

Uso delle cinture di sicurezza in gravidanza



⚠ Avvertenza

La fascia addominale deve aderire al bacino nel punto più basso possibile, in modo da non esercitare pressione sull'addome.

Sistema airbag

Il sistema di airbag comprende vari sistemi individuali, a seconda della configurazione dell'equipaggiamento.

Attivandosi, gli airbag si gonfiano in pochi millesimi di secondo, e si sgonfiano tanto rapidamente che spesso la loro presenza non viene neppure notata durante un incidente.

⚠ Avvertenza

Operazioni non conformi possono provocare l'attivazione esplosiva degli airbag, con conseguente rischio di lesioni personali.

Avviso

I sistemi airbag e l'elettronica di comando dei pretensionatori si trovano nella zona della consolle centrale. Non collocare oggetti magnetici in tale zona.

Non applicare adesivi, né coprire, la zona degli airbag.

Gli airbag sono concepiti per entrare in funzione una sola volta. Per la sostituzione degli airbag che si sono attivati, rivolgersi ad un'officina. Inoltre, potrebbe essere necessario fare sostituire il volante, il cruscotto, parti della pannellatura, le guarnizioni delle portiere, le maniglie e i sedili.

Non apportare modifiche ai componenti del sistema airbag, in quanto ciò invalida l'omologazione del veicolo.

Eventuali fughe di gas bollenti durante l'attivazione degli airbag possono causare scottature.

Spia  dei sistemi airbag  117.

Sistemi di sicurezza per bambini sul sedile del passeggero anteriore con sistemi airbag

Segnalazione conforme alla normativa ECE R94.02:



EN: NEVER use a rearward-facing child restraint on a seat protected by an ACTIVE AIRBAG in front of it; DEATH or SERIOUS INJURY to the CHILD can occur.

DE: Nach hinten gerichtete Kindersitze NIEMALS auf einem Sitz verwenden, der durch einen davor befindlichen AKTIVEN AIRBAG geschützt ist, da dies den TOD oder SCHWERE VERLETZUNGEN DES KINDES zur Folge haben kann.

FR: NE JAMAIS utiliser un siège d'enfant orienté vers l'arrière sur un siège protégé par un COUSSIN GONFLABLE ACTIF placé devant lui, sous

peine d'infliger des BLESSURES GRAVES, voire MORTELLES à l'ENFANT.

ES: NUNCA utilice un sistema de retención infantil orientado hacia atrás en un asiento protegido por un AIRBAG FRONTAL ACTIVO. Peligro de MUERTE o LESIONES GRAVES para el NIÑO.

RU: ЗАПРЕЩАЕТСЯ устанавливать детское удерживающее устройство лицом назад на сиденье автомобиля, оборудованном фронтальной подушкой безопасности, если ПОДУШКА НЕ ОТКЛЮЧЕНА! Это может привести к СМЕРТИ или СЕРЬЕЗНЫМ ТРАВМАМ РЕБЕНКА.

NL: Gebruik NOOIT een achterwaarts gericht kinderzitje op een stoel met een ACTIEVE AIRBAG ervoor, om DODELIJK of ERNSTIG LETSEL van het KIND te voorkomen.

DA: Brug ALDRIG en bagudvendt autostol på et forsæde med AKTIV AIRBAG, BARNET kan komme i LIVSFARE eller komme ALVORLIGT TIL SKADE.

SV: Använd ALDRIG en bakåtvänd barnstol på ett säte som skyddas med en framförvarande AKTIV AIRBAG. DÖDSFALL eller ALLVARLIGA SKADOR kan drabba BARNET.

FI: ÄLÄ KOSKAAN sijoita taaksepäin suunnattua lasten turvaistuinta istuimelle, jonka edessä on AKTIIVINEN TURVATYYNY, LAPSI VOI KUOLLA tai VAMMAUTUA VAKAVASTI.

NO: Bakovervendt barnesikringsutstyr må ALDRI brukes på et sete med AKTIV KOLLISJONSPUTE foran, da det kan føre til at BARNET utsettes for LIVSFARE og fare for ALVORLIGE SKADER.

PT: NUNCA use um sistema de retenção para crianças voltado para trás num banco protegido com um AIRBAG ACTIVO na frente do mesmo, poderá ocorrer a PERDA DE VIDA ou FERIMENTOS GRAVES na CRIANÇA.

IT: Non usare mai un sistema di sicurezza per bambini rivolto all'indietro su un sedile protetto da AIRBAG ATTIVO di fronte ad esso: pericolo di MORTE o LESIONI GRAVI per il BAMBINO!

EL: ΠΟΤΕ μη χρησιμοποιείτε παιδικό κάθισμα ασφαλείας με φορά προς τα πίσω σε κάθισμα που προστατεύεται από μετωπικό ΕΝΕΡΓΟ ΑΕΡΟΣΑΚΟ, διότι το παιδί μπορεί να υποστεί ΘΑΝΑΣΙΜΟ ή ΣΟΒΑΡΟ ΤΡΑΥΜΑΤΙΣΜΟ.

PL: NIE WOLNO montować fotelika dziecięcego zwróconego tyłem do kierunku jazdy na fotelu, przed którym znajduje się WŁĄCZONA PODUSZKA POWIETRZNA. Niezastosowanie się do tego zalecenia może być przyczyną ŚMIERCI lub POWAŻNYCH OBRAŻEŃ u DZIECKA.

TR: Arkaya bakan bir çocuk emniyet sistemini KESİNLİKLE önünde bir AKTİF HAVA YASTIĞI ile korunmakta olan bir koltukta kullanmayınız. ÇOCUK ÖLEBİLİR veya AĞIR ŞEKİLDE YARALANABİLİR.

UK: НЕКОЛИ не використовуйте систему безпеки для дітей, що встановлюється обличчям назад, на сидінні з УВІМКНЕНОЮ ПОДУШКОЮ БЕЗПЕКИ, інакше це може призвести до СМЕРТІ чи СЕРЬОЗНОГО ТРАВМУВАННЯ ДИТИНИ.

HU: SOHA ne használjon hátrafelé néző biztonsági gyerekülést előlről AKTÍV LÉGZSÁKKAL védett ülésen, mert a GYERMEK HALÁLÁT vagy KOMOLY SÉRÜLÉSÉT okozhatja.

HR: NIKADA nemojte koristiti sustav zadržavanja za djecu okrenut prema natrag na sjedalu s AKTIVNIM ZRAČNIM JASTUKOM ispred njega, to bi moglo dovesti do SMRTI ili OZBILJNJIH OZLJEDA za DIJETE.

SL: NIKOLI ne nameščajte otroškega varnostnega sedeža, obrnjenega v nasprotni smeri vožnje, na sedež z AKTIVNO ČELNO ZRAČNO BLAZINO, saj pri tem obstaja nevarnost RESNIH ali SMRTNIH POŠKODB za OTROKA.

SR: NIKADA ne koristiti bezbednosni sistem za decu u kome su deca okrenuta unazad na sedištu sa AKTIVNIM VAZDUŠNIM JASTUKOM ispred sedišta zato što DETE može da NA-STRADA ili da se TEŠKO POVREDI.

MK: НИКОГАШ не користете детско седиште свртено наназад на седиште заштитено со АКТИВНО

ВОЗДУШНО ПЕРНИЧЕ пред него, затоа што детето може ДА ЗАГИНЕ или да биде ТЕШКО ПОВРЕДЕНО.

BG: НИКОГА не използвайте детска седалка, гледаща назад, върху седалка, която е защитена чрез АКТИВНА ВЪЗДУШНА ВЪЗГЛАВНИЦА пред нея - може да се стигне до СМЪРТ или СЕРИОЗНО НАРАНЯВАНЕ на ДЕТЕТО.

RO: Nu utilizați NICIODATĂ un scaun pentru copil îndreptat spre partea din spate a mașinii pe un scaun protejat de un AIRBAG ACTIV în fața sa; acest lucru poate duce la DECESUL sau VĂTĂMAREA GRAVĂ a COPIILULUI.

CS: NIKDY nepoužívejte dětský zádržný systém instalovaný proti směru jízdy na sedadle, které je chráněno před sedadlem AKTIVNÍM AIRBAGEM. Mohlo by dojít k VÁŽNĚMU PORANĚNÍ nebo ÚMRTÍ DÍTĚTE.

SK: NIKDY nepoužívajte detskú sedačku otočenú vzad na sedadle chránenom AKTÍVNYM AIRBAGOM, pretože môže dôjsť k SMRTI alebo VÁŽNYM ZRANENIAM DIEŤAŤA.

LT: JOKIU BŪDU nemontuokite atgal atgręžtos vaiko tvirtinimo sistemos sėdynėje, prieš kurią įrengta AKTYVI ORO PAGALVĖ, nes VAIKAS GALI ŽUTI arba RIMTAI SUSIŽALOTI.

LV: NEKĀDĀ GADĪJUMĀ neizmantojiet uz aizmuguri vērstu bērnu sēdekli sēdvietā, kas tiek aizsargāta ar tās priekšā uzstādītu AKTĪVU DROŠĪBAS SPILVENU, jo pretējā gadījumā BĒRNS var gūt SMAGAS TRAUMAS vai IET BOJĀ.

ET: ÄRGE kasutage tahapoole suunatud lapseturvaistet istmel, mille ees on AKTIIVSE TURVAPADJAGA kaitstud iste, sest see võib põhjustada LAPSE SURMA või TÕSISE VIGASTUSE.

MT: QATT tuża trażżin għat-tfal li jħares lejn in-naħa ta' wara fuq sit protett b'AIRBAG ATTIV quddiemu; dan jista' jikkawża l-MEWT jew ĠRIEĦI SERJI lit-TFAL.

Oltre all'avvertimento richiesto dalla normativa ECE R94.02, per motivi di sicurezza non usare mai un sistema di sicurezza per bambini rivolto in avanti sul sedile del passeggero se l'airbag anteriore è abilitato.

⚠ Pericolo

Non utilizzare un sistema di sicurezza per bambini sul sedile del passeggero se l'airbag anteriore è abilitato.

L'etichetta dell'airbag si trova su entrambi i lati dell'aletta parasole lato passeggero anteriore.

Disattivazione dell'airbag ⇨ 62.

Sistema airbag frontale

Il sistema airbag anteriore è composto da un airbag nel volante e un airbag nel quadro strumenti sul lato passeggero. La loro presenza viene segnalata dalla scritta **AIRBAG**.

Gli airbag frontali vengono attivati in caso di impatto frontale di una certa forza. L'accensione deve essere inserita.

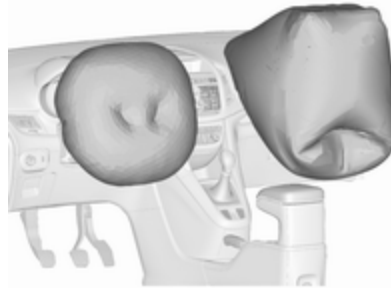

Gonfiandosi, gli airbag attutiscono l'impatto e quindi riducono notevolmente il rischio di lesioni alla parte superiore del corpo e alla testa, per gli occupanti dei sedili anteriori.

⚠ Avvertenza

Il sistema airbag anteriore fornisce una protezione ottimale solo se il sedile è in posizione corretta.

Posizione del sedile ⇨ 40.

Mantenere libera da qualsiasi ingombro la zona di gonfiaggio degli airbag.

Indossare e allacciare correttamente la cintura di sicurezza, in quanto solo così l'airbag è in grado di fornire un'adeguata protezione.

Sistema airbag laterale



Il sistema airbag laterale è formato da due airbag, uno su ciascun bracciolo del sedile anteriore. La loro presenza viene segnalata dalla scritta **AIRBAG**.

Gli airbag laterali vengono attivati in caso di impatto laterale di una certa forza. L'accensione deve essere inserita.



Gonfiandosi, gli airbag attutiscono l'impatto e quindi il rischio di lesioni alla parte superiore del corpo e alla zona pelvica, in caso di collisione laterale.

⚠ Avvertenza

Mantenere libera da qualsiasi ingombro la zona di gonfiaggio degli airbag.

Avviso

Utilizzarli esclusivamente coprisedili omologati per il veicolo in questione. Prestare attenzione a non coprire gli airbag.

Sistema airbag a tendina

Il sistema airbag a tendina è composto da due airbag incorporati nel telaio del tetto, uno per lato. La loro presenza viene segnalata dalla scritta **AIRBAG** sui montanti del tetto.

Gli airbag a tendina vengono attivati in caso di impatto laterale di una certa forza. L'accensione deve essere inserita.

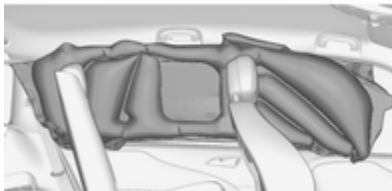

Gonfiandosi, gli airbag attutiscono l'impatto e quindi il rischio di lesioni alla testa, in caso di collisione laterale.

Il sistema airbag a tendina non protegge i passeggeri che occupano i sedili della terza fila.

⚠ Avvertenza

Mantenere libera da qualsiasi ingombro la zona di gonfiaggio degli airbag.

I ganci sulle maniglie del tetto vanno usati solo per appendere indumenti leggeri, senza grucce e senza lasciare oggetti nelle tasche di tali indumenti.

Disattivazione degli airbag

Prima di montare un sistema di sicurezza per bambini su questo sedile, disattivare il sistema airbag lato passeggero. I sistemi airbag laterale e a tendina, i pretensionatori delle cinture di sicurezza e tutti i sistemi airbag lato guida rimarranno attivi.



Gli airbag del passeggero anteriore possono essere disattivati tramite un interruttore a chiave nel lato destro del quadro strumenti.

Utilizzare la chiave di accensione per scegliere la posizione:

- OFF** : l'airbag del passeggero anteriore è disattivato e non si gonfierà in caso di impatto. La spia **OFF** si accende in modalità fissa nella consolle centrale. Montare il sistema di sicurezza per bambini in conformità alla tabella **Posizioni di montaggio dei sistemi di sicurezza per bambini** ⇨ 66. A nessun adulto è consentito occupare il sedile passeggero anteriore
- ON** : l'airbag del passeggero anteriore è attivato. Non è consentito installare un sistema di protezione per bambini

Pericolo

Rischio di lesioni mortali se un bambino usa un sistema di sicurezza sul sedile del passeggero anteriore con airbag attivato.

Rischio di lesioni mortali se un adulto siede sul sedile del passeggero anteriore con airbag disattivato.



Se la spia di controllo **ON** si illumina per circa 60 secondi dopo l'accensione del quadro, il sistema airbag del passeggero anteriore si gonfierà in caso di scontro.

Se entrambe le spie si accendono contemporaneamente, significa che c'è una disfunzione nel sistema. Lo

stato del sistema non è determinabile, perciò non è consentito a nessuno di occupare il sedile passeggero anteriore. Rivolgersi immediatamente a un'officina.

Modificare lo stato solo dopo aver arrestato il veicolo e disinserito l'accensione.

Lo stato viene mantenuto fino alla successiva modifica.

Spia per la disattivazione degli airbag ⇨ 117.

Sistemi di sicurezza per bambini

Consigliamo il sistema di sicurezza Opel per bambini, che è stato predisposto appositamente per il veicolo.

Quando si impiega un sistema di sicurezza per bambini, osservare le seguenti istruzioni d'uso e di montaggio e quelle in dotazione del sistema di sicurezza stesso.

Rispettare sempre le normative locali e nazionali. In alcuni Paesi l'uso dei sistemi di sicurezza per bambini non è consentito su certi sedili.

Avvertenza

Se si usa un sistema di sicurezza per bambini sul sedile del passeggero anteriore, i sistemi airbag del sedile devono essere disattivati. In caso contrario, il bambino si troverebbe in serio pericolo, anche di vita, se gli airbag dovessero attivarsi.

Questo vale soprattutto per sistemi di sicurezza per bambini montati sul sedile del passeggero anteriore in senso inverso a quello di marcia.

Disattivazione dell'airbag ⇨ 62.

Etichetta airbag ⇨ 58.

Scelta del sistema più idoneo

I sedili posteriori sono il luogo più comodo per fissare un sistema di sicurezza per bambini.

I bambini devono essere trasportati in auto il più a lungo possibile posizionati in senso inverso a quello di marcia. In tal modo la spina dorsale del bambino, che è ancora molto debole, viene sottoposta a una sollecitazione minore in caso di urto.

Sono idonei i sistemi di sicurezza per bambini conformi alle normative UN ECE in vigore. Verificare se nell'ambito delle leggi e disposizioni locali sia previsto l'uso obbligatorio di sistemi di sicurezza per bambini.

Assicurarsi che il sistema di sicurezza per bambini da montare sia compatibile con il tipo di veicolo.

Assicurarsi che la posizione di montaggio del sistema di sicurezza per bambini all'interno del veicolo sia corretta, vedi tabelle seguenti.

Consentire ai bambini di salire e scendere dal veicolo solo dal lato opposto a quello di scorrimento del traffico.

Se il sistema di sicurezza per bambini non viene utilizzato, assicurare il seggiolino con una cintura di sicurezza oppure rimuoverlo dal veicolo.

Avviso

Non applicare adesivi sui sistemi di sicurezza per bambini e non coprirli con altri materiali.

I sistemi di sicurezza per bambini che abbiano subito sollecitazioni, in caso di incidente devono essere sostituiti.

Posizioni di montaggio dei sistemi di sicurezza per bambini

Opzioni consentite per il montaggio di un sistema di sicurezza per bambini

Fascia di peso e di età	Sedile passeggero anteriore		Sedili esterni della seconda fila	Sedile centrale della seconda fila	Sedili della terza fila
	Airbag attivato	Airbag disattivato			
Gruppo 0: fino a 10 kg o circa 10 mesi	X	U ¹	U	X	U
Gruppo 0+: fino a 13 kg o circa 2 anni	X	U ¹	U	X	U
Gruppo I: da 9 a 18 kg o circa da 8 mesi a 4 anni	X	U ¹	U	X	U
Gruppo II: da 15 a 25 kg o circa da 3 a 7 anni	X	X	U	X	U
Gruppo III: da 22 a 36 kg o circa da 6 a 12 anni	X	X	U	X	U

¹ : se il sistema di sicurezza per bambini è fissato mediante una cintura di sicurezza a tre punti, portare il dispositivo di regolazione dell'altezza del sedile nella posizione più alta e assicurarsi che la cintura di sicurezza del veicolo scorra in avanti dal punto di ancoraggio superiore. Regolare l'inclinazione dello schienale secondo necessità in modo che la cintura sia aderente sul lato della fibbia.

U : idoneità universale in combinazione con una cintura di sicurezza a tre punti di ancoraggio.

X : nessun sistema di sicurezza per bambini consentito per questa fascia di peso.

Opzioni consentite per il montaggio di un sistema di sicurezza per bambini ISOFIX

Fascia di peso	Fascia di statura	Fissaggio	Sedile passeggero anteriore	Sedili esterni della seconda fila	Sedile centrale della seconda fila	Sedili della terza fila
Gruppo 0: fino a 10 kg o circa 10 mesi	E	ISO/R1	X	IL	X	X
Gruppo 0+: fino a 13 kg o circa 2 anni	E	ISO/R1	X	IL	X	X
	D	ISO/R2	X	IL	X	X
	C	ISO/R3	X	IL	X	X
Gruppo I: da 9 a 18 kg o circa da 8 mesi a 4 anni	D	ISO/R2	X	IL	X	X
	C	ISO/R3	X	IL	X	X
	B	ISO/F2	X	IL, IUF	X	X
	B1	ISO/F2X	X	IL, IUF	X	X
	A	ISO/F3	X	IL, IUF	X	X
Gruppo II: da 15 a 25 kg o circa da 3 a 7 anni			X	IL	X	X
Gruppo III: da 22 a 36 kg o circa da 6 a 12 anni			X	IL	X	X

- IL : adatto per sistemi di sicurezza speciali ISOFIX delle categorie "Specifica del veicolo", "Limitata" o "Semi-universale". Il sistema di sicurezza ISOFIX deve essere omologato per il tipo specifico di veicolo.
- IUF : adatto per sistemi di sicurezza per bambini ISOFIX montati nel senso di marcia, della categoria Universale, approvati per l'uso in questa fascia di peso.
- X : nessun sistema di sicurezza ISOFIX per bambini approvato per questa fascia di peso.

Fascia di statura e seggiolino ISOFIX

- A - ISO/F3 : sistema di sicurezza rivolto nel senso di marcia per bambini di statura massima nella fascia di peso da 9 a 18 kg.
- B - ISO/F2 : sistema di sicurezza rivolto nel senso di marcia per bambini più piccoli nella fascia di peso da 9 a 18 kg.
- B1 - ISO/F2X : sistema di sicurezza rivolto nel senso di marcia per bambini più piccoli nella fascia di peso da 9 a 18 kg.
- C - ISO/R3 : sistema di sicurezza rivolto nel senso opposto a quello di marcia per bambini di statura massima nella fascia di peso fino a 18 kg.
- D - ISO/R2 : sistema di sicurezza rivolto nel senso opposto a quello di marcia per bambini più piccoli nella fascia di peso fino a 18 kg.
- E - ISO/R1 : sistema di sicurezza rivolto nel senso opposto a quello di marcia per bambini piccoli nella fascia di peso fino a 13 kg.

Sistemi di sicurezza ISOFIX per bambini



Fissare i sistemi di sicurezza per bambini ISOFIX omologati per il veicolo in questione ISOFIX alle staffe di montaggio. Le posizioni specifiche del sistema di protezione per bambini ISOFIX per la vettura in questione sono contrassegnate nella tabella dalla sigla IL.

Le staffe di montaggio ISOFIX sono contrassegnate mediante un adesivo sullo schienale.

Prima di fissare un seggiolino per bambini, regolare il poggiatesta nella posizione d'uso ⇨ 38.



Durante l'uso di sistemi di sicurezza per bambini ISOFIX sui sedili della seconda fila, si consiglia di regolare il relativo sedile esterno nella terza tacca dalla posizione di massimo arretramento, se si tratta di seggiolini base. Il sedile poltrona, se presente, deve essere in posizione normale ⇨ 47.

Sistemi di sicurezza Top Tether per bambini

Gli occhielli di ancoraggio Top Tether sono marcati con il simbolo  per un seggiolino per bambini.

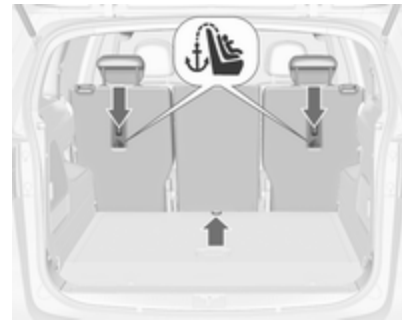

In base all'equipaggiamento specifico del Paese, il veicolo potrebbe disporre di due o tre occhielli di fissaggio.

Oltre agli attacchi ISOFIX, fissare la cinghia Top Tether agli occhielli di ancoraggio Top Tether. La cinghia di aggancio deve passare tra le due aste di guida del poggiatesta.

Le posizioni universali del sistema di sicurezza per bambini ISOFIX sono contrassegnate nella tabella dalla sigla IUF.

Oggetti e bagagli

Vani portaoggetti	70
Vani portaoggetti del cruscotto ..	70
Cassetto portaoggetti	71
Portabibite	71
Cassetto anteriore	72
Vano portaoggetti nel pannello portiera	72
Console superiore	73
Vano portaoggetti sotto al sedile	73
Vano portaoggetti nel bracciolo	74
Portaoggetti della consolle centrale	74
Sistema di trasporto posteriore ..	75
Vano di carico	84
Portaoggetti posteriore	86
Copertura del vano di carico	87
Copertura portaoggetti del pianale posteriore	89
Guide e ganci di carico	93
Occhielli di ancoraggio	94
Sistema di gestione del carico ...	94
Rete di sicurezza	96
Vassoio ripiegabile	97

Triangolo d'emergenza	98
Kit di pronto soccorso	98
Sistema portapacchi	99
Portapacchi	99
Informazioni sul carico	99

Vani portaoggetti

⚠ Avvertenza

Non riporre oggetti pesanti o appuntiti nei vani portaoggetti. In caso di frenate brusche, cambi improvvisi di direzione o incidente, il coperchio dei vani portaoggetti potrebbe aprirsi e gli oggetti, scagliati nell'abitacolo, potrebbero ferire gli occupanti del veicolo.

Vani portaoggetti del cruscotto

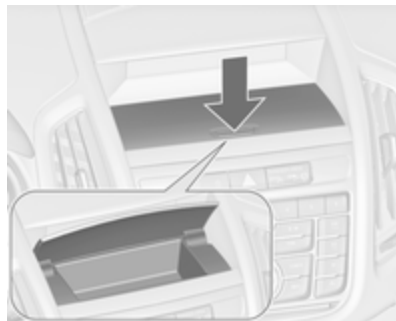

Il cruscotto, nell'area davanti al Visualizzatore Info, è dotato di vano portaoggetti. Esercitare pressione sul coperchio per aprirlo.

Cassetto portaoggetti

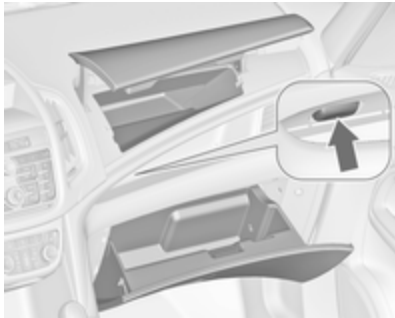

Sul lato del passeggero anteriore vi sono due cassettini portaoggetti.

Per aprire il cassetto portaoggetti superiore, premere il pulsante sul lato sinistro dello spazio portaoggetti aperto.

Per aprire il cassetto inferiore, tirare la maniglia.

Il cassetto portaoggetti contiene un adattatore per i dadi di bloccaggio ruota.

Entrambi i cassettini portaoggetti vanno tenuti chiusi durante la marcia.

Portabibite

Portabibite anteriore



I portabibite sono ubicati nella console centrale tra i sedili anteriori.

Portabibite scorrevole nel bracciolo FlexConsole

Il portabibite può essere spostato lungo le guide nel bracciolo FlexConsole o completamente rimosso.



Per far scorrere il portabibite, spingere la maniglia nella parte anteriore del portabibite stesso.

Bracciolo ⇨ 45.

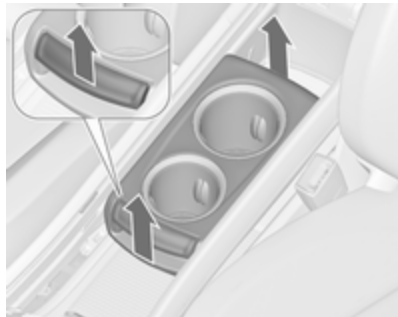
Smontaggio del portabibite

Tirare la maniglia nella parte anteriore del portabibite ed estrarlo verticalmente dalla consolle.

Effettuare il montaggio seguendo le istruzioni in ordine inverso.

Avviso

Montare il portabicchiere nella direzione indicata nell'illustrazione. Altrimenti il portabicchiere potrebbe non innestarsi adeguatamente.

Portabibite posteriore

Portabibite supplementari sono ubicati tra i sedili della terza fila.

Portabottiglie

Le tasche delle portiere anteriori e posteriori sono in grado di alloggiare bottiglie.

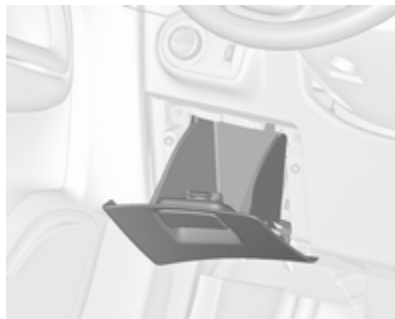
Cassetto anteriore

Un vano portaoggetti è posizionato vicino al volante.

Vano portaoggetti nel pannello portiera

Il pannello di rivestimento delle portiere anteriori sono equipaggiati di piccole tasche, in grado di contenere ad esempio telefoni cellulari.

Console superiore

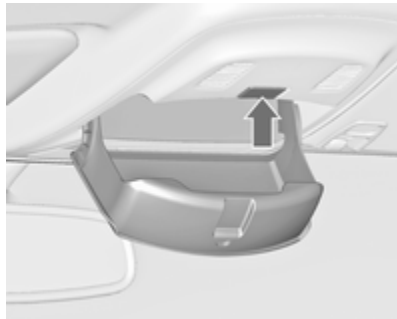

Premere il pulsante per aprire il contenitore portaoggetti.

Il carico massimo consentito per il contenitore è 0,2 kg.

Vano portaoggetti sotto al sedile

Contenitore portaoggetti

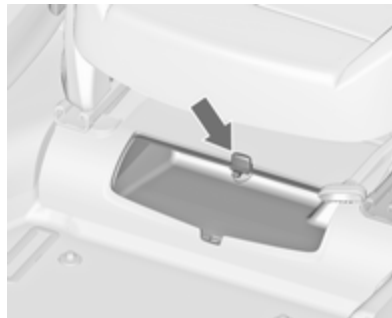

Un contenitore portaoggetti si trova sotto il sedile del passeggero. Far scorrere la tendina per aprire o chiudere il contenitore. Carico massimo: 1,5 kg.

Cassetto sotto il sedile



Premere il pulsante nell'incavo ed estrarre il cassetto. Carico massimo: 3 kg. Spingere il vano e innestarlo per chiuderlo.

Vano portaoggetti nel bracciolo

Vano portaoggetti nel bracciolo base

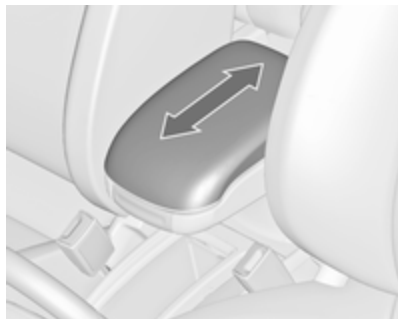

La consolle a bracciolo è dotata di vano portaoggetti. Per aprirlo, far scorrere il bracciolo in avanti.

Vano portaoggetti nel bracciolo FlexConsole

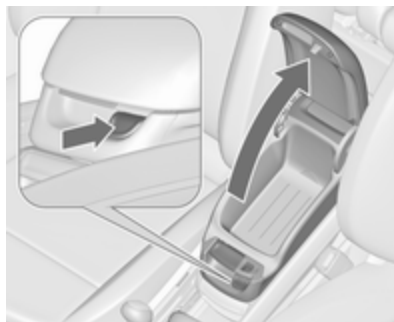

Premere il pulsante per aprire il vano portaoggetti nel bracciolo.

Dietro il bracciolo c'è un altro vano portaoggetti. Per aprirlo, far scorrere il coperchio.

Portaoggetti della consolle centrale

Consolle centrale



Il vano di stivaggio può essere utilizzato per riporre piccoli oggetti.

Far scorrere il coperchio all'indietro per aprirlo.

Consolle posteriore

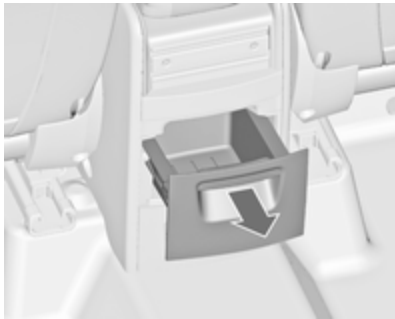

La parte posteriore del FlexConsole è dotata di cassetto portaoggetti. Tirare per aprirlo.

Attenzione

Non utilizzare per cenere o altri articoli incandescenti.

Sistema di trasporto posteriore

Sistema di trasporto posteriore per quattro biciclette



Il sistema di trasporto posteriore (Flex-Fix system) consente di trasportare due biciclette su un portabiciclette estraibile integrato nel pavimento della vettura. È possibile caricare altre due biciclette utilizzando un adattatore. Non è consentito il trasporto di altri oggetti.

Il carico massimo del sistema di trasporto posteriore è 80 kg con l'adattatore montato e 60 kg senza l'adat-

tatore. Il carico massimo per bicicletta sul portabiciclette estraibile è 30 kg. Questo consente di montare biciclette elettriche sul portabiciclette estraibile. Il carico massimo per bicicletta sull'adattatore è 20 kg.

L'interasse di una bicicletta non deve superare 1,15 metri. Altrimenti non è possibile fissare in modo sicuro una bicicletta.

Se non utilizzato, il sistema di trasporto posteriore deve rientrare nel pianale del veicolo.

Le biciclette devono essere prive di oggetti che potrebbero staccarsi durante il trasporto.

Attenzione

Se il sistema di trasporto posteriore è fuoriuscito e il veicolo è a pieno carico, la distanza da terra del telaio viene ridotta.

Guidare con cautela quando la strada ha una forte inclinazione o quando si guida su una rampa, su un dosso, ecc.

Attenzione

Consultare il proprio rivenditore di biciclette prima di caricare biciclette con telai in carbonio. Le biciclette potrebbero subire danni.

Estrazione

Aprire il portellone posteriore.

⚠ Avvertenza

Tenersi lontani dalla zona di estensione del sistema di trasporto posteriore: rischio di lesioni.

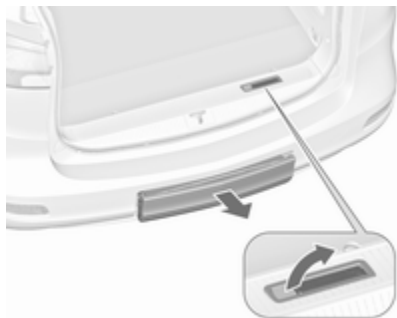

Tirare la leva di sgancio verso l'alto. Il sistema di trasporto posteriore si sblocca e fuoriesce velocemente dal paraurti posteriore.

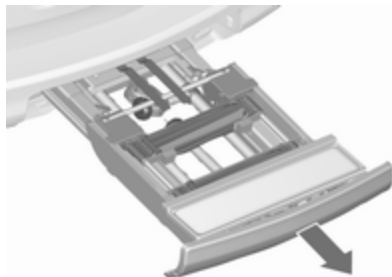

Estrarre completamente il portabiciclette fino ad udire lo scatto.

Assicurarsi che non sia possibile far rientrare il sistema di trasporto posteriore senza tirare di nuovo la leva di sbloccaggio.

⚠ Avvertenza

È possibile sistemare oggetti sul portapacchi posteriore solo se questo è innestato correttamente.

Se il portapacchi posteriore non è innestato correttamente, non sistemare alcun oggetto e richiuderlo. Rivolgersi ad un'officina.

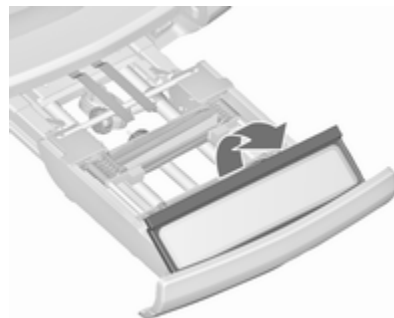
Aprire il supporto della targa

Sollevare il supporto della targa e ripiegarlo all'indietro.

Ripiegare all'esterno le luci posteriori

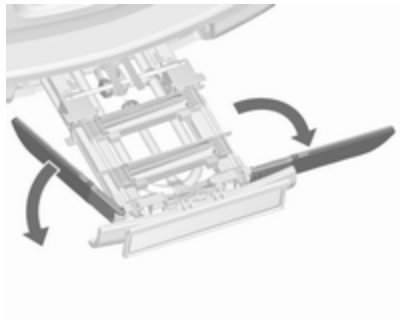

Ripiegare all'esterno entrambe le luci posteriori.

Bloccaggio del portabiciclette posteriore



Portare le leve di bloccaggio di lato il più possibile.

In caso contrario, il funzionamento sicuro non è garantito.

Ripiegare all'esterno le cavità delle ruote

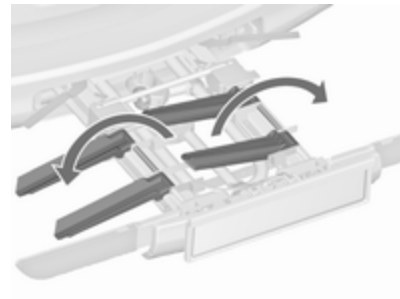

Ripiegare all'esterno entrambe le cavità delle ruote.

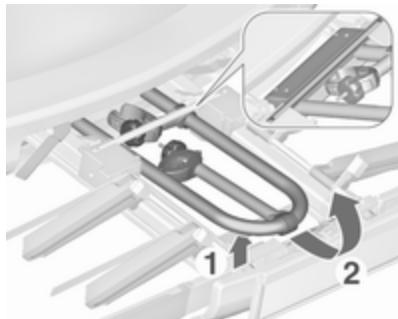
Montaggio del portabici

Sollevare il portabici nella parte posteriore (1) e tirarlo indietro.

Ripiegare il portabici verso l'alto (2).

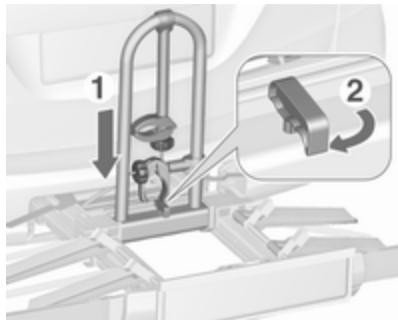

Premere il portabici verso il basso (1) e portare la maniglia (2) all'indietro per bloccarla in posizione.

Montare la prima bicicletta

1. Ruotare i pedali in posizione come mostrato nell'illustrazione e mettere la bicicletta nella cavità più avanzata della ruota.

Assicurarsi che la bicicletta sia ben centrata sulle cavità delle ruote.

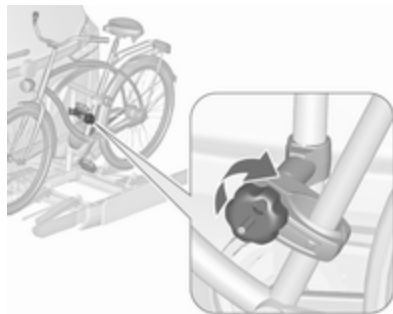

2. Montare la staffa corta sul telaio della bicicletta. Ruotare la manopola in senso orario per fissarla.

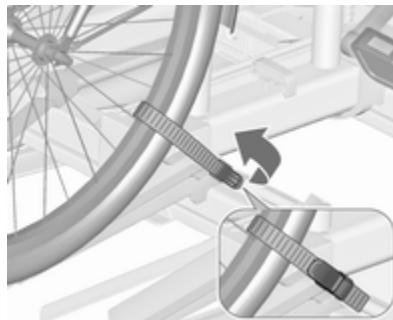

- Assicurare le due ruote delle biciclette alle cavità della ruota utilizzando le apposite cinghiette di fissaggio.
- Verificare che la bicicletta sia saldamente fissata.

Attenzione

Assicurarsi che la distanza tra la bicicletta e il veicolo sia di almeno 5 cm. Se necessario, allentare la maniglia a barra e ruotare lateralmente.

Montaggio dell'adattatore

Quando si trasportano più di due biciclette, occorre fissare l'adattatore prima di montare la seconda bici.

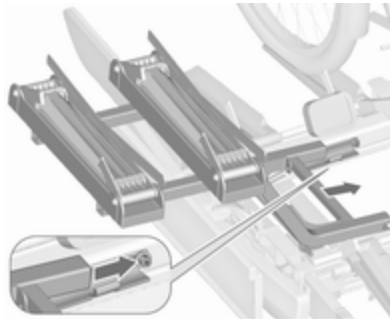

- Fissare l'adattatore al sistema di trasporto posteriore come mostrato nell'illustrazione.

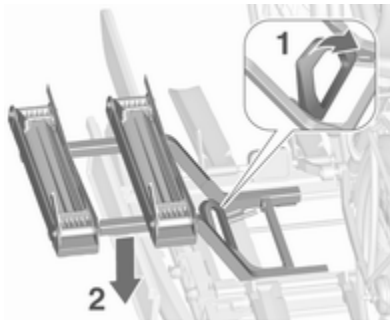

- Ruotare la leva (1) in avanti e trattenerla, poi abbassare l'adattatore (2) nella parte posteriore.
- Sbloccare la leva e controllare se l'adattatore è stato fissato in sicurezza.



- Far passare la cinghietta attaccata all'adattatore sotto alla leva per ripiegare all'indietro il sistema di trasporto posteriore. Fissare la cinghietta.

Montaggio di altre biciclette

Il montaggio di altre biciclette è simile al montaggio della prima bicicletta. Inoltre, è necessario considerare alcune fasi:

1. Prima di montare la bicicletta, aprire sempre le cavità delle ruote per la bicicletta successiva, se necessario.
2. Ruotare sempre i pedali nella posizione corretta prima di montare la bicicletta.

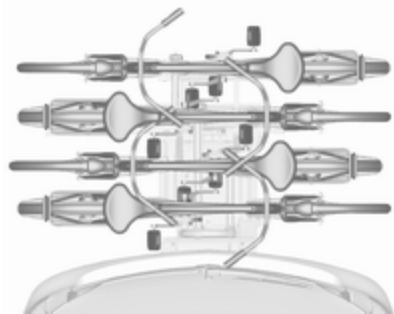

3. Posizionare le biciclette sul sistema di trasporto posteriore allineate alternativamente a sinistra e a destra.
4. Allineare le biciclette a quella montata in precedenza. I mozzi delle ruote delle biciclette non devono toccarsi.

5. Montare le biciclette con le staffe di montaggio e le cinghiette di fissaggio come descritto per la prima bicicletta. Le staffe di montaggio devono essere fissate in parallelo.

Utilizzare la staffa di montaggio lunga per montare la seconda bicicletta al portapacchi.

Utilizzare la staffa di montaggio accessoria più lunga per montare la terza bicicletta sul portapacchi.

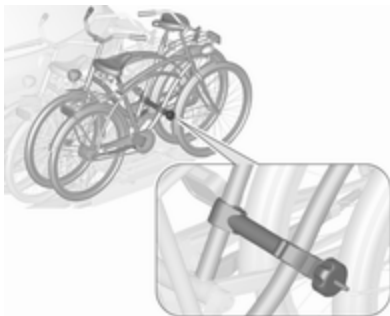

Utilizzare la staffa di montaggio accessoria corta per montare la quarta bicicletta sul portapacchi. Fissare la staffa tra i telai della terza e della quarta bicicletta.

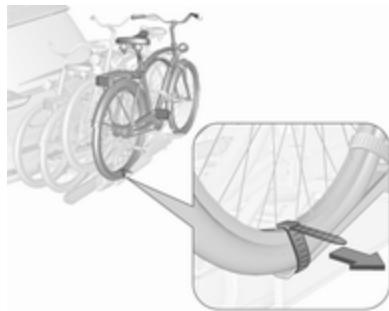

6. Fissare inoltre entrambe le ruote della quarta bicicletta alle cavità ruota utilizzando le cinghie di fissaggio.

Si raccomanda di fissare un segnale di avvertimento alla bicicletta più esterna per aumentare la visibilità del carico.

Piegare il sistema di trasporto posteriore all'indietro

È possibile ripiegare il sistema di trasporto posteriore all'indietro per avere accesso al vano di carico.

- Senza adattatore montato:

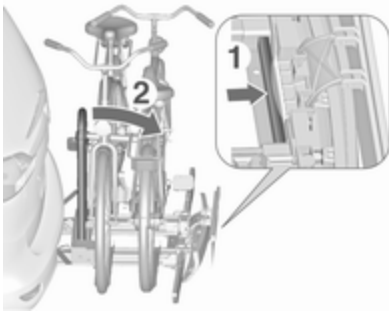

Premere la leva (1) per sbloccare e trattenerla.

Tirare il portabici (2) all'indietro per ripiegare il sistema di trasporto posteriore.

- Con adattatore montato:

⚠Avvertenza

Fare attenzione quando si sblocca il sistema di trasporto posteriore, perché si inclinerà all'indietro. Rischio di lesioni.

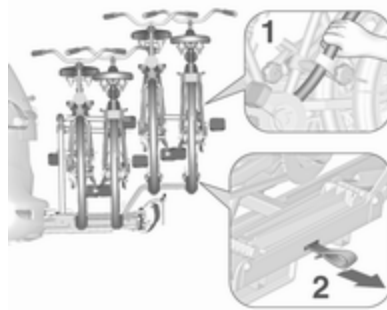

Tenere il telaio (1) della bicicletta più esterna con una mano e tirare la cinghietta (2) per sbloccarla.

Tenere la bicicletta più esterna con entrambe le mani e ripiegare il sistema di trasporto posteriore all'indietro.

Per aumentare la visibilità, le luci posteriori del veicolo si attivano quando il sistema di trasporto posteriore è ripiegato.

⚠Avvertenza

Quando si ripiega di nuovo in avanti il sistema di trasporto posteriore, assicurarsi che sia bloccato in sicurezza.

Smontaggio delle biciclette

Aprire le cinghiette delle ruote delle biciclette.

Ruotare la manopola in senso antiorario e smontare le staffe di montaggio.

Staccare l'adattatore

Staccare l'adattatore prima di rimuovere l'ultima bicicletta rimasta sul sistema di trasporto posteriore.

1. Ripiegare all'interno le cavità delle ruote.



2. Aprire la cinghietta.

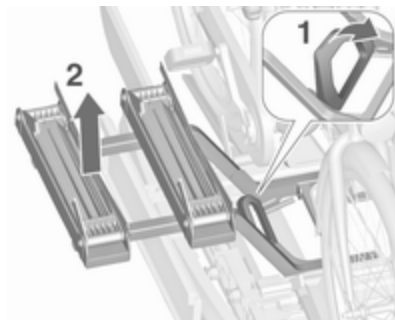

3. Ruotare la leva (1) in avanti e trattenerla.
4. Sollevare l'adattatore (2) nella parte posteriore e smontarlo.

Smontaggio del portabici

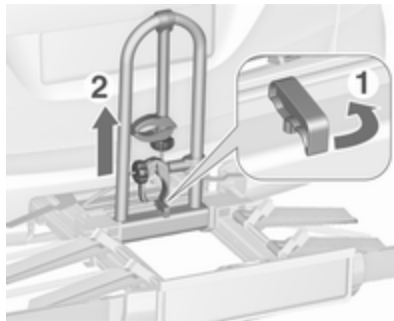

Disporre le staffe di montaggio come mostrato nell'illustrazione.

Portare la maniglia (1) in avanti per sbloccare e sollevare il portabici (2).

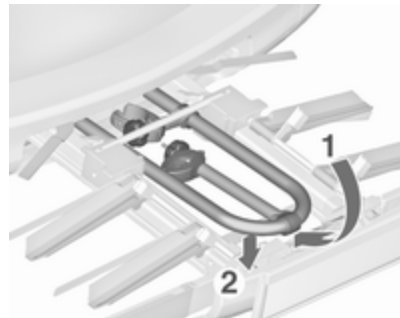

Ripiegare il portabici all'indietro, poi spingerlo in avanti fino a quando si arresta (1).

Premere il portabici verso il basso nella parte posteriore (2).

Ripiegare all'interno le cavità delle ruote

Ripiegare all'interno entrambe le cavità delle ruote.

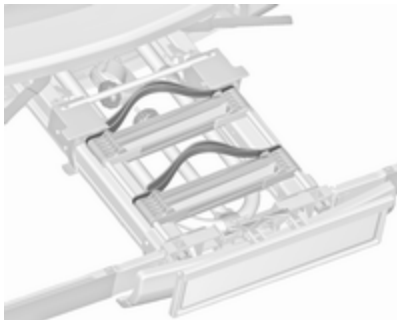

Riporre le cinghiette di fissaggio con cura.

Sbloccare il sistema di trasporto posteriore



Portare le leve di bloccaggio all'interno il più possibile.

Ripiegare all'interno le luci posteriori
Orientare all'interno le due luci posteriori.

Ripiegare all'interno il supporto della targa

Sollevare il supporto della targa e ripiegarlo in avanti.

Rientro del portabiciclette posteriore

Attenzione

Assicurarsi che tutte le parti pieghevoli, come ad es. le cavità per le ruote o le staffe di montaggio, siano sistemate con cura. In caso contrario, il sistema di trasporto posteriore potrebbe subire danni quando si cerca di farlo rientrare.

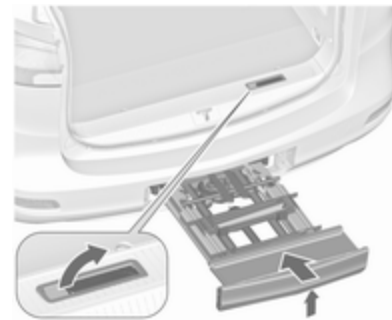

Premere la leva di sblocco verso l'alto e tenerla sollevata. Sollevare leggermente il sistema di trasporto posteriore e spingerlo nel paraurti fino ad innesto.

La leva di sblocco deve tornare in posizione iniziale.

⚠ Avvertenza

Se il sistema non può essere innestato correttamente, rivolgersi ad un'officina.

Vano di carico

I sedili della terza fila sono ripiegabili separatamente nel pavimento del veicolo. Gli schienali dei sedili della seconda fila possono essere ripiegati in avanti separatamente. Inoltre, è possibile ripiegare lo schienale del sedile del passeggero.

È possibile avere un piano di carico completamente piatto ripiegando tutti i sedili posteriori e i relativi schienali e lo schienale del sedile del passeggero. A seconda del carico, è possibile ripiegare solo i singoli sedili o gli schienali.

Copertura portaoggetti del pianale posteriore ⇨ 89.

⚠ Avvertenza

Quando i sedili o gli schienali vengono regolati o ripiegati, tenere mani e piedi lontani dall'area di movimento.

Mai riporre oggetti sotto i sedili.

Guidare esclusivamente con sedili e schienali bloccati in posizione.

Attenzione

Prima di mettere il sedile in posizione verticale o ripiegata, è necessario rimuovere tutti i componenti dalle guide laterali e dagli occhielli di ancoraggio.

Gli occhielli di ancoraggio devono essere in posizione di riposo.



Ripiegamento dei sedili della terza fila

- Abbassare il poggiatesta premendo il fermo ⇨ 38.

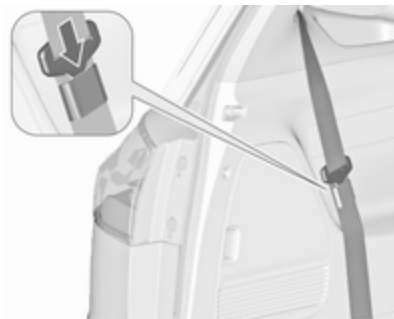

- Inserire la piastra di chiusura della cintura di sicurezza su ciascun lato nella tasca sulla cintura stessa.



- Tirare la cinghia inferiore e contemporaneamente inclinare il poggiatesta in avanti fino al ripiegamento del sedile nel pavimento del veicolo.
- Montare il tappetino interno del pavimento ⇨ 89 e la copertura del vano di carico ⇨ 87, se necessario.

Sollevamento dei sedili

Tirare il sedile verso l'alto per la cinghia superiore, sollevarlo e innestare il sedile in posizione verticale.

Ripiegamento degli schienali dei sedili della seconda fila

- Rimuovere la copertura del vano di carico, se necessario ⇨ 87.
- Abbassare i poggiatesta premendo il fermo ⇨ 38.
- Posizionare il sedile del passeggero anteriore in modo tale da evitare qualsiasi contatto con i poggiatesta degli schienali ripiegati.



- Tirare la cinghia e ripiegare lo schienale sul cuscino del sedile.

Attenzione

- Non ripiegare i sedili esterni se sono in posizione poltrona ⇨ 47.
- Non tirare la leva di sblocco della funzione Easy Entry se lo schienale è ripiegato.

I sedili potrebbero danneggiarsi.

- In alternativa, tirare la cinghia e regolare lo schienale in posizione verticale come posizione di carico.

⚠ Avvertenza

Utilizzare la posizione verticale dello schienale solo aumentare la capacità del vano di carico e non come posizione di seduta.

Sollevamento dello schienale



Sollevare lo schienale in posizione verticale. Tirare la cinghia per regolare l'inclinazione.

Assicurarsi che tutte le posizioni siano innestate correttamente.

⚠ Avvertenza

Guidare il veicolo solo con gli schienali bloccati correttamente in posizione. In caso contrario, esiste il rischio di lesioni personali o danni al carico del veicolo in caso di forti frenate o tamponamenti.

Ripiegamento dello schienale del sedile del passeggero anteriore

Se il veicolo è dotato di sedile del passeggero anteriore con meccanismo di sgancio, lo schienale può essere ripiegato in posizione orizzontale, per es. per alloggiare oggetti molto lunghi.



- Abbassare il poggiatesta premendo il fermo ⇨ 38.
- Posizionare il sedile del passeggero anteriore in modo tale da evitare qualsiasi contatto del poggiatesta con il cruscotto.
- Tirare la leva e ripiegare lo schienale sul sedile, quindi rilasciare la leva. Lo schienale può essere bloccato in due posizioni, oltre a quella orizzontale. Far scattare in sede lo schienale.

Sollevamento dello schienale

- Tirare la leva e sollevare lo schienale nella posizione desiderata, quindi rilasciare la leva. Far scattare in sede lo schienale.
- Regolare il sedile e il poggiatesta.

Portaoggetti posteriore

Su entrambi i lati del vano di carico vi sono dei ripiani portaoggetti.



Per aprirli, sganciare e rimuovere il coperchio nel pannello di rivestimento laterale.

Vani portaoggetti nel pavimento



La versione senza terza fila di sedili dispone di due contenitori portaoggetti sotto la copertura del pavimento. Per aprirli, sollevare la copertura.

Copertura del vano di carico

Non collocare oggetti pesanti o affilati sulla copertura del vano di carico.

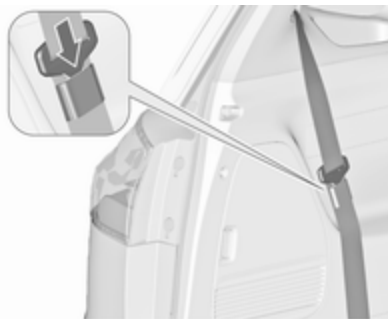

Prima di azionare la copertura del vano di carico, inserire la piastra di chiusura della cintura di sicurezza su ciascun lato nella tasca sulla cintura stessa.

Chiusura

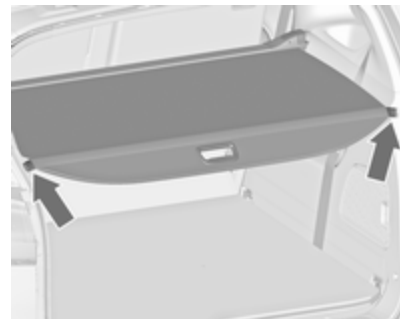

Tirare indietro la copertura usando l'apposita maniglia e agganciarla ai fermi sui lati.

Apertura

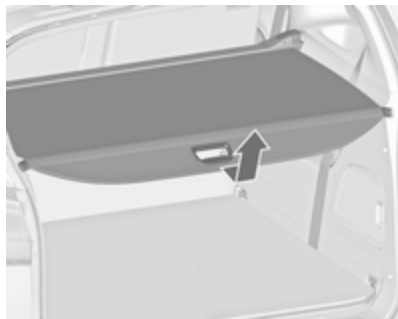

Sganciare la copertura del vano di carico dalle staffe laterali. Tenere la copertura e accompagnarla fino al suo totale avvolgimento.

Rimozione

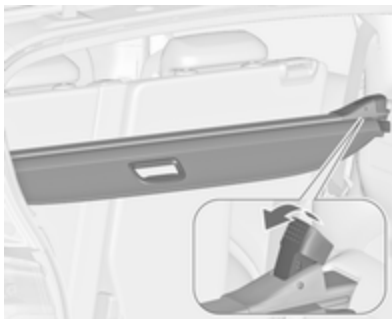

Aprire la copertura del vano di carico. Tirare la leva di sblocco verso l'alto e tenerla sollevata. Sollevare la copertura a partire dal lato destro e sganciarla dai fermi.

Vani portaoggetti nel vano bagagli

Se la copertura del vano di carico non viene utilizzata, riporla nel vano portaoggetti nel pavimento.

Aprire il coperchio del vano portaoggetti davanti al portellone posteriore.

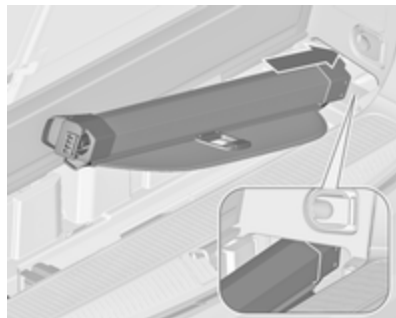

Inserire la copertura rivolgendo il lato superiore verso il basso e con la leva di sgancio a sinistra nell'adattatore nel lato sinistro del vano portaoggetti.

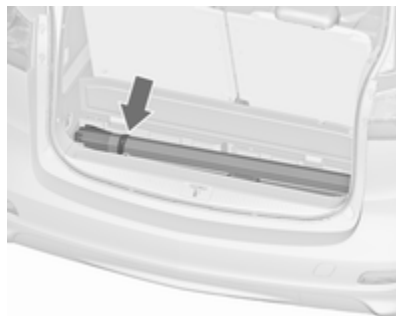

Fissare la copertura del vano di carico nel vano portaoggetti con il velcro.

Montaggio

Inserire il lato sinistro della copertura del vano di carico nell'apposita rientranza, tirare la leva di sblocco verso l'alto e tenerla sollevata, quindi inserire il lato destro della copertura del vano di carico e bloccarla in posizione.

Copertura portaoggetti del pianale posteriore

Copertura del pavimento

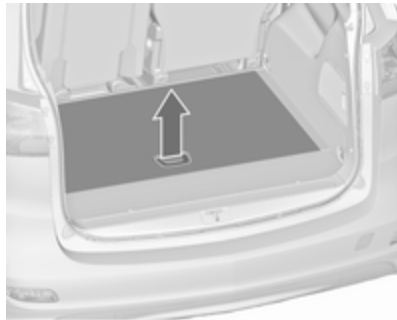

Le versioni senza terza fila di sedili dispongono di due contenitori portaoggetti sotto la copertura del pavimento. Per accedervi, sollevare la copertura e ripiegarla in posizione verticale dietro i sedili posteriori.

Tappetino interno di protezione

Il tappetino interno di protezione, da usarsi quando i sedili/gli schienali sono tutti o parzialmente ripiegati, funge da copertura e protezione per il vano di carico.

Ripiegando o distendendo il tappetino vi sono diverse applicazioni possibili.

Il tappetino interno di protezione è disponibile in due versioni.

- **Il tappetino di protezione standard** ricopre l'area tra il portellone posteriore e i sedili della seconda fila, quando i sedili della terza fila sono totalmente ripiegati o se un sedile è ripiegato.
- **Il tappetino interno di protezione Flex cover** è grande il doppio rispetto al tappetino standard, e dotato di cerniera lampo. Ricopre completamente il vano di carico,

quando i sedili di terza e seconda fila sono completamente o parzialmente ripiegati.

Il tappetino di protezione è ripiegabile longitudinalmente in 4 parti (standard) oppure in 8 parti (Flex cover) con una cerniera lampo centrale e trasversalmente in 4 parti.

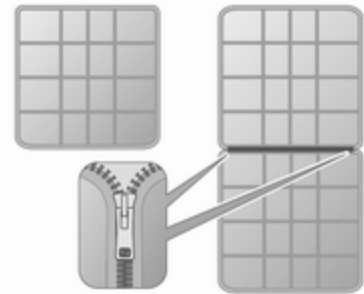

Di seguito vengono descritto solamente alcuni esempi d'uso dei tappetini.

Prima di ripiegare e distendere il tappetino, è necessario rimuovere tutti i componenti dalle barre laterali e dagli

occhielli di ancoraggio. Gli occhielli di ancoraggio devono essere in posizione di riposo.

La copertura del vano di carico tra il portellone posteriore e i sedili della seconda fila

è possibile sia con il **tappetino di protezione standard** sia con il **tappetino interno di protezione Flex cover** ripiegato in corrispondenza della cerniera lampo a metà grandezza (doppio strato).



Il tappetino è ubicato dietro i sedili sollevati della terza fila ed è ripiegato in quattro.

- Ripiegare i sedili della terza fila.



- Distendere le parti del tappetino ripiegato, in modo che la prima parte venga sollevata in corrispondenza degli schienali dei sedili della seconda fila.
- Durante il ripiegamento degli schienali dei sedili della seconda fila, il tappetino si distende automaticamente coprendo lo spazio tra entrambe le file di sedili.
- Per lasciare sollevato un sedile della terza fila, ripiegare il tappetino a metà nel senso della lunghezza.



- Estrarre leggermente il tappetino per proteggere la soglia del vano di carico durante le operazioni di carico di oggetti pesanti. Sollevare la parte sovrapposta del tappetino prima di chiudere il portellone posteriore.

La copertura del vano di carico fino agli schienali dei sedili anteriori

Possibile esclusivamente con il **tappetino interno di protezione Flex cover** ripiegato a metà nel senso dell'altezza (doppio strato) in corrispondenza della cerniera lampo.

Il tappetino viene disteso fino ai sedili della seconda fila, come descritto in precedenza.



- Ripiegare gli schienali dei sedili della seconda fila.
- Distendere le parti superiori del tappetino in due strati in modo da ricoprire completamente il vano di carico. La prima parte del tappetino ora è sollevata in corrispondenza degli schienali dei sedili anteriori.



- Ripiegare la parte posteriore sovrapposta sotto il tappetino prima di chiudere il portellone posteriore.

La copertura parziale del vano di carico

Possibile esclusivamente con il **tappetino interno di protezione Flex cover** ripiegato a metà nel senso dell'altezza (doppio strato) in corrispondenza della cerniera lampo.

Se ad esempio lo schienale esterno sinistro non è ripiegato

Il tappetino viene disteso fino ai sedili della seconda fila, come descritto nella prima sezione.

- Ripiegare gli schienali da coprire.



- Aprire la cerniera lampo dietro lo schienale sollevato.
- Estrarre il tappetino finché la prima parte è piatta sul pavimento del vano di carico.
- Sollevare longitudinalmente la parte aperta tramite la cerniera lampo e ripiegarla al centro.

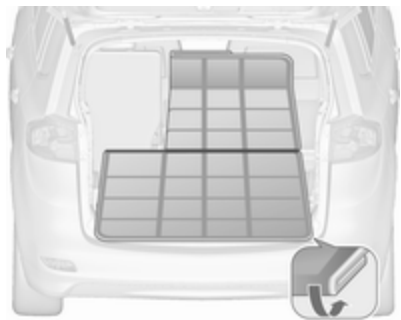

- Distendere la parte superiore del tappetino in due strati sopra gli schienali ripiegati.
- Ripiegare la parte posteriore sovrapposta sotto il tappetino prima di chiudere il portellone posteriore.

Procedere allo stesso modo quando uno schienale esterno e quello centrale non sono ripiegati.

Quando per esempio solo lo schienale centrale è ripiegato

Il tappetino viene disteso fino ai sedili della seconda fila, come descritto nella prima sezione.

- Ripiegare lo schienale centrale da coprire.



- Aprire la cerniera lampo su entrambi i lati dietro lo schienale destro e quello sinistro.
- Estrarre il tappetino finché la prima parte è piatta sul pavimento del vano di carico.
- Sollevare longitudinalmente entrambe le parti aperte tramite la cerniera lampo e ripiegarle al centro.

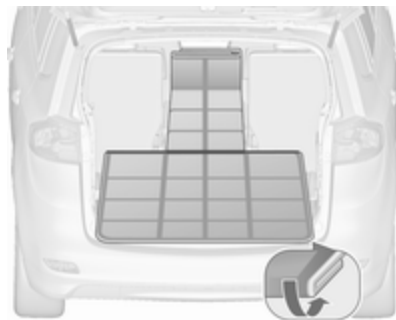

- Quindi distendere la parte superiore piccola del tappetino in due strati sopra lo schienale centrale.
- Ripiegare la parte posteriore sovrapposta sotto il tappetino prima di chiudere il portellone posteriore.

Le illustrazioni seguenti mostrano altri esempi.



Esempio per oggetti lunghi e piccoli, per es. sci.



Esempio di protezione laterale.

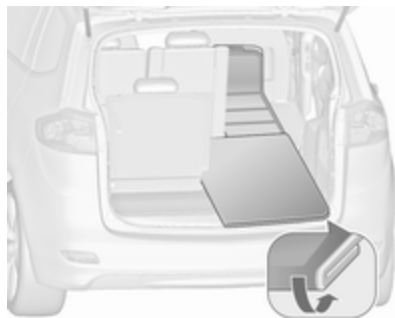

Esempio di copertura di uno schienale ripiegato in seconda fila e di un sedile ripiegato in terza fila.

Guide e ganci di carico



Installare i ganci nelle posizioni desiderate sulle guide: inserire il gancio nella scanalatura superiore della guida e premere per fissarlo nella scanalatura inferiore.

Occhielli di ancoraggio



Gli occhielli di ancoraggio servono per fissare gli oggetti ed evitare che scivolino, utilizzando ad esempio delle cinghie di ancoraggio o una rete fermabagagli.

Sistema di gestione del carico

Il FlexOrganizer è un sistema versatile per la suddivisione del vano di carico.

Il sistema include:

- adattatori
- retine portaoggetti

- ganci
 - rete divisoria riposizionabile
- I componenti si montano nelle guide su entrambi i pannelli laterali per mezzo di adattatori e ganci.

Montaggio degli adattatori nelle guide

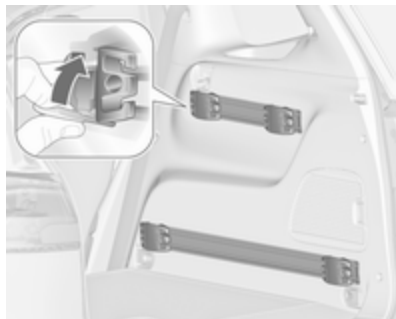

Aprire la piastra di bloccaggio, inserire l'adattatore nelle scanalature superiore e inferiore della guida e spostarlo nella posizione desiderata. Ruotare verso l'alto la piastra di bloccaggio per fissare in posizione l'adattatore.

Per smontarlo, ruotare la piastra di fissaggio verso il basso ed estrarlo dalla guida.

Rete di suddivisione variabile

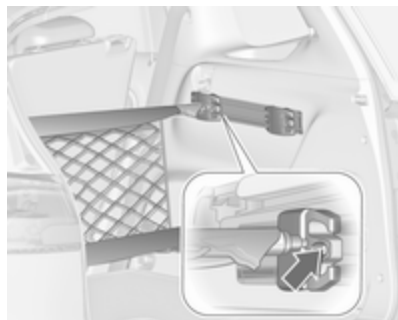

Inserire gli adattatori nelle guide nella posizione desiderata. Attaccare fra loro le due metà delle aste della rete.

Per l'installazione, avvicinare fra loro le aste e inserirle nelle rispettive aperture negli adattatori.

Per rimuoverle, avvicinare le aste fra loro ed estrarle dagli adattatori.

Retina portaoggetti

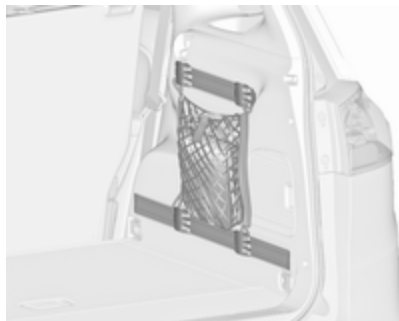

Inserire gli adattatori nelle guide nella posizione desiderata. La retina portaoggetti può essere appesa agli adattatori.

Montaggio dei ganci nelle guide



Innanzitutto inserire il gancio nella posizione desiderata nella scanalatura superiore della guida e successivamente in quella inferiore. Per rimuovere il gancio, estrarlo prima dalla scanalatura superiore.

Rete divisoria davanti al portellone posteriore



Effettuare il montaggio direttamente davanti al portellone posteriore.

Prima del montaggio, far rientrare i quattro terminali dell'asta della rete ruotando ciascun terminale in senso antiorario.

Per montare, comprimere le aste e inserirle nelle aperture sul telaio del portellone posteriore. L'asta più lunga va inserita in alto.

Per rimuovere la rete comprimere le aste e staccarle.

Rete di sicurezza

La rete di sicurezza può essere montata dietro i sedili della seconda fila o quelli anteriori.

Non si devono trasportare passeggeri dietro la rete di sicurezza.

Montaggio dietro i sedili della seconda fila



- Il telaio del tetto, sopra i sedili della seconda fila, è dotato di aperture di montaggio su entrambi i lati: attaccare e innestare l'asta della rete su un lato, comprimere l'asta e attaccarla e innestarla sull'altro lato.

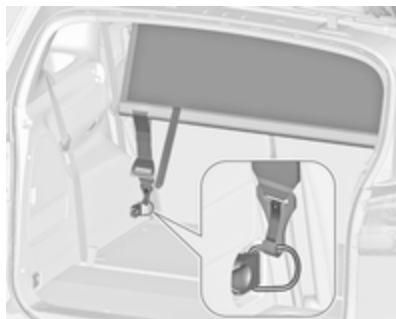

- Fissare i ganci delle cinghie di fissaggio della rete di sicurezza agli occhielli di ancoraggio su entrambi i lati nel vano di carico.
- Tirare le cinghie di fissaggio in corrispondenza dell'estremità libera per tenderle.

Montaggio dietro i sedili anteriori



- Il telaio del tetto, sopra i sedili anteriori, è dotato di aperture di montaggio su entrambi i lati: attaccare e innestare l'asta della rete su un lato, comprimere l'asta e attaccarla e innestarla sull'altro lato.

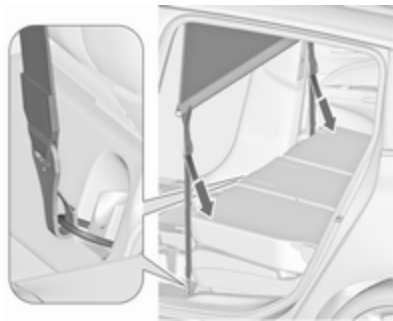

- Fissare i ganci delle cinghie di fissaggio della rete di sicurezza agli occhielli di ancoraggio su entrambi i lati nel pavimento davanti ai sedili.
- Tirare le cinghie di fissaggio in corrispondenza dell'estremità libera per tenderle.

Smontaggio

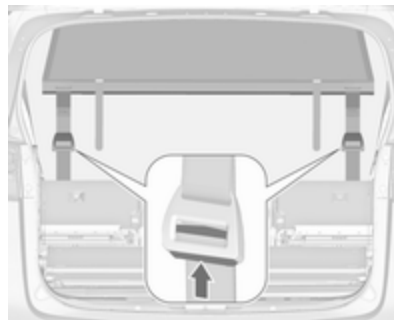

Premere il pulsante del dispositivo di serraggio per sbloccare le cinghie su entrambi i lati. Staccare i ganci dagli occhielli. Sganciare le aste della rete di sicurezza dalle staffe nel telaio del tetto. Arrotolare la rete e fissarla con una cinghia.

Sistemazione della copertura

Aprire il coperchio del vano portaoggetti nel pavimento del vano di carico davanti al portellone posteriore.



Inserire la rete di sicurezza nel vano portaoggetti e chiudere il coperchio.

Vassoio ripiegabile

Si trova negli schienali dei sedili anteriori.

Per aprirlo, tirarlo verso l'alto fino a quando si blocca.

Per riporlo, spingerlo verso il basso oltre al punto di resistenza.

Non sistemare oggetti pesanti sul vassoio ripiegabile.

Triangolo d'emergenza



Riporre il triangolo d'emergenza nel vano portaoggetti nel pavimento del vano di carico davanti al portellone posteriore.

Kit di pronto soccorso

Riporre il kit di pronto soccorso e il giilet alta visibilità sotto al sedile del conducente.

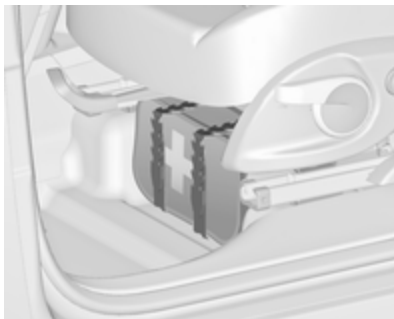

Effettuarne il fissaggio con le apposite cinghie.



In un'altra versione, il kit di pronto soccorso si trova in un contenitore sotto il sedile del conducente. Far scorrere la tendina per aprire o chiudere il contenitore.

Sistema portapacchi

Portapacchi

Per motivi di sicurezza e per evitare di danneggiare il tetto, si consiglia di usare i sistemi portapacchi specifici per il veicolo in questione. Per ulteriori informazioni contattare la vostra officina.

Attenersi alle istruzioni di installazione e rimuovere il portapacchi quando non viene utilizzato.

Montaggio del portapacchi

Veicoli con mancorrenti al tetto



Fissare il portapacchi nell'area dei fori, indicati dalle frecce nell'illustrazione.

Veicoli senza mancorrenti al tetto



Per fissare un portapacchi, rimuovere i tappi nei listelli sul tetto. Inserire il materiale di montaggio, come indicato, nel fermo mostrato in figura.

Informazioni sul carico

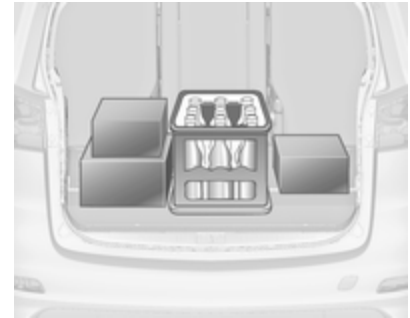

- Gli oggetti pesanti nel vano di carico devono essere posizionati contro gli schienali dei sedili. Accertare che gli schienali siano saldamente bloccati in posizione. In caso di oggetti che possono essere impilati, collocare sotto quelli più pesanti.
- Bloccare gli oggetti agganciando le cinghie di ancoraggio agli occhielli di ancoraggio ↗ 94.
- Assicurare gli oggetti liberi nel vano di carico impedendo che scivolino.

- Evitare che il carico sporga sopra il bordo superiore degli schienali.
- Non collocare oggetti sulla copertura del vano di carico o sul quadro strumenti.
- Il carico non deve ostacolare il movimento dei pedali, del freno di stazionamento e della leva selettoria, e neppure la libertà di movimento del conducente. Non collocare oggetti nell'abitacolo senza assicurarli.
- Non viaggiare con il vano di carico aperto.

⚠ Avvertenza

Assicurarsi sempre che il carico sia fissato saldamente sul veicolo. In caso contrario, gli oggetti potrebbero essere proiettati all'interno del veicolo causando lesioni alle persone o danni al carico o alla vettura.

- Il carico utile è la differenza tra la massa complessiva ammessa a pieno carico (vedere la targhetta

del veicolo ⇨ 291) e la massa a vuoto secondo la normativa CE.

Per calcolare il carico utile, inserire i dati per il proprio veicolo nella Tabella dei pesi all'inizio del presente manuale.

La massa a vuoto CE include il peso del conducente (68 kg), del bagaglio (7 kg) e dei liquidi (con serbatoio pieno al 90 %).

Accessori e attrezzature opzionali aumentano la massa a vuoto.

- La presenza di un carico sul tetto aumenta la sensibilità del veicolo ai venti trasversali e influisce negativamente sul comportamento direzionale del veicolo, dal momento che ne sposta verso l'alto il baricentro. Distribuire il carico in modo uniforme e assicurarlo correttamente con cinghie di fissaggio. Regolare la pressione dei pneumatici e la velocità di marcia in base alle condizioni di carico del veicolo. Controllare e tendere frequentemente le cinghie di fissaggio.

Non viaggiare a velocità superiori a 120 km/h.

Il carico sul tetto consentito è di 75 kg per veicoli sprovvisti di mancorrenti al tetto e 100 kg per veicoli con mancorrenti al tetto. Il carico sul tetto è il peso combinato di portapacchi e carico.

Strumenti e comandi

Comandi	102	Display di manutenzione	112	Controllo elettronico della stabilità e Sistema di controllo della trazione	120
Regolazione del volante	102	Spie	113	Sistema di controllo della trazione disinserito	120
Comandi al volante	102	Indicatore di direzione	116	Preriscaldamento	120
Volante riscaldato	103	Segnalazione di cintura di sicurezza non allacciata	116	Filtro antiparticolato	120
Avvisatore acustico	103	Airbag e pretensionatori delle cinture di sicurezza	117	AdBlue	121
Tergilavacrystalli	103	Disattivazione degli airbag	117	Sistema di monitoraggio pressione pneumatici	121
Tergilavalunotto	105	Sistema di ricarica	117	Pressione dell'olio motore	121
Temperatura esterna	106	Spia MIL	117	Livello carburante minimo	121
Orologio	106	Cercare subito assistenza	118	Dispositivo elettronico di bloccaggio motore	122
Prese di corrente	108	Impianto freni e frizione	118	Potenza ridotta del motore	122
Accendisigari	108	Azionare il pedale	118	Luci esterne	122
Posacenari	109	Freno di stazionamento elettrico	118	Abbaglianti	122
Spie, strumenti e indicatori	109	Guasto al freno di stazionamento elettrico	119	Assistenza all'uso degli abbaglianti	122
Quadro strumenti	109	Sistema di antibloccaggio (ABS)	119	Fari autoadattativi	122
Tachimetro	109	Passaggio alla marcia superiore	119	Fendinebbia	122
Contachilometri	109	Servosterzo	119	Retronebbia	122
Contachilometri parziale	109	Avvisatore di cambio accidentale della corsia di marcia	119	Livello basso del liquido lavacrystalli	122
Contagiri	110	Sistema di ausilio al parcheggio ad ultrasuoni	120	Controllo automatico della velocità di crociera	123
Indicatore del livello carburante	110	Controllo elettronico della stabilità disinserito	120	Cruise control adattivo	123
Selettore del carburante	111			Rilevato veicolo davanti	123
Indicatore della temperatura del liquido di raffreddamento del motore	112			Portiera aperta	123

Visualizzatori informativi	123
Driver Information Center	123
Visualizzatore Grafico Info, Visualizzatore a colori Info	127
Messaggi del veicolo	130
Segnali acustici	133
Tensione della batteria	134
Computer di bordo	134
Personalizzazione del veicolo ...	137
OnStar	142

Comandi

Regolazione del volante



Sbloccare la leva, regolare la posizione del volante, quindi riportare la leva in posizione iniziale e accertarsi che sia completamente bloccata.

Effettuare la regolazione del volante solo a veicolo fermo e bloccasterzo disinserito.

Comandi al volante



È possibile controllare il sistema Infotainment, alcuni sistemi di assistenza al conducente e il telefono cellulare collegato tramite i comandi al volante.

Per maggiori informazioni consultare il manuale del sistema Infotainment.

Sistemi di assistenza al conducente
⇨ 191.

Volante riscaldato



Premere  per inserire il riscaldamento del volante. L'attivazione è indicata dal LED sul pulsante.



Le tradizionali zone di presa del volante vengono riscaldate più velocemente e a una temperatura maggiore rispetto alle altre zone del volante.

Il riscaldamento funziona a motore avviato e durante un Autostop.

Sistema Start-stop ⇨ 172.

Avvisatore acustico



Premere .

Tergilavacristalli

Tergicristalli

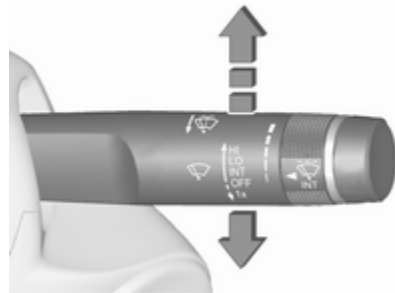

- HI** : veloce
- LO** : lento
- INT** : funzionamento a intermittenza o automatico con sensore pioggia
- OFF** : spento

Per un singolo passaggio, quando i tergicristalli non sono azionati, premere la leva verso in basso in posizione **1x**.

Non utilizzare se il parabrezza è ghiacciato.

Spegnere negli autolavaggi.

Intermittenza regolabile dei tergicristalli



Leva tergicristalli in posizione **INT**.
Ruotare la manopola di regolazione per regolare l'intervallo:

- intervallo breve : manopola di regolazione verso l'alto
- intervallo lungo : manopola di regolazione verso il basso

Funzionamento automatico con sensore pioggia

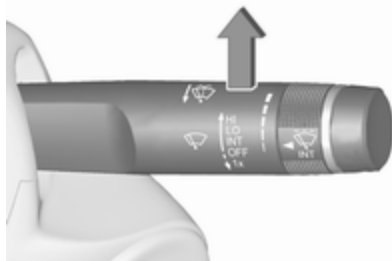

INT : funzionamento automatico con sensore pioggia

Il sensore pioggia rileva la quantità d'acqua sul parabrezza e regola automaticamente la frequenza di funzionamento dei tergicristalli.

Se l'intervallo di passata del tergicristallo è superiore a 20 secondi, il braccio del tergicristallo si muove leggermente verso il basso, nella posizione di riposo.

Regolazione della sensibilità del sensore pioggia



Ruotare la manopola di regolazione per regolare la sensibilità del tergicristalli:

- sensibilità bassa : manopola di regolazione verso il basso
- sensibilità alta : manopola di regolazione verso l'alto



Mantenere il sensore libero da polvere, sporco e ghiaccio.

Sistemi lavacrystalli e lavafari



Tirare la leva. Il liquido di lavaggio viene spruzzato sul parabrezza e il tergicristalli effettua alcuni passaggi. Se i fari sono accesi, il liquido di lavaggio viene spruzzato anche sui fari, a condizione che la leva venga azionata per un tempo sufficientemente lungo. In seguito, il sistema di lavaggio dei fari non è operativo per 5 cicli di lavaggio o fino a quando il motore o i fari sono stati spenti e riaccesi.

Tergilavalunotto

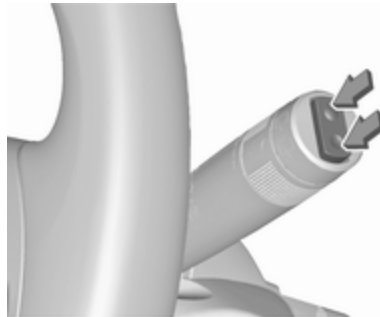

Premere l'interruttore basculante per attivare il tergilunotto:

posizione superiore	: funzionamento continuo
posizione inferiore	: funzionamento a intermittenza
posizione intermedia	: spento



Spingere la leva. Il liquido di lavaggio viene spruzzato sul lunotto posteriore e il tergicristalli effettua alcuni passaggi.

Non utilizzare se il lunotto è ghiacciato.

Spegnere negli autolavaggi.

Il tergicrystallo si attiva automaticamente attivando il tergicristalli e inserendo la retromarcia.

L'attivazione/la disattivazione di questa funzione può essere modificata nel menù Impostazioni del Visualizzatore Info.

Personalizzazione del veicolo ⇨ 137.

Il sistema lavalunotto si disattiva quando il livello del liquido risulta troppo basso.

Temperatura esterna



20153

Le diminuzioni di temperatura vengono indicate immediatamente, mentre gli aumenti di temperatura con un certo ritardo.



Se la temperatura esterna scende a 3 °C, un messaggio di avvertimento viene visualizzato nel Driver Information Center dotato di Visualizzatore Deluxe Combi.

⚠ Avvertenza

Il manto stradale potrebbe essere già ghiacciato, anche se il display indica che la temperatura è di alcuni gradi superiore a 0 °C.

Orologio

Il Visualizzatore Info visualizza la data e l'ora.

Impostazioni di data e ora

CD 400plus/CD 400/CD 300

Premere **CONFIG**. Viene visualizzato il menu **Impostazioni**.

Selezionare **Data e ora**.

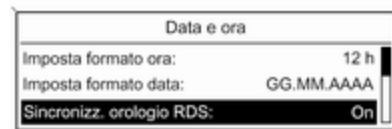

20136

Impostazioni selezionabili:

- **Imposta ora:** Modifica l'orario visualizzato nel display.
- **Imposta data:** Modifica la data visualizzata nel display.

- **Imposta formato ora:** Modifica la visualizzazione dell'orario fra le modalità **12 h** e **24 h**.
- **Imposta formato data:** Modifica la visualizzazione della data fra le modalità **MM/GG/AAAA** e **GG.MM.AAAA**.
- **Sincronizz. orologio RDS:** Il segnale RDS della maggior parte dei trasmettitori VHF imposta automaticamente l'orario. La sincronizzazione con il tempo RDS può richiedere alcuni minuti. Alcuni trasmettitori potrebbero inviare un segnale orario errato. In tal caso si consiglia di disattivare la sincronizzazione automatica dell'ora.

Personalizzazione del veicolo ⇨ 137.

Impostazioni di data e ora

Navi 950/Navi 650/CD 600

Premere **CONFIG** e quindi selezionare la voce del menu **Data e ora** per visualizzare il sottomenu rispettivo.



Avviso

Se **Sincronizz. orologio RDS** è attivato, la data e l'ora sono automaticamente impostate dal sistema.

Ulteriori informazioni sono riportate nel manuale del sistema Infotainment.

Impostazione dell'ora

Per regolare le impostazioni dell'ora, selezionare la voce del menu **Imposta ora**. Ruotare la manopola multifunzione per regolare la prima impostazione.

Premere la manopola multifunzione per confermare l'immissione. Lo sfondo colorato passa alla successiva impostazione.

Regolare tutte le impostazioni.

Impostare la data

Per regolare le impostazioni dell'ora, selezionare la voce del menu **Imposta data**. Ruotare la manopola multifunzione per regolare la prima impostazione.

Premere la manopola multifunzione per confermare l'immissione. Lo sfondo colorato passa alla successiva impostazione.

Regolare tutte le impostazioni.

Formato dell'ora

Per selezionare il formato dell'ora desiderato, selezionare **Imposta formato ora**. Attivare **12 ore** o **24 ore**. Personalizzazione del veicolo ⇨ 137.

Prese di corrente



Una presa di corrente da 12 V è posizionata nella consolle anteriore. Tirare il coperchio verso il basso.



Altre prese di corrente da 12 V sono posizionate nella consolle posteriore



e nella parete laterale del vano di carico.

Non superare il consumo massimo di 120 Watt.

Se l'accensione è disinserita, anche le prese di corrente sono disattivate. Le prese di corrente si disattivano anche in caso di bassa tensione della batteria del veicolo.

Collegare solo accessori elettrici conformi ai requisiti di compatibilità elettromagnetica specificati nella norma DIN VDE 40 839.

Non collegare accessori che generano corrente, come caricabatterie o batterie.

Evitare l'uso di spine non idonee per non danneggiare la presa.

Sistema Start-stop ⇨ 172.

Accendisigari



L'accendisigari è ubicato nella consolle anteriore. Tirare il coperchio verso il basso.

Premere il pulsante dell'accendisigari. L'accendisigari si spegne automaticamente non appena la resistenza diviene incandescente. Estrarre l'accendisigari.

Posaceneri

Attenzione

Da utilizzare esclusivamente per la cenere e non per materiale infiammabile.

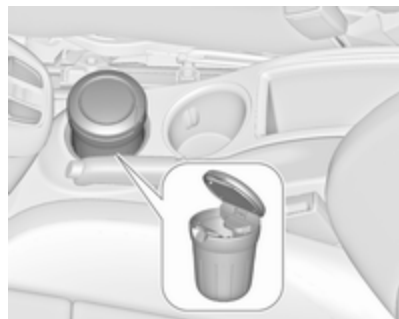

Il posacenere portatile può essere inserito nel portalattine.

Spie, strumenti e indicatori

Quadro strumenti

In alcuni modelli, inserendo l'accensione, gli indicatori degli strumenti effettuano un check di controllo, muovendosi brevemente fino all'arresto.

Tachimetro



Indica la velocità del veicolo.

Contachilometri



La riga inferiore indica la distanza registrata in km.

Contachilometri parziale

La riga superiore riporta la distanza registrata dall'ultimo azzeramento.

Per reimpostare, premere **SET/CLR** sulla leva degli indicatori di direzione per alcuni secondi ⇨ 123.

Alcune versioni sono dotate di manopola di reset tra il tachimetro e il Driver Information Center: per effettuare un

reset, tenere premuta la manopola per alcuni secondi con l'accensione inserita.

Il contachilometri parziale registra una distanza massima di 2000 km e poi si azzerà.

Contagiri



Indica la velocità di rotazione del motore.

Viaggiare quanto più possibile al regime più basso per ogni marcia.

Attenzione

Se l'ago è nella zona rossa di pericolo, è stato superato il massimo dei giri ammessi. Pericolo per il motore.

Indicatore del livello carburante



Indica il livello del carburante o la pressione del gas nel serbatoio, a seconda della modalità di funzionamento.

Se il livello nel serbatoio è basso, si accende la spia . Se la spia lampeggia, è necessario fare rifornimento immediatamente.

Durante il funzionamento a gas liquido, il sistema passa automaticamente al funzionamento a benzina quando i serbatoi del gas sono vuoti  111.



Non svuotare mai completamente il serbatoio.



Poiché nel serbatoio rimane sempre una certa quantità di carburante, la quantità necessaria per riempirlo è inferiore alla capacità del serbatoio specificata.

Selettore del carburante

Funzionamento a metano



Premere  per passare dal funzionamento a benzina e quello a metano e viceversa. Lo stato del LED  mostra l'attuale modalità di funzionamento.

-  spento : funzionamento a metano
-  acceso : funzionamento a benzina
-  lampeggia : commutazione impossibile, un tipo di carburante è esaurito





Quando il serbatoio del metano è vuoto, il veicolo passa automaticamente al funzionamento a benzina fino al disinserimento dell'accensione.

Carburante per il funzionamento a metano ⇨ 224.

Funzionamento a gas liquido



Premere **LPG** per passare dal funzionamento a benzina e quello a gas liquido e viceversa. Lo stato del LED  mostra l'attuale modalità di funzionamento.

-  spento : funzionamento a benzina
-  lampeggia : controllo delle condizioni per il passaggio del carburante al funzionamento a gas liquido. Si illumina se le condizioni non sono soddisfatte.
-  acceso : funzionamento a gas liquido
-  lampeggia 5 volte e si spegne : il serbatoio del gas liquido è vuoto o è presente un guasto nel sistema del gas liquido. Viene visualizzato un messaggio nel Driver Information Center.

Quando il serbatoio del gas liquido è vuoto, il veicolo passa automaticamente al funzionamento a benzina fino al disinserimento dell'accensione.

Carburante per il funzionamento a gas liquido ⇨ 225.

Indicatore della temperatura del liquido di raffreddamento del motore



Indica la temperatura del liquido di raffreddamento.

- settore sinistro : temperatura di esercizio del motore non ancora raggiunta
- settore centrale : temperatura di esercizio normale
- settore destro : temperatura troppo alta

Attenzione

Se la temperatura del liquido di raffreddamento del motore è troppo alta, arrestare il veicolo e spegnere il motore. Pericolo per il motore. Controllare il livello del liquido di raffreddamento.

Display di manutenzione

Il sistema di monitoraggio dell'olio motore indica quando l'olio motore e il filtro dell'olio devono essere sostituiti. A seconda delle condizioni di guida, l'intervallo indicato per il cambio dell'olio motore e del filtro può variare notevolmente.

Vita utile
residua olio ²

100%

Premere Set/Clr
per resettare

Sul Visualizzatore Deluxe Combi, la durata residua dell'olio viene visualizzata nel **Menu informazioni veicolo**.

Nel Visualizzatore Standard la durata residua dell'olio motore viene visualizzata dalla spia , quindi ad accensione inserita e motore spento.

Il menu e la funzione possono essere selezionati mediante i pulsanti sulla leva degli indicatori di direzione.

Per visualizzare la durata residua dell'olio motore:

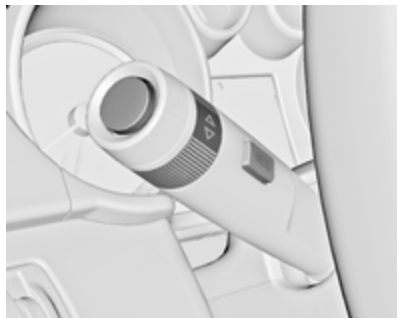

Premere **MENU** per selezionare **Menu informazioni veicolo**.

Ruotare la manopola di regolazione per selezionare **Vita utile residua olio**. Per consentire un funzionamento corretto, il sistema deve essere resettato ogni volta che si sostituisce l'olio motore. Rivolgersi ad un'officina.

Premere **SET/CLR** per reimpostare. Pertanto, l'accensione deve essere inserita e il motore spento.

Quando il sistema ha calcolato che la durata dell'olio motore è diminuita, nel Driver Information Centre viene visualizzato **Sostituire l'olio motore al più presto** o un codice di avverti-

mento. Far sostituire l'olio motore e il filtro da un'officina entro una settimana o entro 500 km di percorrenza (a seconda del termine che viene raggiunto per primo).

Driver Information Centre ⇨ 123.

Informazioni di manutenzione ⇨ 287.

Spie

Le spie descritte non sono presenti in tutti i veicoli. Le descrizioni si riferiscono a veicoli provvisti di strumentazione completa. La posizione delle spie può variare in base all'equipaggiamento. All'inserimento dell'accensione, gran parte delle spie si accendono brevemente per una prova di funzionalità.

I colori delle spie significano:

- rosso : pericolo, segnalazione importante
- giallo : avvertenza, informazioni, guasto
- verde : conferma di attivazione
- blu : conferma di attivazione
- bianco : conferma di attivazione



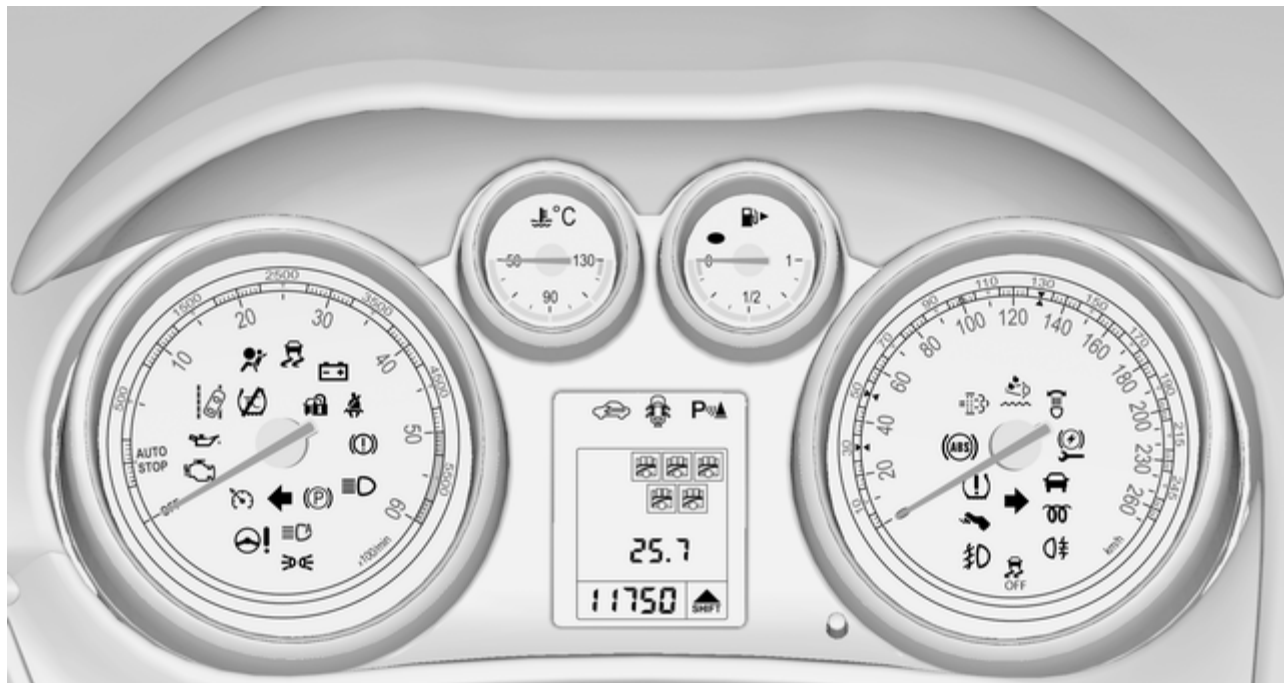

























Spie nel quadro strumenti



Spie nella consolle centrale



Panoramica

-  Indicatori di direzione ⇨ 116
-  Segnalazione cintura di sicurezza non allacciata ⇨ 116
-  Airbag e pretensionatori delle cinture di sicurezza ⇨ 117
-  Disattivazione dell'airbag ⇨ 117
-  Sistema di ricarica ⇨ 117
-  Spia MIL ⇨ 117
-  Cercare subito assistenza ⇨ 118
-  Impianto freni e frizione ⇨ 118
-  Azionare il pedale ⇨ 118
-  Freno di stazionamento elettrico ⇨ 118
-  Guasto del freno di stazionamento elettrico ⇨ 119
-  Sistema di antibloccaggio (ABS) ⇨ 119
-  Passaggio alla marcia superiore ⇨ 119
-  Servosterzo ⇨ 119
-  Avvisatore di cambio accidentale della corsia di marcia ⇨ 119
-  Sistema di ausilio al parcheggio ad ultrasuoni ⇨ 120
-  Controllo elettronico della stabilità disinserito ⇨ 120
-  Controllo elettronico della stabilità e Sistema di controllo della trazione ⇨ 120
-  Sistema di controllo della trazione disattivo ⇨ 120
-  Preriscaldamento ⇨ 120
-  Filtro antiparticolato ⇨ 120
-  AdBlue ⇨ 121
-  Sistema di monitoraggio della pressione dei pneumatici ⇨ 121
-  Pressione dell'olio motore ⇨ 121
-  Livello basso del carburante ⇨ 121
-  Dispositivo elettronico di bloccaggio motore ⇨ 122
-  Potenza ridotta del motore ⇨ 122
-  Luci esterne ⇨ 122
-  Abbaglianti ⇨ 122

- ☰ Assistenza all'uso degli abbaglianti ⇨ 122
- ☼ Fari autoadattativi ⇨ 122
- ☼ Fendinebbia ⇨ 122
- ☼ Retronebbia ⇨ 122
- ☼ Basso livello del liquido di lavaggio ⇨ 122
- ☼ Controllo automatico della velocità di crociera ⇨ 123 / Cruise control adattivo ⇨ 123
- ☼ Rilevato veicolo davanti ⇨ 123
- ☼ Portiera aperta ⇨ 123

Indicatore di direzione

Il simbolo ⇨ si accende o lampeggia in verde.

Accensione breve

Le luci di parcheggio sono inserite.

Lampeggia

Un indicatore di direzione o i segnalatori di emergenza sono attivati.

Lampeggio veloce: guasto ad uno degli indicatori di direzione o al rispettivo fusibile, guasto all'indicatore di direzione del rimorchio.

Sostituzione delle lampadine ⇨ 248, fusibili ⇨ 257.

Indicatori di direzione ⇨ 155.

Segnalazione di cintura di sicurezza non allacciata

Segnalazione di cintura di sicurezza anteriore non allacciata

☼ per il sedile del conducente o del passeggero anteriore si accende o lampeggia in rosso.

Acceso

Dopo l'inserimento dell'accensione, finché la cintura di sicurezza non viene allacciata.

Lampeggia

Dopo aver avviato il motore per un massimo di 100 secondi finché la cintura di sicurezza non viene allacciata.

Allacciare la cintura di sicurezza ⇨ 54.

Segnalazione di cintura di sicurezza posteriore non allacciata



I simboli ☼ o ☼ del Driver Information Centre lampeggiano o si accendono.

Acceso

Dopo aver avviato il motore per un minimo di 35 secondi finché la cintura di sicurezza sia stata allacciata.

Se la cintura di un sedile viene allacciata durante la guida:

Lampeggia

Dopo la partenza, se la cintura di sicurezza non è allacciata.

Allacciare la cintura di sicurezza
 ⇨ 54.

Airbag e pretensionatori delle cinture di sicurezza

Il simbolo  si accende in rosso.

All'inserimento dell'accensione, la spia si accende per circa 4 secondi. Se non si accende, non si spegne dopo 4 secondi o si accende durante la guida, significa che c'è una disfunzione nel sistema degli airbag. Rivolgersi ad un'officina. Gli airbag e i pretensionatori delle cinture di sicurezza potrebbero non attivarsi in caso di incidente.

Se il simbolo  rimane acceso fisso, indica l'avvenuta attivazione dei pretensionatori delle cinture di sicurezza o degli airbag.

Avvertenza

Rivolgersi immediatamente ad un'officina per eliminare il guasto.

Pretensionatori delle cinture di sicurezza, sistema airbag ⇨ 53, ⇨ 58.

Disattivazione degli airbag

ON  si accende in giallo.

Si accende per circa 60 secondi dopo l'accensione del quadro. L'airbag del passeggero anteriore è attivato.

OFF  si accende in giallo.

L'airbag del passeggero anteriore è disattivato ⇨ 62.

Pericolo

C'è il rischio di infortunio mortale per un bambino che sia seduto in un sistema di sicurezza per bambini sul sedile anteriore, quando viene attivato l'airbag.

C'è il rischio di infortunio mortale per un adulto che sia seduto sul sedile anteriore, quando l'airbag è disattivato.

Sistema di ricarica

Il simbolo  si accende in rosso.

Si accende all'inserimento dell'accensione e si spegne poco dopo l'avvio del motore.

Acceso con il motore in funzione

Arrestare il veicolo e spegnere il motore. La batteria del veicolo non viene ricaricata. Il raffreddamento del motore potrebbe interrompersi. Il servofreno potrebbe non funzionare. Rivolgersi ad un'officina.

Spia MIL

Il simbolo  si accende o lampeggia in giallo.

Si accende all'inserimento dell'accensione e si spegne poco dopo l'avvio del motore.

Acceso con il motore in funzione

Guasto nel sistema di controllo delle emissioni. Potrebbero essere stati superati i limiti di emissioni consentiti. Rivolgersi immediatamente ad un'officina.

Lampeggia con il motore in funzione

Guasto che potrebbe comportare il danneggiamento del convertitore catalitico. Accelerare con più moderazione finché la spia non smette di lampeggiare. Rivolgersi immediatamente ad un'officina.

Cercare subito assistenza

Il simbolo  si accende in giallo.

Inoltre, viene visualizzato un messaggio o un codice di avvertimento.

Il veicolo necessita di assistenza.

Rivolgersi ad un'officina.

Messaggi del veicolo ⇨ 130.

Impianto freni e frizione

Il simbolo  si accende in rosso.

Il livello del liquido dei freni e della frizione è troppo basso ⇨ 245.

Avvertenza

Arrestare il veicolo e non proseguire il viaggio. Rivolgersi ad un'officina.

Si accende dopo l'inserimento dell'accensione se viene azionato il freno di stazionamento manuale ⇨ 186.

Azionare il pedale

Il simbolo  si accende o lampeggia in giallo.

Acceso

Il pedale del freno deve essere premuto per rilasciare il freno di stazionamento elettrico ⇨ 186.

Il pedale della frizione deve essere premuto per avviare il motore in modalità Autostop. Sistema Start-stop ⇨ 172.

Lampeggia

Il pedale della frizione deve essere premuto per un avvio normale del motore ⇨ 18, ⇨ 171.

Su alcune versioni, il messaggio di azionamento del pedale viene visualizzato nel Driver Information Center ⇨ 130.

Freno di stazionamento elettrico

Il simbolo  si accende o lampeggia in rosso.

Acceso

Il freno di stazionamento elettrico è azionato ⇨ 186.

Lampeggia

Il freno di stazionamento elettrico non è azionato completamente o è rilasciato. Effettuare l'accensione, premere il pedale del freno e cercare di resettare il sistema rilasciando e azionando di nuovo il freno di stazionamento elettrico. Se  continua a lampeggiare non utilizzare la vettura ma rivolgersi ad un'officina.

Guasto al freno di stazionamento elettrico

Il simbolo  si accende o lampeggia in giallo.

Acceso

Il freno di stazionamento elettrico funziona con prestazioni ridotte ⇨ 186.

Lampeggia

Il freno di stazionamento elettrico è in modalità di assistenza. Arrestare il veicolo, inserire e rilasciare il freno di stazionamento elettrico per effettuare il reset.

Avvertenza

Rivolgersi immediatamente ad un'officina per eliminare il guasto.

Sistema di antibloccaggio (ABS)

Il simbolo  si accende in giallo.

Si accende per alcuni secondi dopo l'inserimento dell'accensione. Quando la spia si spegne, il sistema è pronto per il funzionamento.

Se la spia non si spegne dopo alcuni secondi o se si accende durante la marcia, è presente un guasto dell'ABS. L'impianto frenante rimane operativo, ma senza la regolazione ABS.

Sistema di antibloccaggio ⇨ 185.

Passaggio alla marcia superiore

 si illumina di verde come spia o viene visualizzato come simbolo nel Driver Information Center con Visualizzatore Deluxe-Combi quando è consigliato il passaggio a marcia superiore per risparmiare carburante.

Su alcune versioni l'indicazione del cambio marcia appare a pagina interna nel Driver Information Center. Assistente alla guida EcoFlex ⇨ 134.

Servosterzo

Il simbolo  si accende in giallo.

Accensione per funzionalità ridotta del servosterzo

Il servosterzo ha funzionalità ridotta a causa del surriscaldamento del sistema. Quando il sistema si è raffreddato, la spia si spegne.

Sistema Start-stop ⇨ 172.

Accensione per servosterzo disabilitato

Disfunzione nell'impianto del servosterzo. Rivolgersi ad un'officina.

Avvisatore di cambio accidentale della corsia di marcia

 si illumina in verde o lampeggia in giallo.

Acceso in verde

Il sistema è inserito e pronto ad entrare in funzione.

Lampeggiante in giallo

Il sistema rileva un cambio accidentale di corsia.

Sistema di ausilio al parcheggio ad ultrasuoni

Il simbolo  si accende in giallo.

Guasto del sistema

oppure

guasto causato da sensori sporchi oppure coperti da neve o ghiaccio oppure

interferenza da parte di altre sorgenti di ultrasuoni esterne. Una volta eliminata la fonte dell'interferenza, il sistema torna a funzionare normalmente.

Rivolgersi ad un'officina per eliminare la causa del guasto nel sistema.

Ausilio al parcheggio con sensori a ultrasuoni ⇨ 208.

Controllo elettronico della stabilità disinserito

Il simbolo  si accende in giallo.

Il sistema è disattivato.

Controllo elettronico della stabilità e Sistema di controllo della trazione

Il simbolo  si accende o lampeggia in giallo.

Accesso

Si è verificato un guasto nel sistema. È possibile continuare il viaggio, tuttavia, a seconda delle condizioni del manto stradale, la stabilità di guida potrebbe risultare compromessa.

Rivolgersi ad un'officina per eliminare la causa del guasto.

Lampeggia

Il sistema è correttamente inserito. La potenza sviluppata dal motore potrebbe risultare ridotta e il veicolo potrebbe venire leggermente frenato in modo automatico.

Controllo elettronico della stabilità ⇨ 189, Sistema di controllo della trazione ⇨ 188.

Sistema di controllo della trazione disinserito

Il simbolo  si accende in giallo.

Il sistema è disattivato.

Preriscaldamento

Il simbolo  si accende in giallo.

Il preriscaldamento è attivato. Si attiva solamente quando la temperatura esterna è bassa.

Filtro antiparticolato

Il simbolo  si accende o lampeggia in giallo.

Il filtro antiparticolato deve essere pulito.

Continuare a guidare fino a quando  si spegne. Proseguire il viaggio mantenendo, se possibile, il regime del motore al di sopra dei 2000 giri/min.

Accesso

Il filtro antiparticolato è pieno. Avviare il processo di pulizia prima possibile.

Lampeggia

Il livello massimo di riempimento del filtro è stato raggiunto. Avviare immediatamente il processo di pulizia per evitare danni al motore.

Filtro antiparticolato ⇨ 176, sistema Start-stop ⇨ 172.

AdBlue

Il simbolo  lampeggia in giallo.

Il livello di AdBlue è basso. Rabboccare appena possibile con liquido AdBlue per evitare che il motore non si avvii.

AdBlue ⇨ 177.

Sistema di monitoraggio pressione pneumatici

Il simbolo  si accende o lampeggia in giallo.

Acceso

Perdita di pressione dei pneumatici. Arrestare immediatamente il veicolo e controllare la pressione dei pneumatici.

Lampeggia

Guasto del sistema oppure è montato un pneumatico privo di sensore di pressione (come ad esempio la ruota di scorta). La spia si accende in modalità fissa dopo 60 - 90 secondi. Rivolgersi ad un'officina.

Pressione dell'olio motore

Il simbolo  si accende in rosso.

Si accende all'inserimento dell'accensione e si spegne poco dopo l'avvio del motore.

Acceso con il motore in funzione

Attenzione

La lubrificazione del motore potrebbe interrompersi, provocando danni al motore e/o il bloccaggio delle ruote motrici.

1. Premere il pedale della frizione.
2. Mettere in folle, portando la leva selettiva in posizione **N**.

3. Togliersi dalla strada senza ostacolare il traffico.
4. Disinserire l'accensione.

Avvertenza

A motore spento è necessaria una forza considerevolmente maggiore per frenare e sterzare. Durante un Autostop, il servofreno rimane operativo.

Non rimuovere la chiave fino a quando il veicolo non si ferma, altrimenti il bloccasterzo potrebbe bloccarsi in maniera imprevista.

Controllare il livello dell'olio prima di rivolgersi ad un'officina ⇨ 242.

Livello carburante minimo

Il simbolo  si accende o lampeggia in giallo.

Acceso

Il livello del carburante nel serbatoio è insufficiente.

Lampeggia

Carburante consumato. Effettuare immediatamente il rifornimento. Non svuotare mai completamente il serbatoio.

Convertitore catalitico ⇨ 177.

Spurgo del sistema di alimentazione diesel ⇨ 247.

Dispositivo elettronico di bloccaggio motore

Il simbolo  lampeggia in giallo.

Guasto dell'immobilizzatore. Non è possibile avviare il motore.

Potenza ridotta del motore

Il simbolo  si accende in giallo.

Il motore dispone di una potenza limitata. Rivolgersi ad un'officina.

Luci esterne

Il simbolo  si accende in verde.

Le luci esterne sono accese ⇨ 147.

Abbaglianti

Il simbolo  si accende in blu.

Si illumina quando gli abbaglianti sono accesi, durante il funzionamento dell'avvisatore ottico ⇨ 149, o quando gli abbaglianti sono accesi con dispositivo di assistenza degli abbaglianti o regolazione intelligente del fascio luminoso ⇨ 151.

Assistenza all'uso degli abbaglianti

Il simbolo  si accende in verde.

Il dispositivo di assistenza all'uso degli abbaglianti o la regolazione intelligente della portata luminosa ⇨ 149, ⇨ 151.

Fari autoadattativi

Il simbolo  si accende o lampeggia in giallo.

Accesso

Guasto del sistema.

Rivolgersi ad un'officina.

Lampeggia

Il sistema è passato agli anabbaglianti simmetrici.

La spia  lampeggia per circa 4 secondi dopo aver inserito l'accensione, per segnalare che il sistema è stato attivato ⇨ 150.

Controllo automatico dei fari ⇨ 148.

Fendinebbia

Il simbolo  si accende in verde.

I fendinebbia sono accesi ⇨ 155.

Retronebbia

Il simbolo  si accende in giallo.

Il retronebbia è acceso ⇨ 156.

Livello basso del liquido lavacrystalli

Il simbolo  si accende in giallo.

Il livello del liquido lavacrystalli è basso.

Liquido lavacrystalli ⇨ 245.

Controllo automatico della velocità di crociera

☺ si accende in bianco o verde.

Acceso in bianco

Sistema inserito.

Acceso in verde

Il Controllo automatico della velocità di crociera è attivo.

Controllo automatico della velocità di crociera ⇨ 191.

Cruise control adattivo

☺ si accende in bianco o verde.

Acceso in bianco

Sistema inserito.

Acceso in verde

Il Cruise control adattivo è attivo.

Cruise control adattivo ⇨ 194.

Rilevato veicolo davanti

Il simbolo 🚗 si accende in verde.

Rilevamento di un veicolo davanti che marcia sulla stessa corsia.

Cruise control adattivo ⇨ 194, allarme collisione anteriore ⇨ 201.

Portiera aperta

Il simbolo 🚗 si accende in rosso.

Portiera o portellone posteriore aperta/o.

Visualizzatori informativi

Driver Information Center

Il Driver Information Centre è ubicato nel quadro strumenti tra il tachimetro e il contagiri. È disponibile con Visualizzatore Standard e Visualizzatore Deluxe Combi.





Il visualizzatore Standard indica:

- contachilometri generale
- contachilometri parziale
- alcune spie
- informazioni sul veicolo

- informazioni su viaggio/carburante
- messaggi del veicolo, visualizzati come codici numerici ⇨ 130.

		eco
1		2781.2 km
		6.5 $\frac{L}{100km}$
	99.6 km/h	
20201		

Nel visualizzatore Deluxe-Combi le pagine del menu possono essere selezionate premendo **MENU** sulla leva degli indicatori di direzione. I simboli del menu vengono indicati nella riga superiore del display:

-  **Menu informazioni veicolo**
-  **Menu info parzializz. carburante**
- **ECO Menu informazioni ECO**

Alcune delle funzioni visualizzate differiscono a seconda che il veicolo venga guidato o sia fermo. Alcune funzioni sono disponibili solo quando il veicolo viene guidato.

Personalizzazione del veicolo ⇨ 137.
Impostazioni memorizzate ⇨ 25.

Selezione di menu e funzioni

I menu e le funzioni possono essere selezionati mediante i pulsanti sulla leva degli indicatori di direzione.



Premere **MENU** per passare da un menu all'altro o per passare da un sottomenu al livello del menu immediatamente superiore.



Ruotare la manopola di regolazione per selezionare un'opzione di menu o per impostare un valore numerico.



Premere **SET/CLR** per selezionare una funzione o confermare un messaggio.

Menu informazioni veicolo

Premere **MENU** per selezionare **Menu informazioni veicolo**, oppure selezionare  sul Visualizzatore Deluxe Combi.

Ruotare la manopola di regolazione per selezionare un sottomenu. Premere **SET/CLR** per confermare.

Seguire le istruzioni fornite nei sottomenu.

Possibili sottomenù possono includere, in base alla versione:

- **Unità di misura:** Le unità di misura visualizzate possono essere modificate.
- **Press. pneum.:** Controlla la pressione di tutti e quattro i pneumatici durante la guida ⇨ 265.
- **Carico pneumatici:** Seleziona la categoria di pressione dei pneumatici in base alla pressione effettiva dei pneumatici ⇨ 265.

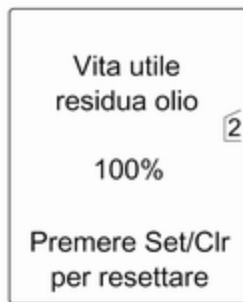

- **Vita utile residua olio:** Indica quando cambiare l'olio motore e il filtro ⇨ 112.



- **Allarme velocità:** Se la velocità preimpostata viene superata, si attiva un segnale acustico.
- **Assistente ai segnali stradali:** Visualizza i segnali stradali rilevati per il tratto di strada in corso ⇨ 219.

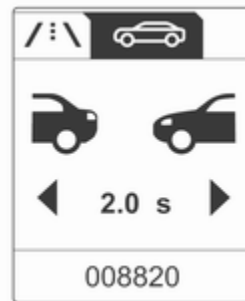

- **Mantieni dist.:** Visualizza la distanza con un veicolo in movimento che precede ⇨ 205.

Selezione e indicazione possono essere diverse fra il Visualizzatore Standard, Deluxe e Deluxe Combi.

Menu info parzializz. carburante

Premere **MENU** per selezionare **Menu info parzializz. carburante**, oppure selezionare /:\ sul Visualizzatore Deluxe Combi.

Ruotare la manopola di regolazione per selezionare un sottomenu. Premere **SET/CLR** per confermare.



- contachilometri parziale 1
- contachilometri parziale 2
- indicazione digitale della velocità

Il contachilometri parziale 2 e l'indicazione digitale della velocità sono disponibili solo sui veicoli dotati di Visualizzatore Deluxe Combi.

Azzerare il contachilometri parziale premendo **SET/CLR** sulla leva degli indicatori di direzione per alcuni secondi o premendo la manopola di reset tra il tachimetro e il Driver Information Center con l'accensione inserita.

Nei veicoli con computer di bordo sono disponibili più sottomenu.

Selezione e indicazione possono essere diverse fra il Visualizzatore Standard, Deluxe e Deluxe Combi.

Menu info parzializz./carburante, computer di bordo ↻ 134.

Menu informazioni ECO

Premere **MENU** per selezionare **ECO** nella riga superiore del visualizzatore Deluxe-Combi.

Ruotare la manopola di regolazione per selezionare un sottomenu. Premere **SET/CLR** per confermare.

I sottomenu sono:

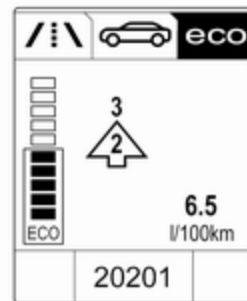

- **Indicazione cambio:** La marcia corrente viene indicata all'interno di una freccia. La figura sopra riportata consiglia di passare alla marcia superiore per risparmiare carburante.

Display Eco Index: Il consumo corrente di carburante è indicato su un display a segmenti. Per una guida economica, adattate il vostro stile di guida per mantenere i segmenti dell'area Eco pieni. Più segmenti sono pieni, più alto è il consumo del carburante. Contemporaneamente

viene indicato il valore del consumo attuale.



- **Utiliz. princip.:** L'elenco dei dispositivi attualmente azionati è visualizzato in ordine decrescente. Viene indicato il potenziale di risparmio di carburante. Un dispositivo disattivato sparisce dall'elenco e il valore del consumo verrà aggiornato.

In alcune condizioni sporadiche di guida, il motore azionerà automaticamente il lunotto termico per aumentare il carico del motore. In tal caso, il lunotto termico è indicato come uno dei principali

dispositivi elettrici, senza attivazione da parte del conducente.

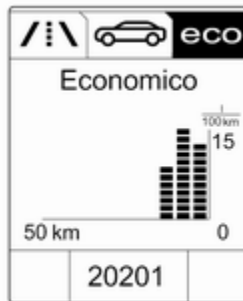

- **Economico:** Visualizza lo sviluppo del consumo medio su una distanza di 50 km. I segmenti pieni visualizzano il consumo in tratti di 5 km e mostrano l'effetto della topografia o del comportamento di guida sul consumo del carburante.

Visualizzatore Grafico Info, Visualizzatore a colori Info

A seconda della configurazione, il veicolo ha un Visualizzatore grafico info o un Visualizzatore a colori Info. Il Visualizzatore Info si trova nel quadro strumenti, sopra il sistema Infotainment.

Visualizzatore grafico info

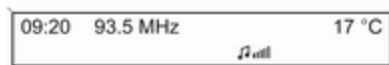

A seconda del sistema Infotainment, il Visualizzatore Grafico Info è disponibile in due versioni.



20153

Il Visualizzatore Info Grafico indica:

- orario ↪ 106
- temperatura esterna ↪ 106
- data ↪ 106
- sistema Infotainment, vedi descrizione nel manuale del sistema Infotainment
- impostazioni per la personalizzazione del veicolo ↪ 137

Visualizzatore a colori Info



Il Visualizzatore Info a Colori indica, a colori:

- orario ↪ 106
- temperatura esterna ↪ 106
- data ↪ 106
- sistema Infotainment, vedi descrizione nel manuale del sistema Infotainment
- navigatore, vedi descrizione nel manuale del sistema infotainment
- videocamera posteriore
- impostazioni del sistema

- messaggi del veicolo ↪ 130
- impostazioni per la personalizzazione del veicolo ↪ 137

Il tipo di informazioni visualizzate e le modalità di visualizzazione dipendono dall'equipaggiamento del veicolo e dalle impostazioni effettuate.

Selezione di menu e impostazioni

Alle funzioni e alle impostazioni si accede dal visualizzatore.



Le selezioni possono essere effettuate mediante:

- i menu
- i pulsanti funzione e la manopola multifunzione del sistema Infotainment

Selezione con il Sistema Infotainment



Selezionare una funzione tramite i pulsanti del Sistema Infotainment. Il menu della funzione selezionata viene visualizzato.

La manopola multifunzione viene utilizzata per selezionare una voce e per confermarla.

Manopola multifunzione

La manopola multifunzione è il dispositivo centrale di comando per i menu:

Ruotare

- per evidenziare un'opzione menu
- per impostare un valore numerico o visualizzare un'opzione del menu

Premere (l'anello esterno)

- per selezionare o attivare l'opzione evidenziata
- per confermare un valore impostato
- per attivare o disattivare una funzione del sistema

BACK

Premere **BACK** per:

- uscire da un menu senza cambiare impostazioni
- tornare da un sottomenu a un livello più alto del menu
- cancellare l'ultimo carattere in una sequenza di caratteri

Premere e tenere premuto **BACK** per alcuni secondi per cancellare l'intera sequenza di caratteri impostata.

Personalizzazione del veicolo ⇨ 137.

Impostazioni memorizzate ⇨ 25.

Messaggi del veicolo

I messaggi sono indicati principalmente nel Driver Information Center, in alcuni casi in concomitanza con un'avvertenza o un segnale acustico.

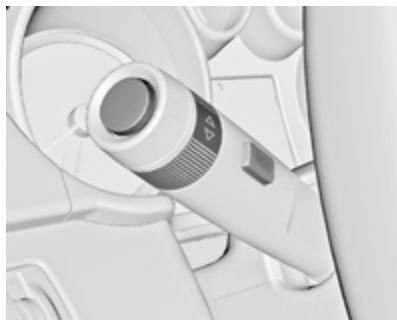

Premere **SET/CLR**, **MENU** o ruotare la manopola di regolazione per confermare un messaggio.

Messaggi del veicolo nel Visualizzatore Standard



I messaggi del veicolo sono visualizzati come codici numerici.

N. Messaggio del veicolo

- 2 Non è stato rilevato alcun telecomando, premere il pedale della frizione per riavviare
- 4 Aria condizionata disinserita
- 5 Volante bloccato

N. Messaggio del veicolo

- 6 Premere il pedale del freno per rilasciare il freno di stazionamento elettrico
- 7 Ruotare il volante, spegnere e poi accendere il quadro
- 9 Ruotare il volante, riavviare il motore
- 12 Veicolo sovraccaricato
- 13 Compressore surriscaldato
- 15 Guasto della terza luce di stop
- 16 Guasto della luce dei freni
- 17 Malfunzionamento della regolazione della profondità dei fari
- 18 Guasto all'anabbagliante sinistro
- 19 Guasto ai retronebbia
- 20 Guasto all'anabbagliante destro
- 21 Guasto alla luce di posizione sinistra

N. Messaggio del veicolo

- 22 Guasto alla luce di posizione destra
- 23 Guasto alle luci di retromarcia
- 24 Guasto alle luci della targa
- 25 Guasto all'indicatore di direzione anteriore sinistro
- 26 Guasto all'indicatore di direzione posteriore sinistro
- 27 Guasto all'indicatore di direzione anteriore destro
- 28 Guasto all'indicatore di direzione posteriore destro
- 29 Controllare la luce del freno del rimorchio
- 30 Controllare la luce di retromarcia del rimorchio
- 31 Controllare l'indicatore di direzione sinistro del rimorchio
- 32 Controllare l'indicatore di direzione destro del rimorchio

N. Messaggio del veicolo

- 33 Controllare il retronebbia del rimorchio
- 34 Controllare la luce posteriore del rimorchio
- 35 Sostituire la batteria del telecomando
- 48 Pulire il sistema di allarme angolo morto laterale
- 49 Avvisatore di cambio accidentale della corsia di marcia non disponibile
- 53 Serrare il tappo del serbatoio del carburante
- 54 Acqua nel filtro diesel
- 55 Il filtro antiparticolato è pieno
↻ 176
- 56 Sbilanciamento della pressione dei pneumatici anteriori
- 57 Sbilanciamento della pressione dei pneumatici posteriori

N. Messaggio del veicolo

- 58 Rilevati pneumatici senza sensore TPMS (sistema di monitoraggio pressione pneumatici)
- 59 Aprire e chiudere il finestrino del conducente
- 60 Aprire e chiudere il finestrino del passeggero anteriore
- 61 Aprire e chiudere il finestrino posteriore sinistro
- 62 Aprire e chiudere il finestrino posteriore destro
- 65 Tentativo di furto
- 66 Manutenzione dell'impianto di allarme antifurto
- 67 Effettuare la manutenzione del bloccasterzo
- 68 Effettuare la manutenzione del servosterzo
- 69 Effettuare la manutenzione delle sospensioni

N. Messaggio del veicolo

- 70 Effettuare la manutenzione del sistema di comando livello
- 71 Effettuare la manutenzione dell'asse posteriore
- 74 Effettuare la manutenzione dei fari autoadattativi
- 75 Effettuare la manutenzione del climatizzatore
- 76 Effettuare la manutenzione del sistema di allarme angolo morto laterale
- 77 Effettuare la manutenzione dell'avvisatore di cambio accidentale della corsia di marcia
- 79 Rabboccare l'olio motore
- 81 Effettuare la manutenzione del cambio
- 82 Cambiare l'olio motore al più presto
- 83 Effettuare la manutenzione del controllo automatico adattativo della velocità di crociera

N. Messaggio del veicolo

- 84 Potenza del motore ridotta
- 89 Cercare subito assistenza
- 94 Inserire la posizione di parcheggio prima di uscire
- 95 Effettuare la manutenzione degli airbag
- 128 Cofano aperto
- 134 Guasto dell'assistente al parcheggio, pulire il paraurti
- 136 Intervento tecnico sul sistema di ausilio al parcheggio
- 145 Controllare il livello del liquido di lavaggio
- 174 Batteria veicolo insufficiente
- 258 Sistema di ausilio al parcheggio disattivato

Messaggi del veicolo nel Visualizzatore Deluxe Combi



I messaggi del veicolo sono visualizzati come testo. Seguire le istruzioni dei messaggi.

Il sistema visualizza dei messaggi relativi a quanto segue:

- messaggi di manutenzione
- livello dei liquidi
- impianto di allarme antifurto
- freni
- sistemi di assistenza al conducente
- sistemi di controllo della guida

- limitatore di velocità
- controllo automatico della velocità di crociera
- cruise control adattivo
- allarme collisione anteriore
- sistema di frenata per collisione imminente
- sistemi di assistenza al parcheggio
- illuminazione, sostituzione delle lampadine
- fari autoadattativi
- impianto tergilavacrystalli
- portiere, finestrini
- allarme angolo morto laterale
- assistente ai segnali stradali
- avvisatore di cambio accidentale della corsia di marcia
- telecomando
- cinture di sicurezza
- sistemi airbag
- motore e cambio
- pressione pneumatici
- filtro antiparticolato diesel
⇨ 176

- stato della batteria del veicolo
- riduzione catalitica selettiva, liquido per impianto di scarico diesel (DEF), AdBlue ⇨ 177

Messaggi del veicolo nel Visualizzatore Info a Colori

Alcuni messaggi importanti appaiono anche nel Visualizzatore Info a Colori. Premere la manopola multifunzione per confermare il messaggio. Alcuni messaggi appaiono solo per pochi secondi.

Segnali acustici

All'avvio del motore o durante la guida

Viene emesso solo un segnale acustico di avvertimento alla volta.

Il segnale acustico che segnala che le cinture di sicurezza non sono allacciate ha la priorità su qualsiasi altro segnale acustico.

- Se la cintura di sicurezza non è allacciata.
- Se alla partenza del veicolo vi è una portiera o il portellone posteriore aperto.
- Se viene superata una certa velocità con il freno di stazionamento azionato.
- Se il cruise control adattivo si disattiva automaticamente.
- Se ci si avvicina troppo ad un veicolo che precede.
- Se si supera una velocità programmata o un limite di velocità.
- Se viene visualizzato un messaggio o un codice di avvertimento nel Driver Information Centre.
- Se il sistema di ausilio al parcheggio rileva un oggetto.
- Se si effettua un cambio di corsia non intenzionale.
- Se è inserita la retromarcia e se è stato estratto il sistema di trasporto posteriore.

- Se il filtro antiparticolato diesel ha raggiunto il massimo livello di riempimento.
- Se AdBlue deve essere rabboccato.

Quando il veicolo è parcheggiato e/o all'apertura della portiera del conducente

- Se le luci esterne sono accese.

Durante un Autostop

- Se viene aperta la portiera del conducente.

Tensione della batteria

Quando la tensione della batteria del veicolo è troppo bassa, nel Driver Information Center viene visualizzato un messaggio oppure il codice di avvertimento 174.

1. Spegnerne immediatamente eventuali utenze elettriche non strettamente necessarie per una guida sicura, ad es. riscaldamento dei

sedili, lunotto termico o altre utenze che consumano molta elettricità.

2. Ricaricare la batteria del veicolo guidando l'auto per un periodo di tempo prolungato oppure con un caricabatterie.

Il messaggio o codice di avvertimento scompare dopo che il motore è stato avviato per due volte consecutive senza una caduta di tensione.

Se la batteria del veicolo non può essere ricaricata, rivolgersi ad un'officina per eliminare la causa del guasto.

Computer di bordo

I menu e le funzioni possono essere selezionati mediante i pulsanti sulla leva degli indicatori di direzione ⇄ 123.



Premere **MENU** per selezionare **Menu info parzializz. carburante**, oppure selezionare **/i** sul Visualizzatore Deluxe Combi.



Menu info parzializz. carburante sul Visualizzatore Deluxe Combi
Ruotare la manopola di regolazione per selezionare i sottomenu:

1	2781.2 km
	6.5 $\frac{L}{100km}$
\emptyset	99.6 km/h
20201	

- contachilometri parziale 1
- consumo medio 1
- velocità media 1

2	563.2 km
	7.8 $\frac{L}{100km}$
\emptyset	103.5 km/h
N	002915

- contachilometri parziale 2
- consumo medio 2
- velocità media 2

75 km/h	
>>	343 km
	9.8 $\frac{L}{100km}$
N	002915

- indicazione digitale della velocità
- autonomia
- consumo istantaneo
- guida a destinazione

Computer di bordo 1 e 2

Le informazioni dei due computer di bordo possono essere azzerate separatamente per contachilometri, consumo medio e velocità media premendo **SET/CLR**, rendendo possibile la visualizzazione differenziata per diversi conducenti.



Contachilometri parziale

Il contachilometri parziale visualizza la distanza registrata da un determinato azzeramento.

Il contachilometri parziale conta fino ad una distanza di 2000 km e riparte poi da 0.

Per azzerare la misurazione premere per alcuni secondi **SET/CLR**.

Autonomia

L'autonomia viene calcolata in base al livello corrente di carburante nel serbatoio e al consumo corrente. Il display visualizza valori medi.

Dopo un certo tempo dal rifornimento, l'autonomia viene aggiornata automaticamente.

Quando il livello di carburante nel serbatoio è basso, sui veicoli dotati di Visualizzatore Deluxe Combi viene visualizzato un messaggio.

Quando è necessario rifornire immediatamente il serbatoio, nei veicoli dotati di Visualizzatore Standard o Deluxe Combi compare un codice o un messaggio di avvertimento.

Inoltre la spia ● si illumina o lampeggia nell'indicatore del livello carburante ↻ 121.

Consumo medio

Visualizza il consumo medio di carburante. La misurazione può essere azzerata in qualsiasi momento e ricomincia da un valore predefinito.

Per azzerare la misurazione premere per alcuni secondi **SET/CLR**.

Consumo istantaneo

Visualizza il consumo istantaneo di carburante.

Velocità media

Visualizza la velocità media. La misurazione può essere azzerata in qualsiasi momento.

Per azzerare la misurazione premere per alcuni secondi **SET/CLR**.

Indicazione digitale della velocità

Indicazione digitale della velocità istantanea.

Assistente ai segnali stradali

Visualizza i segnali stradali rilevati per il tratto di strada in corso ↻ 219.

Guida a destinazione

Oltre alle informazioni di navigazione mostrate nel visualizzatore a colori Info, nel Driver Information Center viene visualizzata la guida a destinazione.

Indicazione diversa su veicoli con motore a metano:

Autonomia

L'autonomia viene indicata per la modalità a benzina e a metano.

Entrambe le modalità possono essere indicate in combinazione.

Consumo medio

Il consumo medio viene sempre indicato nella modalità selezionata.

Selettore del carburante ↻ 111.

Consumo istantaneo

Il consumo istantaneo viene sempre indicato nella modalità selezionata.

Selettore del carburante ↻ 111.

Personalizzazione del veicolo

Il comportamento del veicolo può essere personalizzato cambiando le impostazioni nel Visualizzatore Info.

Alcune delle impostazioni personalizzate per i vari conducenti possono essere memorizzate in ogni chiave del veicolo. Impostazioni memorizzate ↻ 25.

A seconda dell'equipaggiamento del veicolo e delle leggi vigenti nei singoli Paesi, alcune delle funzioni di seguito descritte potrebbero non essere disponibili.

Alcune funzioni sono visualizzate o attivate solo quando il motore è in funzione.

Impostazioni personalizzate nel Visualizzatore grafico info

CD 400plus/CD 400/CD 300



Premere **CONFIG**. Viene visualizzato il menu **Impostazioni**.

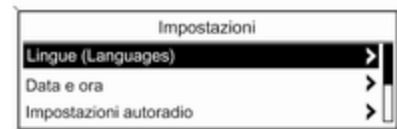

Le seguenti impostazioni possono essere selezionate girando e premendo la manopola multifunzione:

- **Impostazioni modalità sport**
- **Lingue (Languages)**
- **Data e ora**
- **Impostazioni autoradio**
- **Impostazioni telefono**
- **Impostazioni veicolo**

Nei rispettivi sottomenu, è possibile modificare le seguenti impostazioni:

Impostazioni modalità sport

Il conducente può selezionare le funzioni da attivare nella modalità Sport ⇨ 189.

- **Sospensioni sportive:** l'ammortizzazione diventa più rigida.
- **Prestazioni sportive trasmissione:** la risposta del pedale dell'acceleratore e del cambio diventa più immediata.

- **Sterzo sportivo:** lo sterzo diventa più diretto.
- **Modifica colore retroill. strumentaz.:** cambia il colore d'illuminazione della strumentazione.

Lingue (Languages)

Selezione della lingua preferita.

Data e ora

Vedere Orologio ⇨ 106.

Impostazioni autoradio

Ulteriori informazioni sono riportate nel manuale del sistema Infotainment.

Impostazioni telefono

Ulteriori informazioni sono riportate nel manuale del sistema Infotainment.

Impostazioni veicolo

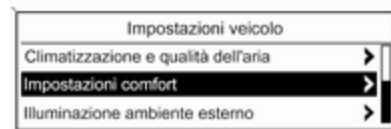

- **Climatizzazione e qualità dell'aria**

Velocità ventola automatica: modifica la regolazione della ventola. L'impostazione modificata sarà attiva dopo avere disattivato e riattivato l'accensione.

Modalità climatizzazione: attiva o disattiva il raffreddamento ogni volta che viene attivata l'accensione o viene utilizzata l'ultima impostazione selezionata.

Attiv. lunotto termico autom.: attiva automaticamente il lunotto termico.

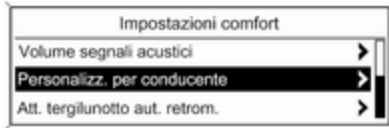

20340

- **Impostazioni comfort**

Volume segnali acustici: regola il volume dei segnali acustici di avvertimento.

Personalizz. per conducente: attiva o disattiva la funzione di personalizzazione.

Att. tergilunotto aut. retrom.: attiva/disattiva l'accensione automatica del tergilunotto quando la retromarcia è inserita.

- **Park assist / rilevamento collisioni**

Park assist: attiva o disattiva i sensori del sistema di ausilio al parcheggio ad ultrasuoni. L'atti-

vazione è selezionabile con o senza collegamento di un rimorchio.

Preparazione alla collisione: attiva e disattiva la funzionalità del freno automatico del veicolo in caso di rischio di collisione imminente. Si può selezionare se il sistema assumerà il controllo del freno, se avviserà solo con dei cicalini o se sarà completamente disattivato.

Allarme angolo morto laterale: modifica le impostazioni del sistema di allarme angolo morto laterale.

- **Illuminazione ambiente esterno**
Durata dopo uscita da veic.: attiva o disattiva e modifica la durata delle luci in uscita.

Illuminaz. esterna c. sblocco: attiva o disattiva l'illuminazione di cortesia.

- **Chiusura centralizzata**

Bloccaggio automatico porte: attiva o disattiva la funzione di sbloccaggio automatico delle portiere dopo aver disinserito

l'accensione. Attiva o disattiva la funzione di bloccaggio automatico delle portiere dopo essere partiti.

Escl. blocco c. porta aperta: attiva o disattiva la funzione di bloccaggio automatico delle portiere con una portiera aperta.

Bloccaggio ritardato portiere: attiva o disattiva la funzione di bloccaggio ritardato delle portiere.

- **Blocco, sblocco e avviam. a dist.**

Conferma a distanza sblocco: attiva o disattiva i segnalatori di emergenza durante lo sbloccaggio.

Sbloccaggio a distanza porte: modifica la configurazione per sbloccare solo la portiera del conducente o l'intero veicolo durante lo sbloccaggio.

Ribloccaggio autom. porte: attiva o disattiva la funzione di ribloccaggio automatico dopo lo sbloccaggio senza apertura del veicolo.

- **Ripristina impost. di fabbrica**

Ripristina impost. di fabbrica: azzerare tutte le impostazioni riportandole alle impostazioni di fabbrica.

Impostazioni personalizzate nel Visualizzatore a colori Info

Navi 950/Navi 650/CD 600

Premere **CONFIG** sul frontalino del sistema Infotainment per accedere al menù Impostazioni di configurazione.

Ruotare la manopola multifunzione per scorrere avanti o indietro nell'elenco. Prendere la manopola multifunzione (Navi 950 / Navi 650: premere l'anello esterno) per selezionare una voce del menu.



- **Profilo modalità sport**
- **Lingue (Languages)**
- **Data e ora**
- **Impostazioni autoradio**
- **Impostazioni telefono**
- **Impostazioni di navigazione**
- **Impostazioni display**
- **Impostazioni veicolo**

Nei rispettivi sottomenu, è possibile modificare le seguenti impostazioni:

Profilo modalità sport

- **Prestazioni sportive del motore:**

La risposta del pedale dell'acceleratore e del cambio diventa più immediata.

- **Modifica colore retroill. strumentaz.:**

Cambia il colore d'illuminazione della strumentazione.

- **Sospensioni sportive:** l'ammortizzazione diventa più rigida.
- **Sterzo sportivo:** lo sterzo diventa più diretto.

Lingue (Languages)

Selezione della lingua preferita.

Data e ora

Ulteriori informazioni sono riportate nel manuale del sistema Infotainment.

Impostazioni autoradio

Ulteriori informazioni sono riportate nel manuale del sistema Infotainment.

Impostazioni telefono

Ulteriori informazioni sono riportate nel manuale del sistema Infotainment.

Impostazioni di navigazione

Ulteriori informazioni sono riportate nel manuale del sistema Infotainment.

Impostazioni display

- **Menu Home Page:**

Ulteriori informazioni sono riportate nel manuale del sistema Infotainment.

- **Opzioni videocamera posteriore:**

Premere per regolare le opzioni della telecamera posteriore
⇨ 217.

- **Display Spento:**

Ulteriori informazioni sono riportate nel manuale del sistema Infotainment.

- **Impostazioni mappa:**

Ulteriori informazioni sono riportate nel manuale del sistema Infotainment.

Impostazioni veicolo

- **Climatizzazione e qualità dell'aria**

Velocità ventilatore automatica: modifica la regolazione della ven-

tola. L'impostazione modificata sarà attiva dopo avere disattivato e riattivato l'accensione.

Modalità climatizzazione: attiva o disattiva il raffreddamento quando si attiva l'accensione o si utilizza l'ultima impostazione selezionata.

Sbrinamento automatico: attiva o disattiva lo sbrinamento automatico.

Attiv. lunotto termico autom.: attiva automaticamente il lunotto termico.

- **Impostazioni comfort**

Volume segnali acustici: regola il volume dei segnali acustici di avvertimento.

Personalizz. per conducente: attiva o disattiva la funzione di personalizzazione.

Tergicristallo retromarcia

automatico: attiva/disattiva l'accensione automatica del tergilunotto quando la retromarcia è inserita.

- **Sistemi di rilevamento / anticollisione**

Assistente parcheggio: attiva o disattiva i sensori a ultrasuoni. L'attivazione è selezionabile con o senza collegamento di un rimorchio.

Preparazione collisione

automatica: attiva e disattiva la funzionalità del freno automatico del veicolo in caso di rischio di collisione imminente. Si può selezionare se il sistema assumerà il controllo del freno, se avviserà solo con dei cicalini o se sarà completamente disattivato.

Allarme angolo morto laterale: attiva o disattiva l'allarme angolo morto laterale.

- **Illuminazione ambiente esterno**

Illuminaz. esterna c. sblocco: attiva o disattiva l'illuminazione all'entrata.

Durata dopo uscita da veic.: attiva o disattiva e modifica la durata delle luci in uscita.

- **Chiusura centralizzata**

Aprire la portiera antibloccaggio: attiva o disattiva la funzione di

bloccaggio automatico delle portiere con una portiera aperta.

Bloccaggio automatico porte: attiva o disattiva la funzione di sbloccaggio automatico delle portiere dopo aver disinserito l'accensione. Attiva o disattiva la funzione di bloccaggio automatico delle portiere dopo essere partiti.

Bloccaggio ritardato portiere: attiva o disattiva la funzione di bloccaggio ritardato delle portiere.

- **Blocco, sblocco e avviam. a dist.**

Conferma a distanza blocco: attiva o disattiva i segnalatori di emergenza durante il bloccaggio.

Risposta sbloccaggio con telecomando: attiva o disattiva i segnalatori di emergenza durante lo sbloccaggio.

Sblocco portiere con telecomando: modifica la configurazione per sbloccare solo la portiera del conducente o l'intero veicolo durante lo sbloccaggio.

Riblocco automatico porte: attiva o disattiva la funzione di ribloc-

caggio automatico dopo lo sbloccaggio senza apertura del veicolo.

- **Ripristina impost. di fabbrica:** azzerata tutte le impostazioni riportandole alle impostazioni di fabbrica.

OnStar

OnStar è un assistente personale per la connettività e la mobilità con hotspot Wi-Fi integrato. Il servizio OnStar è disponibile 24 ore su 24, sette giorni su sette.

Avviso

OnStar non è disponibile in tutti i mercati. Per ulteriori informazioni, contattare la propria officina.

Avviso

Perché sia disponibile e funzionante, OnStar deve avere a disposizione un abbonamento OnStar in corso di validità, gli impianti elettrici del veicolo devono essere funzionanti, così come il servizio mobile e il collegamento satellitare GPS.

Per attivare i servizi OnStar e creare un account, premere  e parlare con un operatore OnStar.

In base alle dotazioni del veicolo, sono disponibili i seguenti servizi:

- Servizi di emergenza e assistenza OnStar in caso di rottura del veicolo
- Hotspot Wi-Fi
- Applicazione OnStar per smartphone
- Servizi da remoto di OnStar, ad es. localizzazione del veicolo, attivazione di avvisatore acustico e luci, controllo della chiusura centralizzata
- Assistenza per furto veicolo
- Controllo dello stato di salute del veicolo
- Indicazioni stradali

Avviso

Tutte le funzioni che richiedono un collegamento dati con il veicolo non sono più disponibili se il quadro del veicolo non è stato acceso per dieci giorni.

Tasti OnStar





Avviso

In base all'equipaggiamento i tasti OnStar possono essere integrati anche nello specchietto retrovisore.

Tasto privacy

Tenere premuto  fino a quando non si senta un messaggio audio per attivare o disattivare la trasmissione della localizzazione del veicolo.

Premere  per rispondere ad una chiamata o per terminare una chiamata con un operatore OnStar.

Premere  per accedere alle impostazioni Wi-Fi.

Pulsante OnStar

Premere  per stabilire un collegamento con un operatore OnStar.

Tasto SOS

Premere  per stabilire un collegamento di emergenza prioritario con un operatore di emergenza specializzato.

Luce di stato

Verde: Il sistema è pronto.

Lampeggiante verde: Il sistema ha una chiamata attiva.

Rosso: Si è verificato un problema.

Off: Il sistema è spento.

Lampeggiante rosso/verde per un breve periodo di tempo: La trasmissione della localizzazione del veicolo è stata disattivata.

Servizi OnStar

Servizi di emergenza OnStar

I servizi di emergenza OnStar forniscono l'assistenza di operatori specializzati per contatto, assistenza e informazioni in caso di emergenza.

Nel caso di una situazione di emergenza che include la rottura del veicolo, un pneumatico a terra o rimanere senza carburante, premere ☎ per parlare con un operatore. L'operatore contatterà poi i servizi di emergenza o di assistenza per indirizzarli al vostro veicolo.

In caso di incidente con attivazione degli airbag o dei tendicinghia, verrà avviata automaticamente una chiamata di emergenza. L'operatore verrà immediatamente collegato con il vostro veicolo per vedere se sia necessaria qualche forma di assistenza.

Hotspot Wi-Fi OnStar

L'hotspot Wi-Fi del veicolo fornisce connettività Internet attraverso la rete mobile 4G/LTE.

Avviso

La funzionalità di hotspot Wi-Fi non è disponibile in tutti i mercati.

Si possono collegare fino a sette dispositivi.

Per collegare un dispositivo mobile con l'hotspot Wi-Fi OnStar:

1. Premere ☎ e selezionare le impostazioni Wi-Fi del Visualizzatore Info. Le impostazioni visualizzate includono il nome dell'hotspot Wi-Fi (SSID), la password e il tipo di collegamento.
2. Avviare una ricerca di rete Wi-Fi sul dispositivo mobile.
3. Selezionare l'hotspot (SSID) del vostro veicolo quando appare in elenco.
4. Inserire la password sul dispositivo mobile quando viene richiesta.

Avviso

Per modificare SSID o password, selezionare ☎ e parlare con un consulente OnStar, oppure accedere al proprio account.

Per disattivare la funzionalità hotspot Wi-Fi, premere ☎ per chiamare un operatore OnStar.

App per smartphone

Con l'app per smartphone myOpel, alcune funzioni del veicolo possono essere azionate mediante lo smartphone.

Sono disponibili le seguenti funzioni:

- Bloccare o sbloccare le portiere.
- Suono dell'avvisatore acustico o luci lampeggianti.
- Controllare il livello del carburante, la vita utile residua dell'olio motore e la pressione dei pneumatici (solo con sistema di monitoraggio della pressione dei pneumatici).
- Inviare la destinazione di navigazione al veicolo, se dotato di sistema di navigazione integrato.
- Localizzare il veicolo su una mappa.
- Gestire le impostazioni Wi-Fi.

Per azionare queste funzioni, scaricare l'app dal relativo App Store.

Assistenza da remoto

Se desiderato, utilizzare un qualsiasi telefono per chiamare un operatore OnStar che possa azionare da remoto determinare funzioni del veicolo. Trovare il numero di telefono di OnStar sul nostro sito web specifico del Paese in questione.

Sono disponibili le seguenti funzioni:

- Bloccare o sbloccare le portiere.
- Fornire informazioni sulla localizzazione del veicolo.
- Suono dell'avvisatore acustico o luci lampeggianti.

Assistenza per furto veicolo

Se il veicolo è stato rubato, il servizio di assistenza OnStar per furto veicolo può fornire assistenza nel localizzare e recuperare il veicolo.

Allarme antifurto

Quando viene azionato l'impianto di allarme antifurto, OnStar viene avvisata. In seguito si verrà informati sul caso mediante un messaggio di testo o una mail.

Se necessario, denunciare il furto alle autorità e richiedere assistenza OnStar per furto veicolo. Usare un telefono qualsiasi per chiamare un operatore OnStar. Trovare il numero di telefono di OnStar sul nostro sito web specifico del Paese in questione.

Blocco accensione da remoto

Inviando segnali a distanza, OnStar può bloccare il ciclo di accensione impedendo al veicolo di essere avviato una volta spento.

Diagnostica su richiesta

In qualsiasi momento, ad esempio se il veicolo visualizza un messaggio di servizio, premere  per contattare un operatore OnStar e chiedere di completare un controllo diagnostico in tempo reale per individuare immediatamente il problema. In base ai risultati, l'operatore fornirà ulteriore assistenza.

Diagnostica veicolo mensile

Il veicolo trasmette automaticamente dati diagnostici a OnStar che invia un mail di resoconto mensile al cliente e all'officina preferita.

Avviso

La funzione di comunicazione all'officina può essere disabilitata nel vostro account.

Il resoconto contiene lo stato dei sistemi operativi importanti del veicolo come motore, trasmissione, airbag, freni antibloccaggio e altri sistemi principali. Fornisce anche informazioni sulle possibili manutenzioni e sulla pressione dei pneumatici (solo con sistema di monitoraggio della pressione dei pneumatici).

Per dare un'occhiata alle informazioni in maggiore dettaglio, selezionare il link nella mail e accedere al proprio account.

Indicazioni stradali

La destinazione desiderata può essere scaricata direttamente sul sistema di navigazione.

Premere  per chiamare un operatore OnStar e descrivere la destinazione o il punto d'interesse.

L'operatore OnStar può cercare qualsiasi indirizzo o punto d'interesse e scaricare la destinazione direttamente nel sistema di navigazione integrato.

Impostazioni OnStar

PIN OnStar

Per avere pieno accesso a tutti i servizi OnStar, è necessario inserire un PIN a quattro cifre. Il PIN deve essere personalizzato in occasione della prima chiamata a un operatore OnStar.

Per modificare il PIN, premere **Ⓜ** per chiamare un operatore OnStar.

Dati dell'account

L'abbonato OnStar dispone di un account nel quale vengono memorizzati tutti i dati. Per richiedere una modifica delle informazioni dell'account, premere **Ⓜ** e parlare con un operatore OnStar oppure accedere al proprio account.

Se il servizio OnStar viene utilizzato su un altro veicolo, premere **Ⓜ** e chiedere che l'account venga trasferito al nuovo veicolo.

Avviso

In ogni caso, se il veicolo viene smaltito, venduto o ceduto, informare immediatamente OnStar delle modifiche e interrompere il servizio OnStar per questo veicolo.

Localizzazione veicolo

La localizzazione del veicolo viene trasmessa a OnStar quando viene richiesto o attivato il servizio. Un messaggio sul Visualizzatore info informa di questa trasmissione.

Per attivare o disattivare la trasmissione della localizzazione del veicolo, tenere premuto **Ⓜ** fino a quando non si senta un messaggio audio.

La disattivazione è indicata dalla spia di stato lampeggiante in rosso e verde per un breve periodo di tempo, e ogni volta che il veicolo viene avviato.

Avviso

Se la trasmissione della posizione del veicolo è disattivata, alcuni servizi non saranno più disponibili.

Avviso

La posizione del veicolo resta sempre accessibile ad OnStar in caso di emergenza.

Trova l'informativa sulla privacy nel tuo account.

Aggiornamenti software

OnStar potrebbe effettuare aggiornamenti del software da remoto senza preavviso o richiesta di consenso. Tali aggiornamenti servono per migliorare o mantenere la sicurezza o il funzionamento del veicolo.

Tali aggiornamenti potrebbero riguardare problematiche relative alla privacy. Trova l'informativa sulla privacy nel tuo account.

Illuminazione

Luci esterne	147
Interruttore dei fari	147
Controllo automatico dei fari	148
Abbaglianti	149
Assistente all'uso degli abbaglianti	149
Avvisatore ottico	150
Regolazione della profondità delle luci	150
Uso dei fari all'estero	150
Luci diurne	151
Fari autoadattativi	151
Segnalatori di emergenza	155
Segnali di svolta e di cambio della corsia di marcia	155
Fendinebbia	155
Retronebbia	156
Luci di parcheggio	156
Luci di retromarcia	156
Coprifari appannati	156
Luci interne	157
Controllo delle luci del quadro strumenti	157
Luci di lettura	158
Luci nelle alette parasole	158

Caratteristiche dell'illuminazione	158
Illuminazione della consolle centrale	158
Illuminazione all'entrata	158
Luci in uscita	159
Dispositivo salvacarica della batteria	159

Luci esterne

Interruttore dei fari



Ruotare l'interruttore dei fari:

- O** : luci spente
- D** : luci di posizione
- D** : fari

Spia **D** 122.

Interruttore dei fari con controllo automatico dei fari



Ruotare l'interruttore dei fari:

AUTO : controllo automatico dei fari:
I fari si accendono e si spengono automaticamente a seconda delle condizioni di luminosità esterne



 : attivazione o disattivazione del controllo automatico dei fari. L'interruttore torna su **AUTO**

 : luci di posizione

 : fari

Nel Driver Information Centre con Visualizzatore Deluxe-Combi viene visualizzato lo stato attuale del controllo automatico dei fari.

Quando l'accensione viene inserita, il controllo automatico dei fari è attivo.

Quando i fari sono accesi,  si accende. Spia  122.

Luci posteriori

Le luci posteriori sono accese assieme ai fari e alle luci di posizione.

Controllo automatico dei fari



Quando la funzione di comando automatico dei fari è attivata e il motore è in funzione, il sistema passa dalle luci diurne all'accensione dei fari automaticamente, a seconda delle condizioni della luminosità e delle informazioni fornite dal sistema del sensore pioggia.

Luci diurne  151.

Attivazione automatica dei fari

In condizioni di scarsa luminosità, i fari si attivano.

Inoltre, i fari si accendono se i tergicristalli sono attivati per diverse passate.

Rilevamento tunnel

Quando si entra in un tunnel i fari si accendono immediatamente.

Fari autoadattativi  151.

Abbaglianti

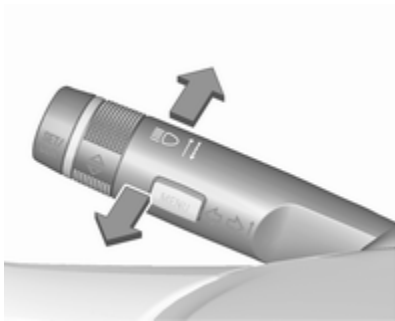

Per passare dagli anabbaglianti agli abbaglianti, spingere la leva.

Per passare agli anabbaglianti, premere nuovamente la leva o tirarla.

Assistente all'uso degli abbaglianti

Versione con fari alogeni

Questa funzione attiva gli abbaglianti come luci di marcia principali di notte e quando il veicolo viaggia ad una velocità superiore a 40 km/h.

Effettua la commutazione agli anabbaglianti se:



- Un sensore rileva le luci dei veicoli che precedono o provenienti in senso contrario.
- La velocità del veicolo è inferiore a 20 km/h.
- C'è nebbia o nevica.
- Si guida in aree urbane.

Se non vengono rilevate limitazioni, il sistema commuta nuovamente sugli abbaglianti.

Attivazione



L'assistente all'uso degli abbaglianti viene attivato spingendo due volte la leva degli indicatori di direzione a una velocità superiore a 40 km/h.

La spia verde  si accende in modalità fissa quando la funzione di assistenza all'uso degli abbaglianti è attivata, mentre la spia blu  si accende quando gli abbaglianti sono accesi.

Spia   122.

Disattivazione

Spingere la leva degli indicatori di direzione una volta. Inoltre, la funzione viene disattivata quando vengono accesi i fendinebbia.

Se l'avvisatore ottico viene usato quando sono accesi i fari abbaglianti, la funzione di assistenza all'uso degli abbaglianti viene disattivata.

Se l'avvisatore ottico viene usato quando sono spenti i fari abbaglianti, la funzione di assistenza all'uso degli abbaglianti viene attivata.

Al successivo inserimento dell'accensione l'ultima impostazione dell'assistenza all'uso degli abbaglianti sarà ancora attiva.

Assistenza all'uso degli abbaglianti con fari autoadattativi ⇨ 151.

Avvisatore ottico

Per usare gli abbaglianti come avvisatore ottico, tirare la leva.

Regolazione della profondità delle luci

Regolazione manuale della profondità delle luci



Per regolare la profondità delle luci in base al carico del veicolo e non abbagliare i conducenti dei veicoli in avvicinamento: ruotare l'interruttore rotante D nella posizione desiderata.

- 0 : sedili anteriori occupati
- 1 : tutti i sedili occupati
- 2 : tutti i sedili occupati e vano bagagli carico
- 3 : sedile conducente occupato e vano di carico riempito

Regolazione automatica dinamica della profondità dei fari ⇨ 151.

Uso dei fari all'estero

Il fascio di luce asimmetrico dei fari aumenta la visibilità illuminando un tratto di strada più ampio sul lato passeggero.

Se il veicolo viene utilizzato in Paesi con guida sul lato opposto, regolare i fari per evitare l'abbagliamento.

Veicoli con fari alogeni

I fari non devono essere regolati.

Veicoli con fari allo xeno



1. Chiave nell'interruttore di accensione.
2. Tirare la leva degli indicatori di direzione e mantenerla tirata (avvisatore ottico).
3. Inserire l'accensione.
4. Dopo circa 5 secondi la spia H inizia a lampeggiare e si ode un segnale acustico.

Spia H ⇨ 122.

Il simbolo H lampeggia per circa 4 secondi, a titolo di promemoria, ogni volta che l'accensione viene inserita.

Per la disattivazione avviare la stessa procedura come descritto in precedenza. La spia  non lampeggerà quando la funzione è disattivata.

Luci diurne

Le luci diurne aumentano la visibilità del veicolo durante il giorno.

Si azionando automaticamente a quadro acceso.

Se il veicolo è dotato della funzione Controllo automatico dei fari, il sistema commuterà le luci diurne e gli anabbaglianti/abbaglianti automaticamente in base alle condizioni di illuminazione e alle informazioni fornite dal sistema del sensore pioggia. Controllo automatico dei fari  148.

Fari autoadattativi

Le seguenti funzioni dei fari autoadattativi sono disponibili solo per i fari bixeno. La profondità, la distribuzione e l'intensità della luce sono attivate in modo variabile a seconda delle condizioni di luminosità, delle condizioni meteorologiche e del tipo di strada.

Se l'interruttore dei fari è su **AUTO**, tutte le funzioni di illuminazione sono disponibili.

Le seguenti funzioni sono disponibili anche con l'interruttore dei fari in posizione D:

- luci di svolta dinamiche
- proiettori laterali addizionali
- funzione di retromarcia
- regolazione automatica dinamica della profondità dei fari

Illuminazione nelle strade a traffico limitato

Si attiva automaticamente a basse velocità fino a circa 30 km/h. Il fascio di luce viene ruotato di un angolo di 8° verso il lato della strada.

Illuminazione in città

Si attiva automaticamente a una velocità compresa fra 40 e 55 km/h e quando le luci della strada vengono rilevate dal sensore luci. La profondità dei fari viene ridotta distribuendo maggiormente il fascio di luce.

Illuminazione sulle strade di campagna

Si attiva automaticamente a una velocità compresa tra circa 55 e 115 km/h. Il fascio di luce e la luminosità sul lato sinistro e su quello destro differiscono.

Illuminazione in autostrada

Si attiva automaticamente a una velocità superiore a circa 115 km/h e con movimenti di sterzata minimi. Si attiva dopo un determinato ritardo o direttamente in caso di energica accelerazione del veicolo. Il fascio di luce è più lungo e più luminoso.

Illuminazione in condizioni meteorologiche avverse

Si attiva automaticamente fino ad una velocità di circa 70 km/h, se il sensore pioggia rileva della condensa o il tergicristallo funziona in modo continuo. La profondità, la distribuzione e l'intensità delle luci sono regolate in modo variabile in funzione della visibilità.

Luci di svolta dinamiche



Il fascio di luce ruota a seconda dell'angolo di sterzata del volante e della velocità, migliorando la luminosità in curva.

Spia  122.

Proiettori laterali aggiuntivi



Nelle curve strette o durante le svolte, a seconda dell'angolo di sterzata o del segnale dell'indicatore di direzione, viene attivato un riflettore supplementare destro o sinistro che illu-

mina la strada ad angolo retto rispetto al senso di marcia. Si attiva fino ad una velocità massima di 40 km/h.

Spia  122.

Funzione di retromarcia

Se i fari sono accesi e viene innestata la retromarcia, entrambi i proiettori laterali aggiuntivi si accendono. Questi restano accesi per 20 secondi dopo aver disinserito la retromarcia o quando si viaggia ad una velocità superiore a 17 km/h in marcia avanti.

Assistenza all'uso degli abbaglianti

Questa funzione attiva gli abbaglianti come luci di marcia principali di notte e quando il veicolo viaggia ad una velocità superiore a 40 km/h.

Effettua la commutazione agli anabbaglianti se:

- La videocamera del parabrezza rileva le luci di veicoli che precedono o incrociano la vettura.
- La velocità del veicolo è inferiore a 20 km/h.



- C'è nebbia o nevica.
- Si guida in aree urbane.

Se non vengono rilevate limitazioni, il sistema commuta nuovamente sugli abbaglianti.

Attivazione



L'assistente all'uso degli abbaglianti viene attivato spingendo due volte la leva degli indicatori di direzione a una velocità superiore a 40 km/h.

La spia verde  si accende in modalità fissa quando la funzione di assistenza all'uso degli abbaglianti è attivata, mentre la spia blu  si accende quando gli abbaglianti sono accesi.

Spia   122.

Disattivazione

Spingere la leva degli indicatori di direzione una volta. Inoltre, la funzione viene disattivata quando vengono accesi i fendinebbia.

Se l'avvisatore ottico viene usato quando sono accesi i fari abbaglianti, la funzione di assistenza all'uso degli abbaglianti viene disattivata.

Se l'avvisatore ottico viene usato quando sono spenti i fari abbaglianti, la funzione di assistenza all'uso degli abbaglianti viene attivata.

L'assistenza all'uso degli abbaglianti è sempre attiva dopo l'accensione del quadro.

Regolazione intelligente della portata luminosa con attivazione automatica degli abbaglianti

La regolazione intelligente della portata luminosa utilizza le proprietà dei fari bi-xeno per potenziare la portata luminosa degli anabbaglianti fino a 400 metri, attivando inoltre gli abbaglianti automatici senza abbagliare o disturbare i veicoli che precedono o provenienti in senso contrario.

Gli abbaglianti si disattivano e il fascio luminoso degli anabbaglianti si ridurrà per evitare di abbagliare quando vengano rilevate le seguenti restrizioni dalla videocamera anteriore nel parabrezza:

- Venga individuato un veicolo che precede.
- Venga individuato un veicolo in arrivo.
- Si entri in zone urbane.
- C'è nebbia o nevica.

Se non vengono rilevate limitazioni, il sistema commuta nuovamente sugli abbaglianti.

Quando il sistema è attivo, la videocamera anteriore controlla l'area davanti al veicolo e garantisce una distribuzione ottimale della luce per una visibilità massima del conducente in quasi tutte le condizioni

La regolazione intelligente della portata luminosa con attivazione automatica degli abbaglianti riduce pertanto la differenza tra gli abbaglianti e gli anabbaglianti convenzionali senza modificare drasticamente portata, distribuzione e intensità luminosa.

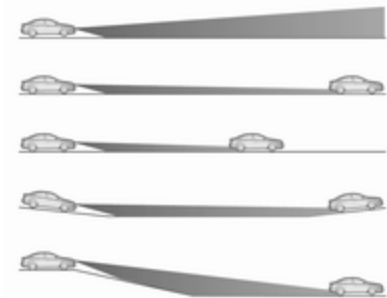

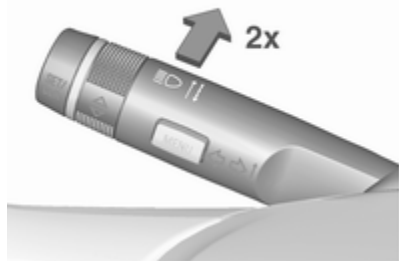

Una speciale funzione di valutazione topografica rileva i veicoli che precedono lungo pendii rilevando il movimento delle luci posteriori davanti. Il sistema regola l'altezza della portata luminosa per garantire l'illuminazione ottimale della superficie stradale antistante senza abbagliare.

Attivazione



La regolazione intelligente della portata luminosa e l'attivazione degli abbaglianti vengono azionate in contemporanea premendo la leva degli indicatori due volte. Possono essere azionati a quadro acceso.

L'attivazione automatica degli abbaglianti funziona ad una velocità superiore ai 40 km/h e si disattiva sotto i 20 km/h. La regolazione intelligente del fascio luminoso funziona sopra i 55 km/h.

La spia verde  si accende in modalità fissa quando la funzione è attivata, mentre la spia blu  si accende quando gli abbaglianti si accendono automaticamente.

Disattivazione

Spingere la leva degli indicatori di direzione una volta. Inoltre, la funzione viene disattivata quando vengono accesi i fendinebbia.

Regolazione automatica dinamica della profondità dei fari

Per impedire l'abbagliamento dei veicoli provenienti dalla direzione opposta, la regolazione della profondità dei fari viene attivata automaticamente in base all'inclinazione misurata dall'asse anteriore e posteriore, all'accelerazione o alla decelerazione e alla velocità del veicolo.

Guasto nel sistema dei fari autoadattativi

Quando il sistema rileva un'anomalia nella regolazione dei fari autoadattativi, si porta su una posizione di predisposta per impedire l'abbagliamento dei veicoli provenienti dalla direzione opposta. Se questo provvedimento risulta impossibile da realizzare, il sistema spegne automaticamente il faro interessato dalla disfunzione. In ogni caso, uno dei due fari rimane acceso. Un messaggio di avvertimento viene visualizzato nel Driver Information Centre.

Segnalatori di emergenza



Azionato premendo .

In caso di incidente con attivazione degli airbag, si accendono automaticamente i segnalatori di emergenza.

Segnali di svolta e di cambio della corsia di marcia



leva verso l'alto : indicatore di direzione destro
leva verso il basso : indicatore di direzione sinistro

Spingendo la leva oltre il punto di resistenza, l'indicatore rimane acceso. Quando il volante torna indietro, l'indicatore viene disattivato automaticamente.

Per emettere solo tre lampeggi, ad esempio per segnalare un cambio di corsia, spingere la leva fino al punto di resistenza e rilasciarla.

Quando è collegato un rimorchio, gli indicatori di direzione lampeggiano per sei volte quando la leva viene premuta fino ad avvertire una certa resistenza, quindi viene rilasciata.

Per prolungare la durata del lampeggio, spingere la leva fino al punto di resistenza e trattenerla.

Spegnere manualmente l'indicatore di direzione portando la leva nella sua posizione iniziale.

Fendinebbia



Azionato premendo .

Interruttore dei fari in posizione **AUTO**: accendendo i fendinebbia si accenderanno automaticamente anche i fari.

Retronebbia



Azionato premendo Q#.

Interruttore dei fari in posizione **AUTO**: accendendo il retronebbia si accenderanno automaticamente anche i fari.

Interruttore dei fari in posizione ➤⚡: i retronebbia possono essere accesi solo con i fendinebbia.

Il retronebbia viene disattivato durante le operazioni di rimorchio.

Luci di parcheggio



Quando il veicolo è parcheggiato, è possibile accendere le luci di parcheggio su un lato del veicolo:

1. Disinserire l'accensione.
2. Portare la leva degli indicatori di direzione del tutto verso l'alto (luci di parcheggio di destra) o verso il basso (luci di parcheggio di sinistra).

L'azione è confermata da un segnale acustico e dalla spia dell'indicatore di direzione.

Luci di retromarcia

La luce di retromarcia si accende quando, con l'accensione inserita, si innesta la retromarcia.

Coprifari appannati

Il lato interno dell'alloggiamento dei fari si può appannare rapidamente in condizioni di clima umido e freddo, forte pioggia o dopo il lavaggio. L'appannamento sparisce rapidamente da solo, ma può essere agevolato accendendo i fari.

Luci interne

Controllo delle luci del quadro strumenti



La luminosità delle seguenti luci può essere regolata con le luci esterne accese:

- illuminazione del quadro strumenti
- Visualizzatore Info
- interruttori e comandi illuminati

Ruotare l'interruttore rotante  e tenerlo in questa posizione fino al raggiungimento della luminosità desiderata.

Sui veicoli dotati di sensore luci, la luminosità può essere regolata solamente quando le luci esterne sono accese e il sensore luci rileva condizioni di illuminazione notturna.

Luci interne

Entrando e uscendo dal veicolo, le luci di cortesia anteriori e posteriori si accendono automaticamente e si spengono dopo un certo intervallo di tempo.



Avviso

In caso di incidente con attivazione degli airbag, le luci di cortesia si accendono automaticamente.

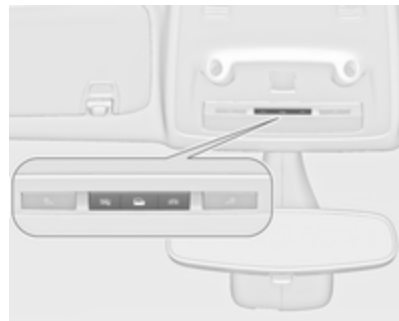
Luce di cortesia anteriore



Azionare l'interruttore basculante:

-  : accensione e spegnimento automatico
- premere  : acceso
- premere  : spento



Luci di cortesia posteriori

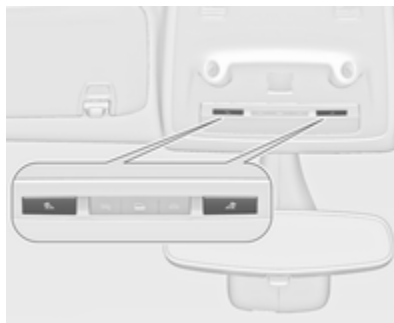

Si accendono insieme alla luce di cortesia anteriore a seconda della posizione dell'interruttore basculante.

Luci di lettura



Azionato premendo  e  nelle luci di cortesia anteriori e posteriori.

Luci nelle alette parasole

Si accendono al sollevamento del coperchio.

Caratteristiche dell'illuminazione

Illuminazione della consolle centrale

Il faretto integrato nell'illuminazione interna si accende all'accensione dei fari.

Illuminazione all'entrata

Illuminazione di cortesia

I fari, le luci posteriori, le luci della targa, l'illuminazione del quadro strumenti, le luci interne e i percorsi luminosi nelle portiere e FlexConsole si attivano sbloccando il veicolo con il telecomando per un breve intervallo di tempo. Questa funzione si attiva solo al buio e facilita la localizzazione del veicolo.

L'illuminazione si disattiva immediatamente portando la chiave di accensione in posizione 1  171.

L'attivazione o la disattivazione di questa funzione può essere modificata nel menù Impostazioni del Visualizzatore Info. Personalizzazione del veicolo ⇨ 137.

Le impostazioni possono essere memorizzate per la chiave in uso ⇨ 25.

All'apertura della portiera del conducente si accendono anche le seguenti luci:

- tutti gli interruttori
- Driver Information Center
- luci delle tasche delle portiere

Luci in uscita

Estraendo la chiave dall'interruttore di accensione si accendono le seguenti luci:

- luci interne
- illuminazione del quadro strumenti (solo al buio)
- luci tubolari nelle portiere
- luci della targa (luci pozzanghera)

Si accendono automaticamente dopo un ritardo e si riattivano se viene aperta la portiera del conducente.

Illuminazione esterna

I fari, le luci posteriori e le luci della targa illuminano la zona circostante il veicolo per un periodo di tempo regolabile dopo essere usciti dal veicolo.

Attivazione



1. Disinserire l'accensione.
2. Rimuovere la chiave d'accensione.
3. Aprire la portiera del conducente.

4. Tirare la leva degli indicatori di direzione.
5. Chiudere la portiera del conducente.

Se la portiera del conducente non viene chiusa, le luci si spengono dopo circa due minuti.

Le luci in uscita si spengono immediatamente se si tira la leva degli indicatori di direzione mentre la portiera del conducente è aperta.

L'attivazione, la disattivazione e la durata di questa funzione possono essere modificate nel menù Impostazioni del Visualizzatore Info. Personalizzazione del veicolo ⇨ 137.

Le impostazioni possono essere memorizzate per la chiave in uso ⇨ 25.

Dispositivo salvacarica della batteria

Per impedire che la batteria del veicolo si scarichi quando l'accensione è disinserita, alcune luci interne si spengono automaticamente dopo alcuni minuti.

Climatizzatore

Sistemi di climatizzazione	160
Sistema di riscaldamento e di ventilazione	160
Sistema di climatizzazione	161
Sistema di climatizzazione elettronico	162
Riscaldatore ausiliario	166
Bocchette di ventilazione	167
Bocchette di ventilazione orientabili	167
Bocchette di ventilazione fisse	168
Manutenzione	168
Presenza dell'aria	168
Filtro antipolline	168
Funzionamento regolare del climatizzatore	168

Sistemi di climatizzazione

Sistema di riscaldamento e di ventilazione



Comandi per:

- temperatura
- distribuzione dell'aria
- velocità della ventola
- sbrinatorio e disappannamento

Lunotto termico ☞ ↻ 35.

Temperatura

rosso : caldo
blu : freddo

Il riscaldamento entra in piena efficienza solo quando il motore raggiunge la temperatura di esercizio.

Distribuzione dell'aria

- ☞ : parabrezza e finestrini anteriori
- ☞ : zona della testa attraverso le bocchette di ventilazione orientabili
- ☞ : vano piedi

Sono possibili tutte le combinazioni.

Velocità della ventola

Regolare il flusso dell'aria della ventola selezionando la velocità desiderata.

Sbrinatorio e disappannamento

- Premere ☞: la ventola passa automaticamente alla velocità superiore e la ripartizione dell'aria viene diretta verso il parabrezza.
- Impostare il comando della temperatura al livello più caldo.

- Inserire il lunotto termico .
- Aprire opportunamente le bocchette laterali dell'aria e orientarle verso i finestrini delle portiere.

Sistema di climatizzazione





Oltre al sistema di riscaldamento e ventilazione, il climatizzatore dispone delle seguenti funzioni:

-  : raffreddamento
-  : ricircolo dell'aria

Sedili riscaldati  ↗ 46, volante riscaldato  ↗ 103.

Raffreddamento

Premere  per inserire il raffreddamento. L'attivazione è indicata dall'illuminazione del LED sul pulsante. Il raffreddamento funziona solamente con il motore acceso e la ventola di controllo del climatizzatore inserita.

Premere il pulsante  per disinserire il raffreddamento.

Il climatizzatore raffredda e deumidifica (asciuga) non appena la temperatura esterna è leggermente al di sopra del punto di congelamento. Ciò può provocare la formazione di condensa, con conseguente caduta di gocce da sotto il veicolo.

Se non servono né il raffreddamento, né la deumidificazione, spegnere il sistema di raffreddamento per risparmiare carburante. L'attivazione del raffreddamento potrebbe impedire gli Autostop.

Sistema di ricircolo dell'aria

Premere  per attivare il ricircolo dell'aria. L'attivazione è indicata dal LED sul pulsante.

Premere di nuovo  per disattivare il ricircolo dell'aria.

Avvertenza

In modalità di ricircolo, lo scambio d'aria con l'esterno risulta ridotto. Utilizzando tale modalità senza allo stesso tempo raffreddare l'aria, l'umidità nell'abitacolo aumenta, facendo appannare i finestrini internamente. Inoltre la qualità dell'aria nell'abitacolo si deteriora, e potrebbe provocare sonnolenza agli occupanti.

Quando l'aria è calda e molto umida, è possibile che il parabrezza si appanni dall'esterno quando l'aria fredda viene diretta su di esso. Se il parabrezza si appanna dall'esterno, attivare il tergicristallo e disattivare .

Raffreddamento massimo

Aprire brevemente i finestrini, in modo da disperdere rapidamente l'aria calda.

- Attivare il raffreddamento ☀️.
- Sistema di ricircolo dell'aria 🔄 attivato.
- Premere l'interruttore di ripartizione dell'aria 🔄.
- Impostare il comando della temperatura al livello più freddo.
- Regolare la velocità della ventola al livello massimo.
- Aprire tutte le bocchette dell'aria.

Sbrinamento e disappannamento dei cristalli 🧊



- Premere 🧊: la ventola passa automaticamente alla velocità superiore e la ripartizione dell'aria viene diretta verso il parabrezza.
- Impostare il comando della temperatura al livello più caldo.
- Inserire il lunotto termico 🧊.
- Aprire opportunamente le bocchette laterali dell'aria e orientarle verso i finestrini delle portiere.

Avviso

Se 🧊 viene premuto mentre il motore è acceso, verrà impedito un Autostop fino a quando il pulsante 🧊 non viene premuto di nuovo.

Se si preme 🔄 con la ventola azionata e il motore in funzione, un Autostop verrà impedito fino a quando 🔄 non venga premuto nuovamente o fino a quando la ventola non venga disattivata.

Se viene premuto il pulsante 🧊 mentre il motore è acceso in Autostop, il motore si riavvierà automaticamente.

Se viene premuto 🔄 con la ventola azionata mentre il motore è acceso in Autostop, il motore si riavvierà automaticamente.

Sistema Start-stop ➔ 172.

Sistema di climatizzazione elettronico

Il climatizzatore a due zone consente di impostare temperature di climatizzazione differenti per il lato guida e il lato passeggero anteriore.

In modalità automatica la temperatura, la velocità della ventola e la distribuzione dell'aria sono regolate automaticamente.



Comandi per:

- temperatura sul lato guida
- distribuzione dell'aria
- velocità della ventola
- temperatura sul lato passeggero anteriore

- ☀ : raffreddamento
- AUTO** : modalità automatica
- 🚗 : ricircolo dell'aria manuale
- 🌧 : sbrinamento e disappannamento

Lunotto termico 🏠 ⇨ 35, sedili riscaldati 🧣 ⇨ 46, volante riscaldato ☀ ⇨ 103.

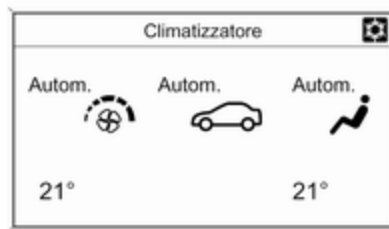

Le impostazioni del climatizzatore sono visualizzate sul Visualizzatore grafico Info o, a seconda della versione, sul Visualizzatore a colori Info. Le modifiche alle impostazioni vengono brevemente visualizzate da entrambi i visualizzatori si sovrappongono al menu visualizzato in quel momento.

Il sistema di climatizzazione elettronico è pienamente operativo solo quando il motore è in funzione.

Modalità automatica AUTO



Impostazioni di base per il massimo comfort:

- Premere **AUTO**, la distribuzione dell'aria e la velocità della ventola vengono regolate automaticamente.
- Aprire tutte le bocchette dell'aria per ottimizzare la distribuzione dell'aria in modalità automatica.

- Premere  per azionare il raffreddamento e il disappannamento ideali. L'attivazione è indicata dall'illuminazione del LED sul pulsante.
- Impostare la temperatura preselezionata per il lato guida e il lato passeggero anteriore mediante le manopole di sinistra e destra. Si consiglia una temperatura di 22 °C.

La regolazione della velocità della ventola nella modalità automatica può essere modificata nel menù Impostazioni.

Personalizzazione del veicolo ⇨ 137.

Tutte le bocchette di ventilazione vengono attivate automaticamente nella modalità automatica. Le bocchette di ventilazione dovrebbero pertanto essere sempre aperte.

Preselezione della temperatura

Le temperature possono essere impostate ad un valore desiderato tra i 16 °C e i 28 °C.





Se è impostata la temperatura minima **Lo**, il sistema di controllo del climatizzatore funziona al raffreddamento massimo, se  è azionato.

Se viene impostata la temperatura massima **Hi**, il sistema di controllo del climatizzatore attiva il riscaldamento massimo.

Avviso



Se  non è azionato, la riduzione della temperatura impostata della cabina può causare il riavviamento del motore da un arresto automatico (Autostop) o impedire un arresto automatico.

Sbrinamento e disappannamento dei cristalli

- Premere . L'attivazione è indicata dall'illuminazione del LED sul pulsante.
- La temperatura e la ripartizione dell'aria vengono impostate automaticamente e la ventola funziona ad alta velocità.
- Inserire il lunotto termico .
- Per tornare alla modalità precedente: premere . Per tornare alla modalità automatica: premere **AUTO**.

L'impostazione del riscaldamento automatico dei finestrini posteriori può essere modificata nel menù Impostazioni nel Visualizzatore Info. Personalizzazione del veicolo ⇨ 137.

Avviso

Se  viene premuto mentre il motore è acceso, verrà impedito un Autostop fino a quando il pulsante  non viene premuto di nuovo.

Se si preme  con la ventola azionata e il motore in funzione, un Autostop verrà impedito fino a quando

☹️ non venga premuto nuovamente o fino a quando la ventola non venga disattivata.

Se viene premuto il pulsante 🌀 mentre il motore è acceso in Autostop, il motore si riavvierà automaticamente.

Se viene premuto 🌀 con la ventola azionata mentre il motore è acceso in Autostop, il motore si riavvierà automaticamente.

Sistema Start-stop ➔ 172.

Impostazioni manuali

Le impostazioni del sistema di climatizzazione possono essere modificate attivando i pulsanti e le manopole come descritto di seguito. Modificando un'impostazione si disattiva la modalità automatica.

Velocità della ventola 🌀



Premere il pulsante inferiore per diminuire o il pulsante superiore per aumentare la velocità della ventola come mostrato in figura. La velocità della ventola è indicata dal numero di segmenti nel display.

Premendo a lungo il pulsante inferiore, la ventola e il raffreddamento si disattivano.

Premendo a lungo il pulsante superiore, la ventola si attiva alla velocità massima.

Per tornare alla modalità automatica: Premere **AUTO**.

Distribuzione dell'aria 🌀, 🌀, 🌀

Premere il pulsante appropriato per la regolazione desiderata. L'attivazione è indicata dall'illuminazione del LED sul pulsante.

- 🌀 : al parabrezza e ai finestrini anteriori (il climatizzatore è attivato in sottofondo per aiutare a impedire l'appannamento dei finestrini)
- 🌀 : zona della testa attraverso le bocchette di ventilazione orientabili
- 🌀 : vano piedi

Sono possibili tutte le combinazioni. Ritorno alla distribuzione automatica dell'aria: premere **AUTO**.

Raffreddamento 🌀

Premere 🌀 per inserire il raffreddamento. L'attivazione è indicata dal LED sul pulsante. Il raffreddamento funziona solamente con il motore acceso e la ventola di controllo del climatizzatore inserita.

Premere il pulsante 🌀 per disinserire il raffreddamento.

Il climatizzatore raffredda e deumidifica (asciuga) quando la temperatura esterna è superiore a un dato livello. Ciò può provocare la formazione di condensa, con conseguente caduta di gocce da sotto il veicolo.

Se non servono né il raffreddamento, né la deumidificazione, spegnere il sistema di raffreddamento per risparmiare carburante. Quando viene spento il sistema di raffreddamento, il sistema di climatizzazione non richiederà nessun avviamento del motore durante un Autostop. Eccezione: l'impianto di sbrinamento è attivato e la temperatura esterna superiore a 0 °C.

Il display indicherà **ACON** quando il raffreddamento è attivato o **ACOFF** quando è disattivato.

L'attivazione o la disattivazione della funzione di raffreddamento dopo l'avvio del motore può essere modificata nel menù Impostazioni del Visualizzatore Info. Personalizzazione del veicolo ⇨ 137.

Ricircolo dell'aria

Premere  per attivare il ricircolo dell'aria. L'attivazione è indicata dall'illuminazione del LED sul pulsante.

Premere di nuovo  per disattivare la modalità di ricircolo.

Avvertenza

In modalità di ricircolo, lo scambio d'aria con l'esterno risulta ridotto. Utilizzando tale modalità senza allo stesso tempo raffreddare l'aria, l'umidità nell'abitacolo aumenta, facendo appannare i finestrini internamente. Inoltre la qualità dell'aria nell'abitacolo si deteriora, e potrebbe provocare sonnolenza agli occupanti.

In condizioni ambientali calde e umide, il parabrezza potrebbe appannarsi esternamente quando dell'aria fredda venga indirizzata verso di esso. Se il parabrezza si appanna dall'esterno, attivare il tergicristallo e disattivare .



Impostazioni di base

Alcune impostazioni possono essere modificate nel menù Impostazioni del Visualizzatore Info. Personalizzazione del veicolo ⇨ 137.

Riscaldatore ausiliario

Riscaldatore dell'aria

Quickheat è un sistema di riscaldamento elettrico ausiliario per l'aria che è in grado di riscaldare più rapidamente l'abitacolo.

Bocchette di ventilazione

Bocchette di ventilazione orientabili

Con la funzione di raffreddamento attiva, almeno una bocchetta di ventilazione deve essere aperta.



Per aprire la bocchetta dell'aria, ruotare la rotella su I. Regolare la quantità di aria all'uscita della bocchetta ruotando la manopola di regolazione.



Regolare la direzione del flusso d'aria modificando l'inclinazione orizzontale e verticale delle alette della bocchetta.



Per chiudere la bocchetta dell'aria, girare la manopola di regolazione in posizione 0.



Le bocchette di ventilazione per i passeggeri posteriori sono a destra e a sinistra dietro i sedili anteriori.

⚠ Avvertenza

Non applicare oggetti alle alette delle bocchette dell'aria. C'è il rischio di danni e lesioni in caso di incidente.

Bocchette di ventilazione fisse

Altre bocchette dell'aria si trovano sotto il parabrezza e i finestrini e nei vani piedi.

Manutenzione

Preso dell'aria

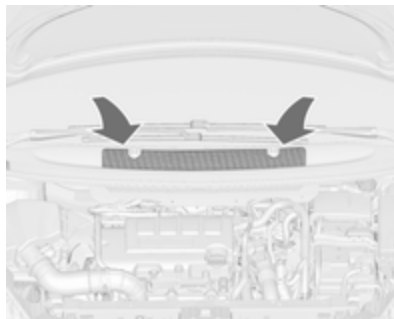

La presa dell'aria davanti al parabrezza nel vano motore non deve essere ostruita in alcun modo per consentire l'ingresso dell'aria. Togliere eventuali depositi di foglie, sporco o neve.

Filtro antipolline

Il filtro antipolline impedisce a polvere, fuliggine, polline e spore di penetrare nell'abitacolo attraverso le prese d'aria.

Funzionamento regolare del climatizzatore

Per garantire sempre la massima efficienza del sistema, il raffreddamento deve essere attivato per alcuni minuti almeno una volta al mese, indipendentemente dalle condizioni climatiche e dalla stagione. Il funzionamento con raffreddamento non è possibile quando la temperatura esterna è troppo bassa.

Manutenzione

Per un raffreddamento ottimale, si consiglia di controllare annualmente il climatizzatore, iniziando tre anni dopo l'immatricolazione del veicolo, eseguendo:

- prova di funzionalità e di pressione
- funzionalità del riscaldamento
- controllo di tenuta
- controllo delle cinghie di trasmissione
- pulizia del condensatore e scarico dell'evaporatore
- controllo delle prestazioni

Guida e funzionamento

Consigli per la guida	170
Controllo del veicolo	170
Sterzare	170
Avviamento e funzionamento	170
Rodaggio di un veicolo nuovo .	170
Posizioni della chiave nel bocchetto di accensione	171
Potenza trattenuta disattivata ..	171
Avviamento del motore	171
Interruzione di carburante al motore durante la decelerazione	172
Sistema stop-start	172
Parcheggio	175
Gas di scarico	176
Gas di scarico del motore	176
Filtro antiparticolato	176
Convertitore catalitico	177
AdBlue	177
Cambio automatico	181
Display del cambio	181
Leva del cambio	181
Modalità manuale	182

Programmi di marcia elettronici	183
Guasto	183
Interruzione alimentazione elettrica	183
Cambio manuale	184
Freni	185
Sistema di antibloccaggio	185
Freno di stazionamento	186
Assistenza alla frenata	188
Assistenza per le partenze in salita	188
Sistemi di controllo della guida ..	188
Sistema di controllo della trazione	188
Controllo elettronico della stabilità	189
Sistema di guida interattiva (IDS)	189
Sistemi di assistenza al conducente	191
Controllo automatico della velocità di crociera	191
Limitatore di velocità	193
Cruise control adattivo	194
Allarme collisione anteriore	201
Indicazione distanza anteriore .	205
Frenata di emergenza attiva	206

Sistema di ausilio al parcheggio	208
Allarme angolo morto laterale .	216
Videocamera posteriore	217
Dispositivo di assistenza segnaletica stradale	219
Avvisatore di cambio accidentale della corsia di marcia	222
Carburante	224
Carburante per motori a benzina	224
Carburante per motori diesel ...	224
Carburante per il funzionamento a metano	224
Carburante per funzionamento a gas liquido	225
Rifornimento	227
Consumo di carburante - Emissioni di CO ₂	233
Gancio rimorchio	234
Informazioni generali	234
Consigli per la guida e per il traino	234
Traino di un rimorchio	234
Dispositivi di traino	235
Controllo della stabilità per il traino	238

Consigli per la guida

Controllo del veicolo

Non procedere per spinta inerziale a motore spento (eccetto durante un Autostop)

In tale situazione molti impianti, quali il servofreno o il servosterzo, non funzionano. Rendendo la marcia un pericolo per sé e per gli altri. Tutti i sistemi funzionano durante un Autostop, ma ci sarà una riduzione controllata della funzione del servosterzo e la velocità del veicolo viene ridotta.

Sistema Start-stop ⇨ 172.

Potenziatore al minimo

Se la batteria del veicolo necessita di ricarica, l'ampereaggio dell'alternatore deve essere aumentato. A tal scopo viene attivato un potenziatore al minimo, che può emettere un certo rumore.

Sui veicoli con Visualizzatore Deluxe-Combi, viene visualizzato un messaggio nel Driver Information Center.

Pedali

Non collocare tappetini nella zona dei pedali per evitare di ostacolare la corsa dei pedali stessi.

Utilizzare solo tappetini di misura adatta e fissati dai rispettivi fermi sul lato guida.

Sterzare

Se l'assistenza del servosterzo non è più disponibile a causa di un arresto del motore o di un malfunzionamento del sistema, è possibile sterzare il veicolo ma con uno sforzo maggiore.

Spia ⚠ ⇨ 119.

Attenzione

Veicoli equipaggiati con servosterzo idraulico:

Se si ruota il volante a fine corsa e lo si mantiene in tale posizione per più di 15 secondi, si potrebbe danneggiare l'impianto del servosterzo e perdere l'effetto di servoassistenza.

Avviamento e funzionamento

Rodaggio di un veicolo nuovo

Per i primi viaggi non effettuare inutilmente frenate brusche.

Quando si guida la vettura per la prima volta, è possibile che la cera e l'olio presenti nell'impianto di scarico evaporino producendo l'emissione di vapori. Parcheggiare la vettura all'aperto per un po' evitando di inalare i vapori.

Durante il rodaggio, è possibile che i consumi di carburante e di olio motore siano più elevati e che il processo di pulizia del filtro antiparticolato diesel sia più frequente. È possibile che la funzione di Autostop sia inibita per consentire la carica della batteria del veicolo.

Filtro antiparticolato ⇨ 176.

Posizioni della chiave nel bloccetto di accensione

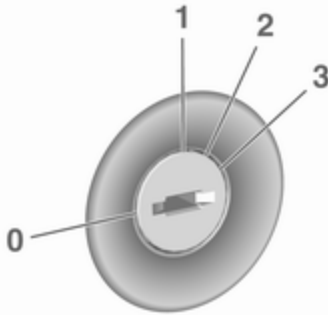

- 0 : accensione disinserita
- 1 : bloccasterzo sbloccato, accensione disinserita
- 2 : accensione inserita, per motore diesel: preriscaldamento
- 3 : avviamento

Potenza trattenuta disattivata

I seguenti sistemi elettronici possono funzionare fino a quando la portiera del conducente non viene aperta o al massimo per 10 minuti dopo avere disinserito l'accensione:

- alzacristalli elettrici
- prese di corrente

Al sistema Infotainment verrà erogata energia per 30 minuti o fino a quando la chiave sia rimossa dall'interruttore di accensione, senza considerare se qualche porta sia aperta.

Avviamento del motore

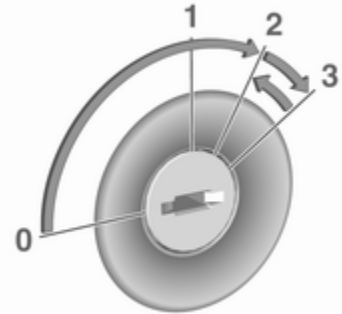

Cambio manuale: azionare la frizione.

Cambio automatico: azionare il freno e portare la leva del cambio in posizione **P** o **N**.

Non azionare il pedale dell'acceleratore.

Motore diesel: portare la chiave in posizione **2** per il preriscaldamento finché la spia  si spegne.

Girare brevemente la chiave in posizione **3** e rilasciarla: una procedura automatica attiva il motorino d'avviamento con un breve ritardo finché il

motore è in funzione, vedi Controllo automatico del motorino d'avviamento.

Prima di riavviare o per spegnere il motore, riportare la chiave in posizione **0**.

Durante un Autostop, è possibile riavviare il motore premendo il pedale della frizione.

Avviare il veicolo a basse temperature

L'avviamento del motore senza riscaldatori aggiuntivi è possibile fino a $-25\text{ }^{\circ}\text{C}$ per i motori diesel e $-30\text{ }^{\circ}\text{C}$ per motori a benzina. E' necessario utilizzare un olio motore con appropriata viscosità, carburante appropriato, servizi di assistenza effettuati e una batteria sufficientemente carica. Con temperature inferiori a $-30\text{ }^{\circ}\text{C}$, il cambio automatico richiede una fase di riscaldamento di ca. 5 minuti. La leva del cambio deve essere in posizione **P**.

Controllo automatico del motorino d'avviamento

Questa funzione controlla la procedura di avviamento del motore. Non lasciare la chiave in posizione **3**. Una volta rilevato il posizionamento, il sistema procede automaticamente con la procedura di avviamento fino all'accensione del motore. A causa della procedura di controllo, il motore si avvia con un breve ritardo.

Possibili ragioni del mancato avviamento del motore:

- pedale della frizione non azionato (cambio manuale);
- pedale del freno non azionato o leva del cambio non in posizione **P** o **N** (cambio automatico);
- time-out scaduto.

Riscaldamento del motore turbo

All'avviamento la coppia disponibile del motore potrebbe essere limitata per un breve periodo, specialmente quando la temperatura del motore è bassa. La limitazione serve a consentire al sistema di lubrificazione di proteggere completamente il motore.

Interruzione di carburante al motore durante la decelerazione

L'alimentazione del carburante viene interrotta automaticamente durante le decelerazioni, ovvero quando il veicolo procede con una marcia innestata ma non viene premuto l'acceleratore.

Sistema stop-start

Il sistema Start-stop contribuisce a far risparmiare carburante e a ridurre le emissioni. Quando le condizioni lo consentono, disinserisce il motore appena il veicolo procede a bassa velocità o si arresta, ad esempio a un semaforo o in un ingorgo. Avvia automaticamente il motore non appena viene premuta la frizione. Un sensore della batteria del veicolo assicura che un Autostop venga eseguito solo se la batteria è sufficientemente carica per un riavvio.

Attivazione

Il sistema Start-stop è disponibile non appena il motore viene avviato, il veicolo parte e le condizioni riportate nel seguito di questa sezione sono soddisfatte.

Disattivazione



Disattivare il sistema Start-stop manualmente premendo **eco**. La disattivazione è indicata dallo spegnimento del LED sul pulsante.

Autostop

Se il veicolo procede a bassa velocità o è fermo, attivare un Autostop come segue:

- Premere il pedale della frizione.
- Posizionare la leva in folle.
- Rilasciare il pedale della frizione.

Il motore verrà spento mentre l'accensione rimane attivata.

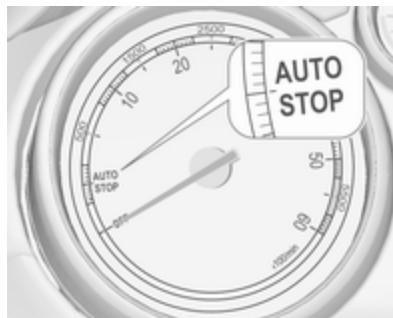

Un Autostop è indicato dalla lancetta nella posizione **AUTOSTOP** nel contagiri.

Durante un Autostop, il riscaldamento e le prestazioni dei freni vengono mantenuti.

Attenzione

La funzionalità del servosterzo potrebbe ridursi durante un Autostop.

Condizioni dell'Autostop

Il sistema Start-stop verifica che ciascuna delle condizioni seguenti sia soddisfatta.

- Il sistema Start-stop non è disattivato manualmente.
- Il cofano è completamente chiuso.
- La portiera del conducente è chiusa oppure la cintura di sicurezza del conducente è allacciata.
- La batteria del veicolo è sufficientemente carica e in buone condizioni.
- Il motore è caldo.
- La temperatura del liquido di raffreddamento del motore non è troppo alta.

- La temperatura dei gas di scarico del motore non è troppo elevata, ad esempio dopo aver guidato con un carico motore elevato.
- La temperatura ambiente supera i -5 °C.
- Il sistema di climatizzazione consente un Autostop.
- La depressione del freno è sufficiente.
- La funzione di autopulizia del filtro antiparticolato non è attiva.
- Il veicolo è stato guidato almeno a passo d'uomo dall'ultimo Autostop.

In caso contrario, l'Autostop viene inibito.

Certe impostazioni del climatizzatore possono inibire un Autostop. Consultare il capitolo "**Climatizzatore**" per ulteriori informazioni ⇨ 162.

Immediatamente dopo aver guidato in autostrada, è possibile che venga inibito un Autostop.

Rodaggio di un veicolo nuovo ⇨ 170.

Dispositivo salvacarica della batteria del veicolo

Per assicurare un riavviamento affidabile del motore, il sistema Start-stop integra diverse funzioni salvacarica della batteria.

Misure per il risparmio energetico

Durante un Autostop, diverse funzioni elettriche, come il riscaldatore elettrico ausiliario o il lunotto termico, sono disabilitate o commutate in modalità risparmio energetico. La velocità della ventola del climatizzatore viene ridotta per risparmiare energia.

Riavvio del motore da parte del conducente

Premere il pedale della frizione per riavviare il motore.

L'avvio del motore è indicato dalla lancetta nella posizione di folle nel contagiri.

Se la leva del cambio esce dalla posizione di folle prima di premere la frizione, la spia  si accende o viene visualizzata sotto forma di simbolo nel Driver Information Center.

Spia  ⇨ 118.

Riavvio del motore mediante il sistema Start-stop

La leva del cambio deve essere in folle per abilitare un riavvio automatico.

Se una delle seguenti condizioni si verifica durante un Autostop, il motore viene avviato automaticamente mediante il sistema Start-stop.

- Il sistema Start-stop è disattivato manualmente.
- Il cofano è aperto.
- La cintura di sicurezza del conducente non è allacciata e la portiera del conducente è aperta.
- La temperatura del motore è troppo bassa.
- Il livello di carica della batteria del veicolo è sotto un determinato livello.
- La depressione del freno non è sufficiente.
- Il veicolo è guidato almeno a passo d'uomo.

- Il climatizzatore richiede un avvio del motore.
- Il climatizzatore viene acceso manualmente.

Se il cofano non è completamente chiuso, viene visualizzato un messaggio di avvertimento nel Driver Information Center.

Se alla presa di corrente è collegato un accessorio elettrico, ad esempio un lettore CD portatile, durante il riavvio del motore potrebbe essere percepibile un breve calo di tensione.

Parcheggio

Avvertenza

- Non parcheggiare il veicolo su una superficie facilmente infiammabile. L'elevata temperatura dell'impianto di scarico potrebbe incendiare la superficie.
- Azionare sempre il freno di stazionamento. Attivare il freno di stazionamento senza premere il pulsante di rilascio. Se il vei-

colo viene parcheggiato in salita o in discesa, tirare il freno di stazionamento quanto più possibile. Premere contemporaneamente il pedale del freno per ridurre lo sforzo necessario per tirare il freno di stazionamento.

Per i veicoli con freno elettrico di stazionamento, tirare l'interruttore (P) per circa un secondo.

Il freno di stazionamento elettrico è inserito se la spia (P) si illumina ⇨ 118.

- Spegnere il motore.
- Se il veicolo è parcheggiato su una superficie piana o in salita, rimuovere la chiave di accensione solo dopo aver innestato la prima marcia o portato la leva del cambio in posizione **P**. Inoltre, in salita, girare le ruote anteriori nella direzione opposta rispetto al cordolo del marciapiede.

Se il veicolo è parcheggiato in discesa, rimuovere la chiave di

accensione solo dopo aver innestato la retromarcia o portato la leva del cambio in posizione **P**. Inoltre, girare le ruote anteriori verso il cordolo del marciapiede.

- Chiudere i finestrini.
- Rimuovere la chiave d'accensione. Ruotare il volante fino ad avvertire lo scatto di inserimento del bloccasterzo.

Nei veicoli con cambio automatico, la chiave può essere estratta solo se la leva del cambio è in posizione **P**.

- Bloccare le portiere del veicolo.
- Attivare l'impianto di allarme antifurto.

Avviso

In caso di problemi durante l'attivazione dell'airbag, il motore si spegne automaticamente se il veicolo si arresta entro un certo periodo di tempo.

Gas di scarico

Gas di scarico del motore

⚠ Pericolo

I gas di scarico del motore contengono monossido di carbonio, che è tossico, ma incolore e inodore e può essere letale se inalato.

Se i fumi di scarico penetrano nell'abitacolo, aprire i finestrini. Rivolgersi ad un'officina per eliminare la causa del guasto.

Evitare di viaggiare con il vano di carico aperto, in quanto i gas di scarico potrebbero entrare nell'abitacolo.

Filtro antiparticolato

Il filtro antiparticolato previsto per le motorizzazioni diesel separa le pericolose particelle di fuliggine dal gas di scarico. Il sistema è corredato di una funzione autopulente che si attiva automaticamente durante la marcia senza ulteriori notifiche. Il filtro viene pulito periodicamente bruciando ad

alta temperatura le particelle di fuliggine. Questo processo avviene automaticamente in determinate condizioni preimpostate e può richiedere fino a 25 minuti. In genere occorrono da 7 a 12 minuti. La funzione Autostop non è disponibile e il consumo di carburante può essere più elevato in questo periodo. L'emissione di odori e fumo nel corso di tale procedimento è un fenomeno normale.



In determinate situazioni, come ad esempio percorrendo distanze brevi, il sistema non è in grado di completare la funzione autopulente.

Se è richiesta la pulizia del filtro e le precedenti condizioni di guida non consentivano la pulizia automatica, la situazione viene segnalata dalla spia . Contemporaneamente, nel Driver Information Centre vengono visualizzati **Filtro Partic. A.Pieno Continua Marcia** o il codice di avvertimento 55.

 si accende quando il filtro antiparticolato è pieno. Avviare il processo di pulizia prima possibile.

 lampeggia quando il filtro antiparticolato ha raggiunto il massimo livello di riempimento. Avviare immediatamente il processo di pulizia per evitare danni al motore.

Processo di pulizia

Per attivare il processo di pulizia, continuare a guidare e tenere il regime di giri del motore sopra i 2000 giri/min. Se necessario, passare a una marcia inferiore. Ha quindi inizio la pulizia del filtro antiparticolato.

Se si accende anche , non è possibile effettuare la pulizia e in questo caso ci si deve rivolgere a un'officina.

Attenzione

Se il processo di pulizia viene interrotto più di una volta, si rischia di provocare gravi danni al motore.

La pulizia avviene più rapidamente con regimi e carichi del motore elevati.

La spia  si spegne al completamento della funzione autopulente.

Convertitore catalitico

Il convertitore catalitico riduce la quantità di sostanze nocive presenti nei gas di scarico.

Attenzione

Carburanti di tipi diversi da quelli elencati alle pagine ⇨ 224, ⇨ 296 possono danneggiare il convertitore catalitico o i componenti elettronici.

La benzina incombusta surriscalda e danneggia il convertitore catalitico. Evitare pertanto di utilizzare eccessivamente il motorino di avviamento, di rimanere con il serbatoio vuoto e di avviare il motore a spinta o a traino.

Se il motore perde colpi, funziona in modo irregolare, nel caso di prestazioni ridotte, o se si notano altre anomalie, rivolgersi ad un'officina il prima possibile per eliminare la causa del guasto. In caso di emergenza è possibile proseguire il viaggio, ma solo per breve tempo e con velocità e regime del motore ridotti.

AdBlue**Informazioni generali**

La riduzione catalitica selettiva (BlueInjection) è un metodo per ridurre sostanzialmente gli ossidi di azoto nell'emissione di scarico. Si ottiene iniettando liquido per impianto di scarico diesel (DEF) nell'impianto di scarico.

La designazione del DEF utilizzato è AdBlue®¹⁾. Si tratta di un liquido non tossico, non infiammabile, incolore e inodore costituito dal 32 % di urea e dal 68 % di acqua.

 Avvertenza

Evitare il contatto di occhi e pelle con AdBlue.

In caso di contatto di occhi o pelle, risciacquare con acqua.

¹⁾ Marchio registrato della VDA (Verband der Automobilindustrie e.V.).

Attenzione

Evitare il contatto della vernice con AdBlue.

In caso di contatto, risciacquare con acqua.

AdBlue si congela ad una temperatura di circa -11 °C. Poiché il veicolo è equipaggiato con un preriscaldatore di AdBlue, viene garantita la riduzione delle emissioni a temperature basse. Il preriscaldatore di AdBlue funziona automaticamente.

Avvisi di livello

Il consumo di AdBlue è di circa 0,7 litri per 1.000 km e dipende dal comportamento di guida.



Se il livello di AdBlue scende sotto un certo valore, un avviso di livello **AdBlue Distanza percorribile: 2400 km** verrà visualizzato nel Driver Information Center.

Si deve effettuare al più presto il rifornimento con almeno 5 litri di AdBlue.

La guida è possibile senza alcuna limitazione.

Se il rifornimento di AdBlue non viene effettuato entro un certa distanza, nel Driver Information Center verranno visualizzati altri avvisi di livello in base al livello corrente di AdBlue. Successivamente verranno visualizzate richieste di rabboccare AdBlue e infine

l'annuncio per impedire un riavvio del motore. Queste limitazioni sono richieste per legge.



Ad un intervallo AdBlue di 900 km, nel Driver Information Center vengono visualizzati alternativamente i seguenti messaggi di avvertimento:

- **AdBlue Livello basso Rabboccare ora**
- **Riavvio motore Impedito entro 900 km**

Inoltre, la spia  lampeggia continuamente e un segnale acustico viene emesso quattro volte ogni tre minuti.



Prima dell'attivazione dell'impedimento del riavvio del motore, nel Driver Information Center vengono alternatamente visualizzati i seguenti messaggi di avviso:

- **AdBlue Esaurito Rabboccare ora**
- **Il motore non ripartirà**

Inoltre la spia  lampeggia continuamente e un segnale acustico viene emesso quattro volte ogni tre minuti.

Dopo l'impedimento del riavvio motore, verrà visualizzato il seguente messaggio:

Rabbocco AdBlue Per avviare il veicolo.

Per riavviare il motore, il serbatoio deve essere prima riempito con AdBlue.

Avvisi emissioni alte

Se le emissioni di scarico superano un certo valore, un avviso simile agli avvisi di limite come descritto in precedenza verrà visualizzato nel Driver Information Center.

Verranno visualizzate le richieste relative alla necessità di un controllo all'impianto di scarico e infine l'annuncio d'impedimento di un riavvio del motore. Queste limitazioni sono richieste per legge.

Chiedere assistenza alla propria officina.

Rifornimento di AdBlue

Attenzione

Usare solo AdBlue conforme agli standard europei DIN 70 070 e USI 22241-1.

Non usare additivi.

Non diluire l'AdBlue.

Altrimenti il sistema di riduzione catalitica selettiva potrebbe subire dei danni.

Avviso

Usare solo appositi tanica AdBlue per il rifornimento per impedire di riempire eccessivamente con AdBlue. Inoltre i vapori nel serbatoio vengono catturati nella tanica e non fuoriescono.

Poiché AdBlue ha una durata limitata, controllare la data di scadenza prima del rifornimento.

Avviso

Durante il rifornimento si deve aggiungere almeno 5 litri di AdBlue. Altrimenti il rifornimento di AdBlue potrebbe non essere rilevato dal sistema.

In caso il rifornimento di AdBlue non sia rilevato con successo:

1. Guida il veicolo per 10 minuti accertandosi che la velocità sia sempre superiore a 20 km/ora.
2. Se il rifornimento di AdBlue viene rilevato con successo, scompariranno le limitazioni di guida relative al rifornimento di AdBlue.

Se il rifornimento di AdBlue ancora non viene rilevato, chiedere assistenza ad un'officina.

Se il rifornimento di AdBlue deve essere effettuato ad una temperatura sotto i -11°C , potrebbe non essere rilevato dal sistema. In tal caso, parcheggiare il veicolo in un'area con una temperatura ambiente superiore fino a quando AdBlue non si sia liquefatto.

Avviso

Quando si svita il tappo protettivo del bocchettone di rifornimento potrebbero fuoriuscire vapori di ammoniaca. Non inalare in quanto i vapori hanno un odore pungente. I vapori non sono nocivi per inalazione.

Il veicolo deve essere parcheggiato su una superficie pianeggiante.

Il bocchettone di rifornimento per il liquido AdBlue si trova dietro allo sportellino del tappo di rifornimento del carburante.

Lo sportellino del rifornimento carburante si trova sul lato posteriore destro del veicolo.

Lo sportellino del carburante può essere aperto solo se il veicolo è sbloccato.

1. Estrazione della chiave dal bloccetto di accensione.
2. Chiudere tutte le portiere per evitare che i vapori di ammoniaca entrino nell'abitacolo.
3. Tirare lo sportellino di rifornimento carburante nell'incavo e aprire  227.



4. Svitare il tappo protettivo dal bocchettone di rifornimento.
5. Aprire la tanica di AdBlue.
6. Montare un'estremità del tubo flessibile sulla tanica e avvitare l'altra estremità sul bocchettone di rifornimento.
7. Sollevare la tanica fino a quando è vuota.
8. Svitare il tubo flessibile dal bocchettone di rifornimento.
9. Montare il tappo protettivo e ruotare in senso orario fino a quando si innesta.

Avviso

Smaltire la tanica di AdBlue e il tubo flessibile in conformità alle disposizioni di legge sull'ambiente.

Cambio di AdBlue

Se negli ultimi 2 anni si è rifornito il veicolo con meno di 5 litri di AdBlue, il liquido restante dovrebbe essere sostituito dato che AdBlue ha una durata limitata. Rivolgersi ad un'officina.

Attenzione

La mancata osservanza potrebbe causare danni al sistema di riduzione catalitica selettiva.

Cambio automatico

Il cambio automatico permette di impostare il cambio marce in automatico (modalità automatica) o in manuale (modalità manuale).

Display del cambio

Il display del cambio visualizza la modalità o la marcia selezionata.

Leva del cambio

- P** : posizione di parcheggio, le ruote sono bloccate, innestare solo a veicolo fermo e con il freno di stazionamento azionato
- R** : retromarcia, innestare solo a veicolo fermo
- N** : folle
- D** : modalità automatica con tutte le marce

La leva selettiva è bloccata in posizione **P** e può essere spostata solo quando l'accensione è inserita e il pedale del freno è premuto.

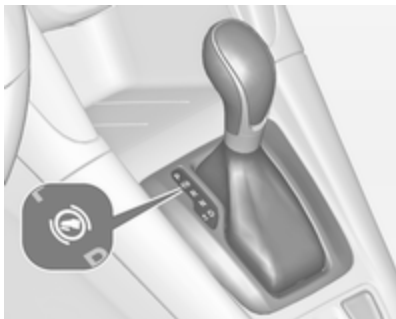

Se il pedale del freno non è premuto, la spia  si accende.

Se la leva del cambio non è in posizione **P** con l'accensione disinserita, le spie  e **P** lampeggiano.

Per portare il cambio in posizione **P** o **R**, premere il pulsante di rilascio.

Il motore può essere avviato solo con la leva in posizione **P** o **N**. Quando la posizione **N** è selezionata, premere il pedale del freno o azionare il freno di stazionamento prima di iniziare la marcia.

Non accelerare mentre si innesta una marcia. Non premere mai contemporaneamente il pedale dell'acceleratore e quello del freno.

Quando è innestata una marcia, rilasciando il freno il veicolo inizia ad avanzare lentamente.

Freno motore

Per utilizzare l'effetto frenante del motore quando si viaggia in discesa, selezionare per tempo una marcia più bassa, vedere "modalità manuale".

Disimpegno della vettura

Il disimpegno del veicolo è consentito solo se il veicolo è bloccato nella sabbia, nel fango o nella neve. Portare ripetutamente la leva selettoria da **D** a **R** e viceversa. Non mandare su di giri il motore ed evitare accelerazioni repentine.

Parcheggio

Azionare il freno di stazionamento e portare la leva selettoria in posizione **P**.

La chiave di accensione può essere rimossa solo quando la leva selettoria è in posizione **P**.

Modalità manuale



Spostare la leva del cambio dalla posizione **D** e muoverla a sinistra e poi in avanti o indietro.

+ : passaggio a marcia superiore

- : passaggio a marcia inferiore

Se si seleziona una marcia superiore quando la velocità del veicolo è troppo bassa o una marcia inferiore quando la velocità del veicolo è troppo alta, il cambio marcia non

viene eseguito. Questo può causare l'emissione di un messaggio nel Visualizzatore info.

In modalità cambio manuale, il passaggio automatico a una marcia superiore non avviene quando il regime del motore è elevato.

Programmi di marcia elettronici

- In seguito ad un avviamento a freddo, il programma della temperatura di esercizio aumenta il regime del motore per portare rapidamente in temperatura il convertitore catalitico.
- La funzione automatica di folle mette automaticamente in folle il cambio quando il veicolo viene fermato con una marcia avanti innestata e si preme il pedale del freno.
- Quando è attiva la modalità SPORT, il veicolo passa alle marce superiori a un regime del motore più elevato (a meno che

non sia attivo il controllo automatico della velocità di crociera). Modalità SPORT ⇨ 189.

- Programmi speciali adattano automaticamente i punti di passaggio delle marce quando si procede in salita o in discesa.
- Quando si avvia il veicolo in presenza di neve o ghiaccio o su superfici scivolose, il controllo del cambio elettrico seleziona automaticamente una marcia più alta.

Kickdown

Se il pedale dell'acceleratore è completamente premuto in modalità automatica, la trasmissione passa a una marcia inferiore a seconda della velocità del motore.

Guasto

In caso di guasto si accende il simbolo . Inoltre, il Driver Information Centre visualizza un codice o un messaggio del veicolo. Messaggi del veicolo ⇨ 130.

Il cambio di marcia non avviene più automaticamente. Si può proseguire il viaggio usando il cambio manuale. È disponibile solo la marcia più alta. A seconda del guasto, la seconda potrebbe essere disponibile anche in modalità manuale. Cambiare impostazione del cambio quando il veicolo è fermo.

Rivolgersi ad un'officina per eliminare la causa del guasto.

Interruzione alimentazione elettrica

Nel caso di un'interruzione dell'alimentazione elettrica, è impossibile spostare la leva selettoria dalla posizione **P**. Non si riesce a estrarre la chiave di accensione dall'interruttore di accensione.

Se la batteria del veicolo è scarica, avviare il veicolo utilizzando i cavi di avviamento ⇨ 280.

Se la batteria del veicolo non è la causa del problema, sbloccare la leva del cambio.

1. Azionare il freno di stazionamento.

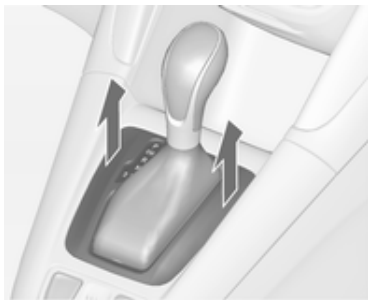

2. Sbloccare la parte anteriore della finitura della leva del cambio dalla consolle centrale, piegarla verso l'alto e ruotarla a sinistra.

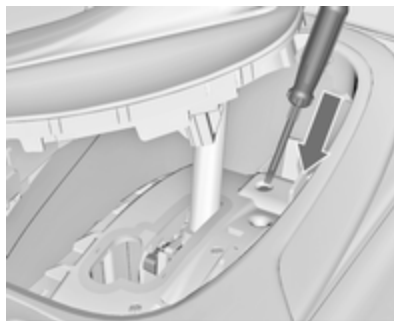

3. Inserire un cacciavite nell'apertura fino alla battuta e spostare la leva del cambio dalla posizione **P** o **N**. Se la leva viene portata nuovamente in posizione **P** o **N**, questa si bloccherà nuovamente in posizione. Rivolgersi ad un'officina per eliminare la causa dell'interruzione dell'alimentazione elettrica.
4. Montare la finitura della leva del cambio sulla consolle centrale e fissarla.

Cambio manuale



Per innestare la retromarcia, con il veicolo fermo e premendo il pedale della frizione, premere il pulsante di sblocco sulla leva del cambio e innestare la marcia.

Se la marcia non si innesta, portare la leva del cambio in posizione di folle, rilasciare il pedale della frizione e premerlo nuovamente; ripetere quindi la selezione della marcia.

Evitare di fare slittare la frizione inutilmente.

Durante il cambio marcia, premere a fondo il pedale della frizione. Non tenere il piede appoggiato sul pedale.

Attenzione

Non è consigliabile guidare con la mano appoggiata alla leva del cambio.

Freni

L'impianto frenante comprende due circuiti frenanti separati.

Se un circuito frenante dovesse guastarsi, è ancora possibile frenare il veicolo con il secondo circuito. Tuttavia, l'effetto frenante si ottiene solo premendo a fondo il pedale del freno. Questo richiede una forza notevolmente maggiore. Lo spazio di frenata necessario sarà maggiore. Rivolgersi ad un'officina prima di proseguire il viaggio.

Quando il motore non è in funzione, il supporto del servofreno viene meno dopo aver premuto una o due volte il pedale del freno. L'effetto frenante non viene ridotto, ma sarà necessario esercitare una pressione molto maggiore sul pedale. Questo fatto va ricordato soprattutto quando il veicolo viene trainato.

Spia  ⇨ 118.

Sistema di antibloccaggio

Il sistema di antibloccaggio (ABS) impedisce alle ruote di bloccarsi.

L'ABS inizia a regolare la pressione della frenata non appena una ruota mostra una tendenza a bloccarsi. Il veicolo rimane governabile, anche durante una frenata brusca.

L'intervento dell'ABS si avverte come un impulso nel pedale del freno e un rumore provocato dal processo di regolazione.

Per frenare in modo ottimale, tenere il pedale del freno premuto a fondo per l'intero processo di frenata, anche se il pedale pulsa. Non ridurre la pressione sul pedale.

Dopo l'avvio, il sistema esegue un autotest che può essere percepito.

Spia  ⇨ 119.

Luce dei freni adattativi

Quando si frena a fondo, tutte e tre le luci dei freni lampeggiano per l'intera durata del controllo ABS.

Guasto

⚠ Avvertenza

In caso di guasto dell'ABS, le ruote potrebbero bloccarsi in caso di frenate particolarmente forti. I vantaggi offerti dall'ABS non sono più disponibili. In caso di frenate brusche, il veicolo non è più governabile e potrebbe sbandare.

Rivolgersi ad un'officina per eliminare la causa del guasto.

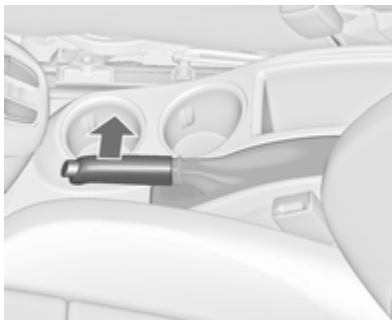
Freno di stazionamento**Freno di stazionamento manuale****⚠ Avvertenza**

Azionare sempre energicamente il freno di stazionamento senza premere il pulsante di sblocco, e tirarlo con la maggior forza possibile nei tratti in salita o in discesa.

Per rilasciare il freno di stazionamento, sollevare leggermente la leva, premere il pulsante di sblocco ed abbassare completamente la leva.

Per ridurre le forze agenti sul freno di stazionamento, premere contemporaneamente il pedale del freno.

Spia ⇨ 118.

Freno di stazionamento elettrico

Applicazione del freno a veicolo fermo

Avvertenza

Tirare l'interruttore (E) per circa un secondo; il freno di stazionamento elettrico funziona automaticamente con forza adeguata. Per ottenere la massima forza, ad esempio quando si parcheggia il veicolo con un rimorchio o nei tratti in pendenza, tirare l'interruttore (E) due volte.

Il freno di stazionamento elettrico è inserito se la spia (E) si illumina ⇨ 118.

Il freno di stazionamento elettrico può essere sempre attivato, anche con l'accensione disinserita.

Non azionare troppo di frequente il freno di stazionamento elettrico a motore spento, poiché questo scarica la batteria del veicolo.

Prima di allontanarsi dal veicolo, controllare lo stato del freno di stazionamento elettrico. Spia (E) ⇨ 118.

Rilascio

Inserire l'accensione. Tenere premuto il pedale del freno e premere l'interruttore (E).

Funzione di ausilio alla partenza

Premendo il pedale della frizione (cambio manuale) o inserendo la marcia in avanti (cambio automatico) e premendo il pedale dell'acceleratore, il freno di stazionamento elettrico viene rilasciato automaticamente. Questo non è possibile quando l'interruttore viene premuto contemporaneamente.

Questa funzione agevola le partenze sui pendii.

Le partenze aggressive possono ridurre la durata dei componenti soggetti a usura.

Frenata dinamica con il veicolo in movimento

Se il veicolo è in movimento e l'interruttore (E) viene tenuto tirato, il freno di stazionamento elettrico rallenta il veicolo, ma non viene azionato in modo permanente.

Non appena l'interruttore (E) viene rilasciato, la frenata dinamica viene interrotta.

Guasto

I guasti al freno di stazionamento elettrico sono segnalati mediante una spia (E) e un codice numerico oppure mediante un messaggio del veicolo visualizzato nel Driver Information Center. Messaggi del veicolo ⇨ 130.

Attivazione del freno di stazionamento: tenere tirato l'interruttore (E) per più di 5 secondi. Se la spia (E) si accende, il freno di stazionamento elettrico è azionato.

Rilascio del freno di stazionamento elettrico: mantenere premuto l'interruttore (E) per più di 2 secondi. Se la spia (E) si spegne, il freno di stazionamento elettrico è rilasciato.

Lampeggio della spia (E): il freno di stazionamento elettrico non è completamente azionato o rilasciato. Se lampeggia in modo permanente, rilasciare il freno di stazionamento elettrico e riazionarlo.

Assistenza alla frenata

Premendo rapidamente ed energicamente il pedale del freno, viene applicata automaticamente la massima forza frenante (frenata a fondo).

Continuare a premere il pedale del freno con una pressione costante finché è necessario frenare a fondo. La forza frenante massima viene ridotta automaticamente quando si rilascia il pedale del freno.

Assistenza per le partenze in salita

Il sistema contribuisce a impedire movimenti indesiderati quando si guida in pendenza.

Quando si rilascia il freno a pedale dopo essersi fermati su un pendio, i freni restano attivati per altri due secondi. I freni vengono rilasciati automaticamente appena il veicolo comincia ad accelerare.

L'assistenza per le partenze in salita non è attiva durante un Autostop.

Sistemi di controllo della guida

Sistema di controllo della trazione

Il Sistema di controllo della trazione (TC) è un componente del controllo elettronico della stabilità.

Il TC migliora la stabilità di marcia, se necessario, indipendentemente dal tipo di fondo stradale o dalla tenuta dei pneumatici, impedendo alle ruote motrici di slittare.

Non appena le ruote motrici iniziano a slittare, la potenza del motore viene ridotta e la ruota che slitta maggiormente viene frenata singolarmente. Questo migliora notevolmente la stabilità di guida del veicolo su fondi stradali scivolosi.

Il sistema di controllo della trazione è operativo non appena la spia  si spegne.

Quando il sistema di controllo della trazione è attivo, la spia  lampeggia.

Avvertenza

Quando si guida, non lasciarsi tentare dalla funzionalità di questa speciale dotazione di sicurezza.

Adeguare la velocità alle condizioni della strada.

Spia   120.

Disattivazione



Il sistema di controllo della trazione può essere disattivato quando è richiesto lo slittamento delle ruote motrici: premere brevemente .

La spia  si accende.

Il sistema TC si riattiva premendo nuovamente .

Il sistema di controllo della trazione si riattiva anche al reinserimento dell'accensione.

Controllo elettronico della stabilità

Il controllo elettronico della stabilità (ESC) migliora la stabilità di guida quando necessario, indipendentemente dal fondo stradale o dalla tenuta dei pneumatici. Impedisce inoltre alle ruote motrici di girare a vuoto.

Non appena il veicolo inizia a sbandare (sottosterzo/sovrasterzo), la potenza del motore viene ridotta e le ruote vengono frenate singolarmente. Questo migliora notevolmente la stabilità di guida del veicolo su fondi stradali scivolosi.

Il sistema ESC è operativo non appena la spia  si spegne.

Quando il sistema ESC è attivo, la spia  lampeggia.

Avvertenza

Quando si guida, non lasciarsi tentare dalla funzionalità di questa speciale dotazione di sicurezza.

Adeguare la velocità alle condizioni della strada.

Spia   120.

Disattivazione



Per ottenere prestazioni di marcia elevate, è possibile disattivare l'ESC: tenere premuto  per circa 5 secondi.

La spia  si accende.

Il sistema ESC si riattiva premendo nuovamente . Se il sistema di controllo della trazione è stato precedentemente disattivato, entrambi i sistemi (TC ed ESC) si riattivano.

Il sistema ESC si riattiva anche al reinserimento dell'accensione.

Sistema di guida interattiva (IDS)

Flex Ride

Il sistema di guida Flex Ride consente al conducente di scegliere fra tre modalità di guida:

- Modalità **SPORT**: premere **SPORT**, il LED si accende.
- Modalità **TOUR**: premere **TOUR**, il LED si accende.
- Modalità normale: non vengono premuti né **SPORT** né **TOUR** e nessun LED si illumina.

Disattivare la modalità **SPORT** e **TOUR** premendo ancora una volta il pulsante corrispondente.

In ogni modalità di guida, il sistema Flex Ride collega in rete i sistemi elettrici di seguito indicati.

- Taratura continua degli ammortizzatori
- Controllo del pedale dell'acceleratore
- Controllo dello sterzo
- Cambio automatico

Modalità SPORT



Le impostazioni dei sistemi si adattano ad uno stile di guida più sportivo.

- Gli ammortizzatori si irrigidiscono per garantire una maggiore aderenza alla sede stradale.
- Il motore reagisce in modo più immediato ai movimenti del pedale dell'acceleratore.
- Lo sterzo diventa più diretto.
- I punti di cambio marcia del cambio automatico vengono ritardati.
- Con la modalità SPORT attivata, l'illuminazione degli strumenti principali cambia da bianca a rossa.

Modalità TOUR



Le impostazioni dei sistemi si adattano ad uno stile di guida più rilassato.

- Gli ammortizzatori reagiscono in modo più morbido.
- Il pedale dell'acceleratore reagisce conformemente alle impostazioni standard.
- Lo sterzo è normale.
- I punti di cambio marcia del cambio automatico si adattano ad una modalità comfort.
- L'illuminazione degli strumenti principali è bianca.

Modalità normale

Tutte le impostazioni dei sistemi si adattano ai valori standard.

Controllo della modalità di marcia

In ogni modalità di marcia manuale selezionata SPORT, TOUR o Normale, il controllo della modalità di marcia (DMC) rileva e analizza costantemente le caratteristiche di marcia effettive, le reazioni del conducente e lo stato dinamico attivo del veicolo. Se necessario, la centralina del DMC cambia automaticamente le

impostazioni nella modalità di marcia selezionata oppure, se rileva grandi variazioni, la modalità di marcia viene modificata per la durata della variazione.

Se, ad esempio, è selezionata la Modalità normale e il DMC rileva uno stile di guida sportivo, il DMC commuta diverse impostazioni della modalità Normale su impostazioni sportive. Il DMC commuta sulla modalità SPORT in caso di uno stile di guida molto sportivo.

Se, ad esempio, viaggiando su una strada tortuosa con la modalità TOUR selezionata è necessario effettuare una frenata brusca, il DMC rileverà la condizione dinamica del veicolo e porterà le impostazioni delle sospensioni alla modalità SPORT per aumentare la stabilità del veicolo.

Se le caratteristiche di marcia o lo stato dinamico del veicolo tornano allo stato precedente, il DMC riporterà le impostazioni sulla modalità di guida precedentemente selezionata.

Impostazioni personalizzate nella modalità Sport

Il conducente può selezionare le funzioni della modalità SPORT premendo **SPORT**. Queste impostazioni possono essere modificate nel menù Impostazioni del Visualizzatore Info. Personalizzazione del veicolo ↻ 137.

Sistemi di assistenza al conducente

Avvertenza

I sistemi di assistenza al conducente vengono sviluppati come ausilio per il guidatore e non per sostituirci l'attenzione.

Quando è alla guida, il conducente si assume la completa responsabilità di ciò che comporta.

Quando si utilizzano sistemi di assistenza al conducente prestare sempre attenzione alla situazione del traffico in corso.

Controllo automatico della velocità di crociera

Il controllo automatico della velocità di crociera può memorizzare e mantenere velocità comprese tra 30 km/h e 200 km/h circa. Variazioni rispetto alle velocità memorizzate possono verificarsi sui tratti in salita o in discesa.

Per motivi di sicurezza il controllo automatico della velocità di crociera non può essere attivato finché il freno a pedale non viene azionato una volta. Non è possibile l'attivazione in prima marcia.



Non utilizzare il controllo automatico della velocità di crociera qualora non sia opportuno il mantenimento di una velocità costante.

Con il cambio automatico, attivare solo il controllo automatico della velocità di crociera nella modalità automatica.

Spia   123.

Accensione

Premere , la spia  nel quadro strumenti si accende in bianco.

Attivazione

Accelerare fino alla velocità desiderata e ruotare la rotella in posizione **SET/-**. La velocità attuale viene memorizzata e mantenuta. La spia  nel quadro strumenti si accende in verde. Il pedale dell'acceleratore può essere rilasciato.

La velocità del veicolo può essere aumentata premendo il pedale dell'acceleratore. Rilasciando il pedale dell'acceleratore, il veicolo torna alla velocità memorizzata in precedenza.

Il controllo automatico della velocità di crociera resta attivato durante i cambi marcia.

Aumento



Con il controllo automatico della velocità di crociera attivo, tenere la rotella girata in posizione **RES/+** o girarla leggermente più volte in posizione **RES/+**: la velocità aumenta costantemente o a piccoli intervalli.

In alternativa, accelerare fino alla velocità desiderata e memorizzarla girando la rotella in posizione **SET/-**.

Riduzione

Con il controllo automatico della velocità di crociera attivo, tenere la rotella girata in posizione **SET/-** o girarla leggermente più volte in posizione **SET/-**: la velocità diminuisce costantemente o a piccoli intervalli.

Disattivazione

Premere , la spia  nel quadro strumenti si accende in bianco. Il controllo automatico della velocità di crociera è disattivato. L'ultima velocità memorizzata resta in memoria per un successivo riassunto delle velocità.

Disattivazione automatica:



- La velocità del veicolo è inferiore a 30 km/ora circa.
- La velocità del veicolo supera i 200 km/ora circa.
- Il pedale del freno è premuto.
- Il pedale della frizione è premuto per alcuni secondi.
- La leva del cambio è in **N**.

- La velocità del motore rientra in limiti molto bassi.
- Il sistema di controllo della trazione o il controllo elettronico della stabilità è funzionante.

Ripristino della velocità memorizzata

Ruotare la rotella sulla posizione **RES/+** ad una velocità superiore a 30 km/h. Si raggiunge la velocità precedentemente impostata.

Disattivazione

Premere , la spia  nel quadro strumenti si spegne. La velocità memorizzata viene cancellata.

Premendo  per attivare il limitatore di velocità o disinserendo l'accensione, anche il controllo automatico della velocità di crociera viene disinserito, cancellando la velocità memorizzata.

Limitatore di velocità

Il limitatore di velocità impedisce al conducente di superare una velocità di marcia massima impostata.



La velocità massima può essere impostata a un valore superiore a 25 km/h.

Il conducente può accelerare solo fino alla velocità preimpostata. Eventuali scostamenti dal limite di velocità impostato possono verificarsi solo in discesa.

Il limite di velocità preimpostato è visualizzato nella riga superiore del Driver Information Centre quando il sistema è attivo.

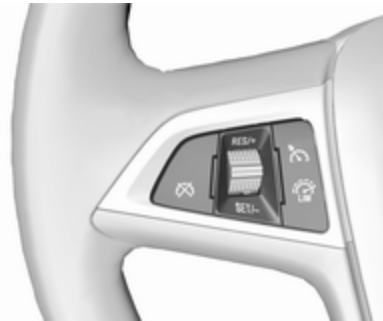
Attivazione



Premere . Se il controllo automatico della velocità di crociera o il cruise control adattivo è stato attivato prima, questo viene disinserito all'attivazione del limitatore di velocità e la spia  si spegne.

Impostazione del limite di velocità

Con il limitatore di velocità attivo, tenere la rotella su **RES/+** o posizionarla brevemente e ripetutamente su **RES/+** fino alla visualizzazione della velocità massima desiderata sul Driver Information Centre.

In alternativa, accelerare fino alla velocità desiderata e ruotare brevemente la rotella in posizione **SET/-**; la velocità attuale viene memorizzata come velocità massima. Il limite di velocità viene visualizzato nel Driver Information Centre.



Modifica del limite di velocità

Con il limitatore di velocità attivo, posizionare la rotella su **RES/+** per aumentare la velocità massima desiderata o **SET/-** per diminuirla.

Superamento del limite di velocità

In caso d'emergenza è possibile superare il limite di velocità premendo con decisione il pedale dell'acceleratore oltre il punto di resistenza.

Il limite di velocità lampeggerà nel Driver Information Centre e il sistema emetterà una segnalazione acustica per tutto il tempo in cui il limite viene superato.

Rilasciare il pedale dell'acceleratore, la funzione di limitazione della velocità sarà riattivata al raggiungimento di una velocità inferiore a tale limite.

Disattivazione

Premere : il limitatore di velocità viene disattivato e il veicolo non è più soggetto ad alcun limite di velocità.

Il limite di velocità viene memorizzato e il Driver Information Centre visualizza un messaggio pertinente.

Ripristino del limite di velocità

Ruotare la rotella su **RES/+**. Si raggiungerà il limite di velocità memorizzato.

Disattivazione

Premere , l'indicazione del limite di velocità nel Driver Information Centre scompare. La velocità memorizzata viene cancellata.

Premendo  per attivare il controllo automatico della velocità di crociera o disinse-

rendo l'accensione, anche il limitatore di velocità viene disattivato e la velocità memorizzata viene cancellata.

Cruise control adattivo

Il cruise control adattivo è una versione avanzata del classico controllo automatico della velocità di crociera, in quanto dispone della funzione di mantenimento di una certa distanza dal veicolo che precede.

Il cruise control adattivo rallenta automaticamente il veicolo durante l'avvicinamento a un veicolo che marcia a una velocità inferiore. Quindi regola la velocità del veicolo in modo da rimanergli dietro alla distanza selezionata. La velocità del veicolo aumenta o diminuisce rimanendo dietro al veicolo che precede senza mai superare la velocità impostata. Può applicare una leggera frenata con relativa accensione delle luci di arresto.

Il cruise control adattivo può memorizzare e mantenere velocità superiori a circa 50 km/h e frenare automaticamente per seguire un veicolo più lento che precede a una velocità inferiore fino a 30 km/h.



Il cruise control adattivo impiega un sensore radar per rilevare i veicoli che precedono. Se nessun veicolo viene rilevato sullo stesso percorso, il cruise control adattivo si comporterà come un normale controllo automatico della velocità di crociera.

Per motivi di sicurezza, il sistema non può essere attivato se il pedale del freno non è stato premuto almeno una volta dopo l'accensione del quadro. Non è possibile l'attivazione in prima marcia.

Si consiglia di utilizzare il cruise control adattivo soprattutto lungo tratti di strada rettilinei, ad es. autostrade o strade provinciali a traffico costante. Non utilizzare il sistema se non è opportuno il mantenimento di una velocità costante.

Spia 123, 123.

⚠ Avvertenza

Durante la guida con il cruise control adattivo è sempre richiesta la totale attenzione del conducente. Il veicolo rimane sotto il totale controllo del conducente perché il pedale del freno, il pedale dell'acceleratore e l'interruttore di disattivazione hanno la priorità su qualsiasi operazione del cruise control adattivo.

Accensione



Premere per inserire il cruise control adattivo. La spia si accende in bianco.

Attivazione tramite impostazione della velocità

Il cruise control adattivo può essere attivato a velocità comprese tra 50 km/h e 180 km/h.

Accelerare fino alla velocità desiderata e ruotare la rotella in posizione **SET/-**; la velocità attuale viene memorizzata e mantenuta. La spia si accende in verde.

		90 km/h
		2781.2 km
		6.5 $\frac{L}{100km}$
		99.6 km/h
		10253

Il simbolo del cruise control adattivo, l'impostazione della distanza anteriore la velocità impostata sono indicati nella riga superiore del Driver Information Center.

Il pedale dell'acceleratore può essere rilasciato. Il cruise control adattivo resta attivato durante i cambi marcia.

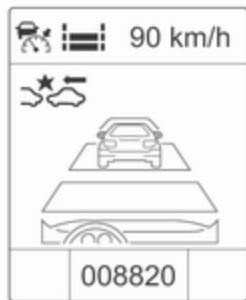

Override della velocità impostata

È sempre possibile marciare a una velocità superiore a quella impostata premendo il pedale dell'acceleratore. Rilasciando il pedale dell'acceleratore, il veicolo ritorna alla distanza desiderata se davanti c'è un veicolo che

marcia a una velocità inferiore. Altrimenti torna alla velocità memorizzata.

Una volta attivato il sistema, il cruise control adattivo rallenta o frena se rileva un veicolo che precede che marcia a una velocità inferiore o si trova a una distanza inferiore di quella richiesta.

⚠ Avvertenza

L'accelerazione da parte del conducente disattiva la frenata automatica dell'impianto. Questo viene indicato come avviso a comparsa nel Driver Information Center.

Aumento

Con il cruise control adattivo attivo, posizionare la rotella su **RES/+** per aumentare la velocità in maniera costante a grandi intervalli o attivare ripetutamente **RES/+** per aumentare la velocità a piccoli intervalli.

Con il Cruise control adattivo attivo, se il veicolo è guidato molto più velocemente rispetto alla velocità desiderata, ad es. dopo aver premuto il pe-

dale dell'acceleratore, è possibile memorizzare e mantenere la velocità corrente ruotando la manopola su **SET/-**.

Riduzione

Con il cruise control adattivo attivo, posizionare la rotella su **SET/-** per diminuire la velocità in maniera costante a grandi intervalli o attivare ripetutamente **SET/-** per diminuire la velocità a piccoli intervalli.

Con il Cruise control adattivo attivo, se il veicolo è guidato molto più lentamente rispetto alla velocità desiderata, ad es. a causa di un veicolo più lento che precede, è possibile memorizzare e mantenere la velocità corrente ruotando la manopola su **SET/-**.

Ripristino della velocità memorizzata



Se il sistema è inserito ma inattivo, posizionare la rotella su **RES/+** a una velocità superiore a 50 km/h per riprendere la velocità memorizzata.

Impostazione della distanza anteriore

Se il cruise control adattivo rileva un veicolo che avanza a una velocità inferiore sullo stesso percorso, regola la velocità in modo da mantenere la distanza anteriore selezionata dal conducente.

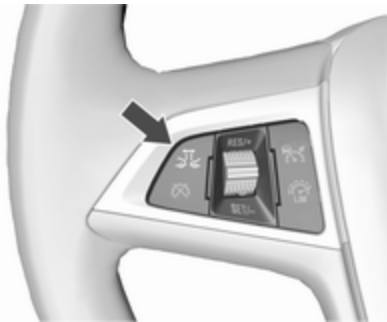
Il valore della distanza anteriore può essere impostata su vicino, medio o lontano.



Premere , il Driver Information Center visualizza l'impostazione corrente. Premere nuovamente  per modificare la distanza anteriore. L'im-

postazione viene inoltre visualizzata nella riga superiore del Driver Information Center.

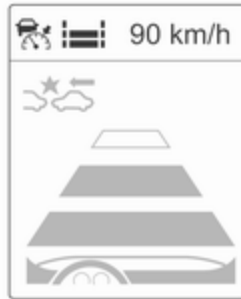

La distanza anteriore selezionata viene indicata per mezzo di barre a riempimento sulla pagina del cruise control adattivo.

Ricordare che l'impostazione della distanza anteriore è condivisa con l'impostazione della sensibilità dell'allarme collisione anteriore.

Esempio: Se il valore 3 (lontano) è selezionato, il conducente viene avvisato prima di una possibile collisione, anche se il cruise control adattivo è inattivo o disinserito.

⚠ Avvertenza

Il conducente è totalmente responsabile dell'osservanza della distanza di sicurezza appropriata a seconda delle condizioni atmosferiche, di traffico, visibilità. La distanza anteriore deve essere regolata oppure il sistema deve essere spento quando richiesto dalle condizioni presenti.

Rilevamento di un veicolo che precede



L'indicatore "veicolo davanti" acceso verde  è visualizzato nel tachimetro quando il sistema rileva un veicolo sul percorso di guida.

Se questo simbolo non viene visualizzato o viene visualizzato brevemente, il cruise control adattivo non reagirà ai veicoli che precedono.

Disattivazione

Il cruise control adattivo viene disattivato dal conducente se:

-  viene premuto.
- Il pedale del freno viene premuto.
- Il pedale della frizione viene premuto per più di quattro secondi.
- La leva del cambio automatico viene portata in posizione **N**.

Inoltre, il sistema viene disattivato automaticamente se:

- La velocità del veicolo diminuisce al di sotto di 45 km/h o aumenta oltre 190 km/h.
- Il sistema di controllo della trazione funziona per oltre 20 secondi.

- Il controllo elettronico della stabilità è in funzione.
- Non c'è traffico e nulla viene rilevato lungo i bordi della strada per alcuni secondi. In questo caso non c'è alcun eco radar e il sensore può indicare un blocco.
- Il sistema di frenata per collisione imminente sta attivando i freni.
- Il sensore radar è sporco di neve o bagnato.
- Si rileva un guasto al radar, al motore o al sistema di frenata.

Se il cruise control adattivo viene disattivato automaticamente, la spia  si accende in bianco e il Driver Information Center visualizza un simbolo di avvertimento come pop-up.





La velocità memorizzata viene mantenuta.

Avvertenza

Se il cruise control adattivo è disattivato, il conducente deve prendere il completo comando dei freni e del motore.

Disattivazione

Premere  per disinserire il cruise control adattivo. La spia  si spegne. La velocità memorizzata viene cancellata.

Disinserendo l'accensione si disinscrive anche il cruise control adattivo e la velocità memorizzata viene cancellata.

Attenzione del conducente

- Utilizzare il cruise control adattivo con attenzione su strade tortuose o di montagna, in quanto può perdere il contatto con il veicolo che precede e richiedere tempo per rilevarlo nuovamente.
- Non utilizzare il sistema su strade sdruciolevoli in quanto può causare rapide variazioni nella trazione dei pneumatici (slittamenti) e una possibile perdita di controllo del veicolo.
- Non utilizzare il cruise control adattivo in caso di pioggia, neve o condizioni estreme di sporco, in quanto il sensore radar può venire coperto da acqua, polvere, ghiaccio o neve. Ciò riduce o elimina completamente la visibilità. In caso di blocco del sensore, pulire la relativa copertura.

Limiti del sistema

- La potenza dei freni automatici del sistema non consente frenate energiche e potrebbe non essere sufficiente per evitare una collisione.
- Dopo un improvviso cambio di corsia, il sistema richiede un certo tempo per rilevare il veicolo che precede. Quindi, in presenza di un nuovo veicolo, il sistema potrebbe accelerare invece di frenare.
- Il cruise control adattivo ignora i veicoli sull'altra corsia di marcia.
- Il cruise control adattivo non frena in caso di veicoli fermi o presenza di pedoni o animali.

Strade tortuose

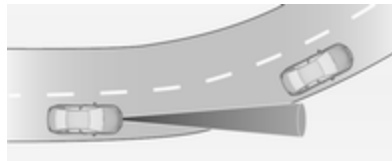

Il cruise control adattivo calcola un percorso previsto sulla base della forza centrifuga. Questo percorso previsto considera la curva caratteristica ma non considera possibili variazioni future della curva. Il sistema può perdere il contatto con l'attuale veicolo che precede o considerare un veicolo che non marcia lungo l'effettiva corsia. Questo può accadere all'entrata o all'uscita di una curva o se l'angolazione della curva aumenta o diminuisce. Se il sistema non rileva più un veicolo che precede, la spia  si spegne.

Se la forza centrifuga in una curva è troppo alta, il sistema rallenta leggermente il veicolo. Questo livello di frenata non è concepito per evitare sbandamenti in curva. Il conducente deve rallentare prima di entrare in una curva e, in generale, regolare la velocità in base al tipo di strada e ai limiti di velocità vigenti.

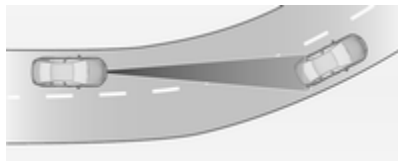

Autostrade

In autostrada, regolare la velocità impostata in base alla situazione e alle condizioni atmosferiche. Ricordare sempre che il cruise control adattivo ha un raggio di visibilità limitato, un livello di frenata limitato e richiede un certo tempo per verificare se un veicolo si trova sullo stesso percorso di guida. Il cruise control adattivo può non essere in grado di frenare il veicolo in tempo per evitare una collisione con un veicolo che procede a una velocità inferiore o dopo una cambio di corsia. Ciò vale in particolare in caso di guida a velocità sostenuta o di visibilità ridotta a causa delle condizioni atmosferiche.

In entrata e uscita da un'autostrada, il cruise control adattivo può perdere il contatto con il veicolo che precede e accelerare fino alla velocità im-

posta. Per questo motivo, è necessario ridurre la velocità impostata prima di entrare o uscire dall'autostrada.

Variazioni di percorso

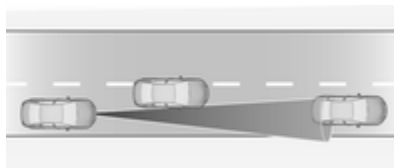

Se un altro veicolo entra nel percorso di guida, il cruise control adattivo considererà il veicolo solamente quando sarà totalmente sullo stesso percorso. È necessario essere pronti ad agire e premere il pedale del freno se è necessario frenare più velocemente.

In montagna e in caso di traino

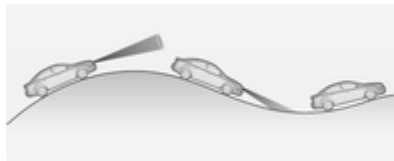

Le prestazioni del sistema in montagna o durante il traino di un rimorchio dipendono dalla velocità e dal carico del veicolo, dalle condizioni di traffico e dalla pendenza della strada. Lungo strade in montagna, il sistema potrebbe non rilevare un veicolo sullo stesso percorso. In caso di salite ripide è necessario premere il pedale dell'acceleratore per mantenere la velocità del veicolo. In discesa, soprattutto se si traina un rimorchio, è necessario frenare o ridurre la velocità.

Ricordare che se si attivano i freni il sistema viene disattivato. Si sconsiglia di utilizzare il cruise control adattivo lungo ripide pendenze, soprattutto se si traina un rimorchio.

Unità radar



L'unità radar si trova dietro la griglia del radiatore, sotto l'emblema del marchio.

⚠ Avvertenza

L'unità radar è stata allineata con precisione durante la produzione. Pertanto non utilizzare il sistema dopo un incidente frontale. Il paraurti anteriore potrebbe sembrare intatto, tuttavia il sensore dietro di esso potrebbe essere fuori posizione ed effettuare letture non corrette. Dopo un incidente, consul-

tare sempre un'officina per fare controllare la posizione del sensore del cruise control adattivo.

Impostazioni

Alcune impostazioni possono essere modificate nel menu **Preparazione alla collisione** nella personalizzazione del veicolo ⇨ 137.

Guasto

Se il cruise control adattivo non funziona a causa di problemi temporanei (per es. presenza di ghiaccio) o a causa di un errore permanente del sistema, il Driver Information Center visualizza un messaggio.



Cruise c. adatt.
temporaneam.
non disponibile

Messaggi del veicolo ⇨ 130.

Allarme collisione anteriore

L'allarme collisione anteriore contribuisce a evitare o a ridurre i danni causati da collisioni frontali.



Un veicolo antistante è indicato da una spia .



In caso di avvicinamento troppo repentino al veicolo che precede, il sistema emette una segnalazione acustica e visiva dal Driver Information Center.

Ciò avviene a condizione che l'allarme collisione anteriore sia attivato nel menu di personalizzazione del veicolo \hookrightarrow 137 e non venga disattivato premendo  (in base al sistema, vedere quanto segue).

A seconda dell'allestimento, il veicolo può montare una delle due varianti dell'allarme collisione anteriore disponibili:

- **Allarme collisione anteriore con impianto radar**
su veicoli dotati di cruise control adattivo \hookrightarrow 194.
- **Allarme collisione anteriore con videocamera anteriore**
sui veicoli con Controllo automatico della velocità di crociera tradizionale o nessuno \hookrightarrow 191.

Allarme collisione anteriore con impianto radar

Il sistema impiega un sensore radar, ubicato dietro la griglia del radiatore, per rilevare un veicolo che precede sullo stesso percorso, entro una distanza massima di 150 metri.

Attivazione

L'allarme collisione anteriore funziona in automatico al di sopra della velocità di camminata, purché l'impostazione **Preparazione alla collisione** non venga disattivata nel menu di personalizzazione del veicolo \hookrightarrow 137.

Selezione della sensibilità di allarme

Il valore della sensibilità di allarme può essere impostata su vicino, medio o lontano.

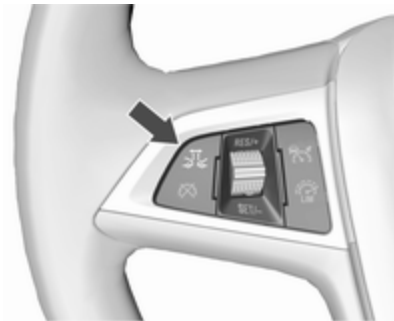

Premere ; il Driver Information Center visualizza l'impostazione corrente. Premere nuovamente per modificare la sensibilità di allarme. L'impostazione viene inoltre visualizzata nella riga superiore del Driver Information Center.

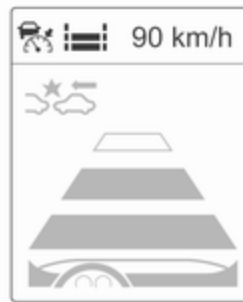

Ricordare che l'impostazione di allarme è condivisa con l'impostazione della distanza anteriore del cruise control adattivo. Quindi, variando la sensibilità di allarme varierà anche l'impostazione relativa alla distanza anteriore del cruise control adattivo.

Segnalazione al conducente



Una spia verde per veicolo antistante si accende nel quadro strumenti quando il sistema rileva un veicolo sul percorso di guida. Quando la distanza con un veicolo in movimento antistante diventa troppo breve o quando ci si avvicina ad un altro veicolo troppo rapidamente e una collisione è imminente, il simbolo di allarme collisione appare nel Driver Information Center. Allo stesso tempo il sistema emette una segnalazione acustica.

Premere il pedale del freno, se richiesto dalla situazione.

Impostazioni

Alcune impostazioni possono essere modificate nel menu **Preparazione alla collisione** nella personalizzazione del veicolo ➔ 137.

Allarme collisione anteriore con videocamera anteriore

L'allarme collisione anteriore impiega la videocamera anteriore nel parabrezza per rilevare un veicolo che precede sullo stesso percorso entro una distanza di circa 60 metri.



Attivazione

L'allarme collisione anteriore funziona in automatico al di sopra di 40 km/h, se non viene disattivato premendo , vedi sotto.

Selezione della sensibilità di allarme

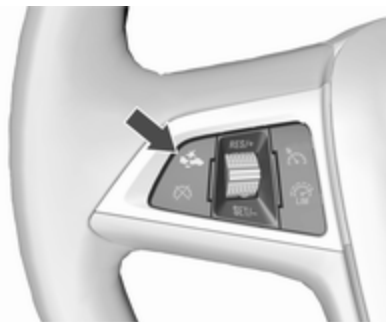
Il valore della sensibilità di allarme può essere impostata su vicino, medio o lontano.



Premere ; il Driver Information Center visualizza l'impostazione corrente. Premere nuovamente  per modificare la sensibilità di allarme.



Segnalazione al conducente

Una spia verde per veicolo antistante  si accende nel quadro strumenti quando il sistema rileva un veicolo sul percorso di guida.



Quando la distanza con un veicolo in movimento antistante diventa troppo breve o quando ci si avvicina ad un altro veicolo troppo rapidamente e una collisione è imminente, il simbolo di allarme collisione appare nel Driver Information Center.

Allo stesso tempo il sistema emette una segnalazione acustica. Premere il pedale del freno, se richiesto dalla situazione.

Disattivazione

Il sistema può essere disattivato. Premere  ripetutamente finché il seguente messaggio viene visualizzato nel Driver Information Center.

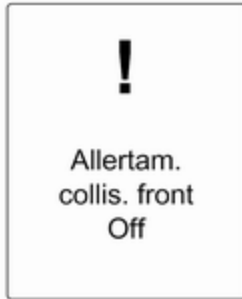

Informazioni generali per entrambi le varianti dell'allarme collisione anteriore

Avvertenza

L'allarme collisione anteriore è semplicemente un sistema di avvertimento e non attiva i freni. Se ci si avvicina troppo rapidamente

a un veicolo che precede, non potrebbe dare il tempo necessario per evitare una collisione.

Il conducente è totalmente responsabile dell'osservanza della distanza di sicurezza appropriata a seconda delle condizioni atmosferiche, di traffico, visibilità.

Durante la guida è sempre richiesta la totale attenzione del conducente. Il conducente deve essere sempre pronto a intervenire e attivare i freni.

Limitazioni del sistema



Il sistema è progettato per rilevare solamente veicoli, ma potrebbe rilevare anche altri oggetti metallici.

Nei casi seguenti l'allarme collisione anteriore potrebbe non rilevare un veicolo che precede o le prestazioni del sensore potrebbero essere limitate:

- su strade tortuose
- con visibilità limitata in caso di nebbia, pioggia o neve
- in caso di accumulo di neve, ghiaccio, fanghiglia, fango o sporco sul sensore o di parabrezza danneggiato

Indicazione distanza anteriore

L'indicazione distanza anteriore visualizza la distanza dal veicolo in movimento che precede. Il sistema impiega, a seconda dell'allestimento del veicolo, un sistema a radar dietro la griglia del radiatore o una videocamera nel parabrezza per rilevare la distanza da un veicolo che precede nella stessa corsia di marcia. Si attiva a velocità superiori ai 40 km/h.

Se il sistema rileva un veicolo che precede, la distanza viene indicata in secondi e visualizzata su una pagina del Driver Information Centre  123. Premere **MENU** sulla leva degli indicatori di direzione per selezionare **Menu informazioni veicolo**  e

ruotare la manopola di regolazione per selezionare la pagina di indicazione distanza anteriore.

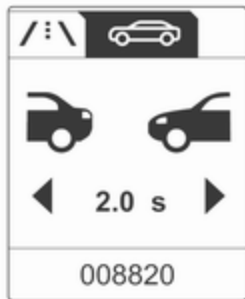

La distanza minima indicata è di 0,5 s.

Se non vi è alcun veicolo che precede o se ce n'è uno fuori dai limiti rilevabili, il sistema visualizza due linee:

-- S.

Frenata di emergenza attiva

La frenata di emergenza attiva contribuisce a ridurre i danni derivanti da incidenti con veicoli od oggetti direttamente davanti al veicolo, nel caso in cui una collisione non riesca ad es-

sere evitata tramite frenata o sterzata manuale. Prima che la frenata di emergenza attiva venga applicata, il conducente viene avvisato dall'allarme collisione anteriore ⇨ 201.

Questa funzione impiega diversi valori (per es. sensore radar, pressione dei freni, velocità del veicolo) per calcolare la probabilità di una collisione frontale.

Il sistema di frenata di emergenza attiva funziona in automatico al di sopra della velocità di camminata, purché l'impostazione **Preparazione alla collisione** non venga disattivata nel menu di personalizzazione del veicolo ⇨ 137.

Il sistema include:

- **sistema di preparazione alla frenata**
- **frenata automatica di emergenza**
- **assistenza alla frenata strategica**

⚠ Avvertenza

Questo sistema non esenta il conducente dalla responsabilità di guidare con attenzione e guardare avanti. Si tratta esclusivamente di un ausilio. Il conducente deve continuare ad attivare il pedale del freno come richiesto dalle condizioni di guida.

Sistema di preparazione alla frenata

All'avvicinarsi a un veicolo che precede a una velocità tale da rendere probabile una collisione, il sistema di preparazione alla frenata pressurizza leggermente i freni. In questo modo il tempo di azione viene ridotto in caso di frenata manuale o automatica.

L'impianto frenante viene preparato in modo che la frenata possa essere effettuata più rapidamente.

Frenata automatica di emergenza

Dopo la preparazione alla frenata e appena prima della collisione imminente, questa funzione applica automaticamente una leggera frenata per ridurre la velocità di impatto della collisione.

Assistenza alla frenata strategica

Oltre al sistema di preparazione alla frenata e alla frenata automatica di emergenza, la funzione di assistenza alla frenata strategica rende più sensibile l'assistenza alla frenata. In questo modo, premendo leggermente il pedale del freno si otterrà immediatamente una frenata energica. Questa funzione aiuta il conducente a frenare più velocemente e più energicamente prima della collisione imminente.

Avvertenza

La frenata di emergenza attiva non è concepita per applicare autonomamente frenate energetiche o evitare automaticamente una collisione. È concepito per ridurre la

velocità del veicolo prima di una collisione. Potrebbe non funzionare in presenza di veicoli fermi, pedoni o animali. In seguito a un improvviso cambio di corsia, il sistema richiede un certo tempo per rilevare il nuovo veicolo che precede.

Durante la guida è sempre richiesta la totale attenzione del conducente. Il conducente deve essere sempre pronto a intervenire e attivare i freni e lo sterzo per evitare possibili collisioni. Un corretto funzionamento del sistema prevede l'allacciamento delle cinture di sicurezza da parte di tutti gli occupanti del veicolo.

Limitazioni del sistema

Il sistema di frenata di emergenza attiva funziona in modalità limitata o per nulla in caso di pioggia, neve o in condizioni estreme di sporco, in quanto il sensore radar può venire coperto da acqua, polvere, ghiaccio o neve. In caso di blocco del sensore, pulire la relativa copertura.

In alcuni rari casi, il sistema di frenata di emergenza attiva può effettuare una breve frenata automatica in situazioni che sembrano inutili, come per esempio in caso di segnalazioni stradali in curva o di veicoli in una corsia di marcia diversa. Questo è normale, il veicolo non necessita di alcuna riparazione. Premere il pedale dell'acceleratore con decisione per evitare la frenata automatica.

Impostazioni

Alcune impostazioni possono essere modificate nel menu **Preparazione alla collisione** nella personalizzazione del veicolo ⇨ 137.

Guasto

In caso di richiesta di manutenzione al sistema, il Driver Information Centre visualizza un messaggio.

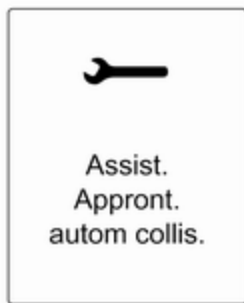

Se il sistema non funziona come dovrebbe, i messaggi del veicolo vengono visualizzati nel Driver Information Center.

Messaggi del veicolo ⇨ 130.

Sistema di ausilio al parcheggio

Sistema di ausilio al parcheggio anteriore-posteriore

⚠ Avvertenza

Il conducente ha la totale responsabilità per la manovra di parcheggio.

Controllare sempre l'area circostante durante la retromarcia o la guida in avanti mentre si utilizza il sistema di ausilio al parcheggio.

Il sistema di ausilio al parcheggio anteriore-posteriore misura la distanza tra il veicolo e gli ostacoli davanti e dietro al veicolo. Il sistema emette segnalazioni acustiche e visualizza messaggi.



Il sistema è dotato di quattro sensori di parcheggio ad ultrasuoni ubicati nel paraurti posteriore e anteriore.

Impiega due diverse segnalazioni acustiche per le zone di monitoraggio anteriore e posteriore, ciascuna con una diversa frequenza del tono. Il segnale per gli ostacoli anteriori è emesso dagli altoparlanti anteriori, per gli ostacoli posteriori mediante gli altoparlanti posteriori.

Pulsante del sistema di ausilio al parcheggio PVA e logica di funzionamento



Il sistema di ausilio al parcheggio anteriore-posteriore è dotato di PVA . Se il veicolo è anche dotato di dispositivo di assistenza al parcheggio avanzato (consultare la seguente descrizione a parte), entrambi i sistemi vengono azionati premendo PVA .

Una breve pressione di PVA disattiva o attiva il sistema di ausilio al parcheggio anteriore.

Una pressione lunga di PVA (circa un secondo) attiva o disattiva il dispositivo di assistenza al parcheggio avanzato.

La logica pulsante per azionare i sistemi è la seguente:

- Sistema di ausilio al parcheggio anteriore-posteriore attivo: una breve pressione del pulsante lo disattiva.
- Il sistema di ausilio al parcheggio anteriore-posteriore è attivo: una lunga pressione attiva il dispositivo di assistenza al parcheggio avanzato se è inserita una marcia in avanti.
- Dispositivo di assistenza al parcheggio avanzato attivo: una breve pressione attiva il sistema di ausilio al parcheggio anteriore-posteriore.

- Dispositivo di assistenza al parcheggio avanzato: una lunga pressione del pulsante disattiva il dispositivo di assistenza al parcheggio avanzato.
- Il dispositivo di assistenza al parcheggio avanzato e il sistema di ausilio al parcheggio anteriore-posteriore sono attivi: una breve pressione disattiva entrambi i sistemi.

Attivazione

Quando la retromarcia è inserita, il sistema di ausilio al parcheggio è operativo.

Il sistema di ausilio al parcheggio anteriore è anche attivato automaticamente a velocità fino a 11 km/h.

Un LED acceso posizionato sul pulsante del sistema di ausilio al parcheggio indica che il sistema è operativo.

Se il veicolo supera una velocità di 11 km/h, il sistema di ausilio al parcheggio anteriore è disattivato. Il sistema di ausilio al parcheggio anteriore si riattiva sempre quando la velocità del veicolo scende sotto gli 11 km/h.

Indicazione

Il sistema avvisa il conducente con segnali acustici di potenziali ostacoli pericolosi dietro e davanti al veicolo. A seconda di quale lato del veicolo è più vicino a un ostacolo, si sentiranno le segnalazioni acustiche sul rispettivo lato del veicolo. La frequenza dei segnali acustici aumenta con l'avvicinarsi del veicolo all'ostacolo. Quando la distanza è inferiore a circa 30 cm, il segnale acustico diventa continuo.

Inoltre la distanza con gli ostacoli potrebbe essere visualizzata nel Driver Information Center ➔ 123.

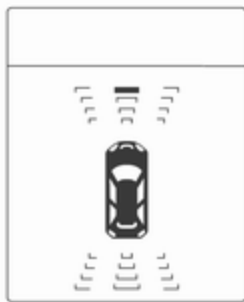

La distanza da un oggetto anteriore e posteriore è indicata dalla variazione delle linee di distanza intorno al veicolo.

Gli ostacoli posteriori sono segnalati contemporaneamente acusticamente e visivamente.

Gli ostacoli anteriori sono indicati prima visivamente. A distanze inferiori agli 80 cm si ode anche un segnale acustico.

L'indicazione della distanza nel Driver Information Center può essere inibita da messaggi del veicolo con una priorità superiore. Dopo aver approvato il messaggio premendo **SET/CLR** sulla

leva degli indicatori di direzione, il sistema visualizza nuovamente la distanza.

Disattivazione

Il sistema di ausilio al parcheggio posteriore si disattiva automaticamente disinserendo la retromarcia.

Il sistema di ausilio al parcheggio anteriore è disattivato automaticamente a velocità oltre 11 km/h.



La disattivazione manuale è possibile premendo brevemente **SET/CLR**.

Quando il sistema è disattivato, il LED nel tasto si spegne.

Inoltre **Ausilio al parcheggio Off** compare nel Driver Information Center quando il sistema è disattivato manualmente.

Dopo una disattivazione manuale, il sistema di ausilio al parcheggio anteriore è riattivato se si preme $\text{P} \blacktriangle$ o si inserisce la retromarcia.

Guasto

In caso di guasto del sistema o malfunzionamento causato da problemi temporanei, ad es. sensori coperti da ghiaccio, la spia $\text{P} \blacktriangle$ si accende o il Driver Information Center visualizza un messaggio.

Messaggi del veicolo \rightarrow 130.

Spia $\text{P} \blacktriangle$ \rightarrow 120.

Dispositivo di assistenza al parcheggio avanzato

\blacktriangle Avvertenza

Il conducente si assume la piena responsabilità di accettare lo spazio di parcheggio suggerito dal sistema e le relative manovre.

Controllare sempre l'area circostante in tutte le direzioni quando si utilizza il dispositivo di assistenza al parcheggio avanzato.



Il sistema avanzato di ausilio al parcheggio guida le manovre del conducente in uno spazio di parcheggio dando le rispettive istruzioni nel Driver Information Center e mediante segnalazioni acustiche. Il conducente deve controllare accelerazione, frenata, sterzata e cambio di marcia.

Il sistema impiega i sensori del sistema di ausilio al parcheggio anteriore-posteriore in abbinamento a due

sensori supplementari montati su entrambi i lati del paraurti anteriore e posteriore.

Pulsante del sistema di ausilio al parcheggio $\text{P} \blacktriangle$ e logica di funzionamento

Sia il dispositivo di assistenza al parcheggio avanzato che il sistema di ausilio al parcheggio anteriore-posteriore (vedi descrizione precedente) vengono azionati premendo $\text{P} \blacktriangle$.

Una breve pressione di $\text{P} \blacktriangle$ disattiva o attiva il sistema di ausilio al parcheggio anteriore.

Una pressione lunga di $\text{P} \blacktriangle$ (circa un secondo) attiva o disattiva il dispositivo di assistenza al parcheggio avanzato.

La logica pulsante per azionare i sistemi è la seguente:

- Sistema di ausilio al parcheggio anteriore-posteriore attivo: una breve pressione del pulsante lo disattiva.

- Il sistema di ausilio al parcheggio anteriore-posteriore è attivo: una lunga pressione attiva il dispositivo di assistenza al parcheggio avanzato se è inserita una marcia in avanti.
- Dispositivo di assistenza al parcheggio avanzato attivo: una breve pressione attiva il sistema di ausilio al parcheggio anteriore-posteriore.
- Dispositivo di assistenza al parcheggio avanzato: una lunga pressione del pulsante disattiva il dispositivo di assistenza al parcheggio avanzato.
- Il dispositivo di assistenza al parcheggio avanzato e il sistema di ausilio al parcheggio anteriore-posteriore sono attivi: una breve pressione disattiva entrambi i sistemi.

Attivazione



Quando si è in cerca di un parcheggio, il sistema deve essere attivato premendo **P+PA** per circa un secondo.

Il sistema può essere attivato esclusivamente e può solo cercare un parcheggio fino a una velocità massima di 30 km/ora e cerca uno spazio di parcheggio fino a una velocità massima di 30 km/ora.

La distanza parallela massima consentita tra il veicolo e una fila di veicoli parcheggiati è 1,8 metri.

Funzionamento



Se il veicolo passa accanto a una fila di veicoli con il sistema attivato, il dispositivo di assistenza al parcheggio avanzato inizia a cercare uno spazio di parcheggio adeguato. Al rilevamento di uno spazio adeguato, il sistema emette una segnalazione visiva nel Driver Information Center e una acustica.

Se il veicolo non viene arrestato entro 10 metri dalla proposta, il sistema inizia a cercare un altro spazio di parcheggio idoneo.



Lo spazio di parcheggio proposto dal sistema viene accettato arrestando il veicolo entro 10 metri dal messaggio "Stop". Il sistema calcola le manovre ottimali per effettuare il parcheggio. Quindi guida il conducente al parcheggio fornendo istruzioni dettagliate.



Le istruzioni sul display mostrano:

- Segnalazione di velocità di marcia superiore a 30 km/h.
- Richiesta di arrestare il veicolo al rilevamento di uno spazio di parcheggio.
- Direzione di guida durante le manovre di parcheggio.
- Posizione del volante durante le manovre di parcheggio.
- Per alcune istruzioni è prevista la visualizzazione di una barra di avanzamento di stato.



Un parcheggio eseguito con esito positivo viene confermato dal simbolo del "traguardo".

Fare sempre molta attenzione alle segnalazioni acustiche emesse dal sistema di ausilio al parcheggio anteriore-posteriore. Una segnalazione acustica continua significa che la distanza da un ostacolo è inferiore a circa 30 cm.

Cambio del lato di parcheggio

Il sistema è configurato di default per cercare parcheggi sul lato del passeggero anteriore. Per cercare parcheggi sul lato del conducente, azionare l'indicatore di direzione sinistro per la durata della ricerca.

Al disinserimento dell'indicatore di direzione, il sistema riprende la ricerca dei parcheggi sul lato passeggero.



Visualizzazione delle priorità

Dopo l'attivazione del dispositivo di assistenza al parcheggio avanzato, il Driver Information Centre visualizza un messaggio. L'indicazione del dispositivo di assistenza al parcheggio avanzato sul Driver Information Centre può essere inibita da messaggi del veicolo con una priorità superiore.

Dopo aver approvato il messaggio tramite la pressione di **SET/CLR** sulla leva degli indicatori di direzione, le istruzioni del dispositivo di assistenza al parcheggio avanzato sono nuovamente visualizzate ed è possibile proseguire con le manovre di parcheggio.

Disattivazione

Il sistema viene disattivato se:

- breve pressione di  se il dispositivo di assistenza al parcheggio avanzato e il sistema di ausilio al parcheggio anteriore-posteriore sono attivati
- lunga pressione di  se il dispositivo di assistenza al parcheggio avanzato è attivato
- manovra di parcheggio riuscita
- la velocità di marcia è superiore a 30 km/h
- disinserendo l'accensione

La disattivazione eseguita dal conducente o dal sistema viene segnalata dall'indicazione **Parcheggio disattivato** sul Driver Information Centre.

Guasto

Il Driver Information Centre visualizza un messaggio se:

- Nel sistema è presente un guasto.
- Il conducente non porta a termine con successo le manovre di parcheggio.
- Il sistema non è funzionante.

Se un oggetto viene rilevato durante le manovre di parcheggio, **Fermarsi** viene visualizzato sul Driver Information Centre. La rimozione dell'oggetto in questione consentirà di proseguire le manovre di parcheggio. Se l'oggetto non viene rimosso, il sistema viene disattivato. Premere  per circa un secondo per attivare il sistema e cercare un nuovo spazio di parcheggio.

Note di base sui sistemi di ausilio al parcheggio

⚠ Avvertenza

In determinate circostanze, il sistema potrebbe non rilevare gli ostacoli a causa di superfici riflettenti di oggetti o capi di abbigliamento o di fonti esterne di rumore.

Prestare particolare attenzione agli ostacoli bassi che potrebbero danneggiare la parte inferiore del paraurti.

Attenzione

Il sistema può non funzionare correttamente se i sensori sono coperti, per esempio, da neve o ghiaccio.

Il sistema di ausilio al parcheggio può non funzionare correttamente a causa di carichi pesanti.

Se ci sono veicoli alti nelle vicinanze (ad esempio fuoristrada, furgoni, ecc.) valgono condizioni

particolari. Non è possibile garantire il rilevamento di oggetti e l'indicazione corretta della distanza nella parte superiore di questi veicoli.

Il sistema potrebbe non rilevare oggetti con una sezione trasversale di riverbero molto piccola, come oggetti stretti o di materiale morbido.

I sistemi di ausilio al parcheggio non rilevano oggetti al di fuori del raggio di rilevamento.

Avviso

Il sistema di ausilio al parcheggio può essere attivato e disattivato modificando le impostazioni nel Visualizzatore Info. Se si collega un rimorchio, lo si dovrà selezionare nel menù.

Personalizzazione del veicolo
⇨ 137.

Avviso

Il sistema di ausilio al parcheggio rileva automaticamente un dispositivo di traino installato in fabbrica, disattivandolo al collegamento del connettore.

Il sensore potrebbe rilevare un oggetto inesistente (disturbi d'eco) causati da disturbi esterni acustici o meccanici.

Il sistema avanzato di ausilio al parcheggio potrebbe non rilevare eventuali variazioni dello spazio di parcheggio dopo aver iniziato le manovre.

Avviso

Se si innesta una marcia in avanti e si supera una certa velocità, il sistema di ausilio al parcheggio posteriore si disattiverà quando il sistema di trasporto posteriore viene esteso.

Se si inserisce prima la retromarcia, il sistema di ausilio al parcheggio rileverà il sistema di trasporto posteriore emettendo un segnale acustico. Premere  brevemente per disattivare il sistema di ausilio al parcheggio.

Avviso

Dopo la produzione, il dispositivo di assistenza al parcheggio avanzato deve essere tarato. Per una guida al parcheggio ottimale è necessaria una distanza di guida di almeno 35 km, compresa una serie di curve.

Allarme angolo morto laterale

Il sistema di allarme angolo morto laterale rileva e segnala oggetti su entrambi i lati del veicolo, entro una certa zona "di angolo morto". Il sistema avvisa visivamente in ogni specchio esterno quando si rilevano oggetti che non potrebbero essere visibili negli specchietti interni ed esterni.

I sensori del sistema sono ubicati sul lato sinistro e destro del paraurti del veicolo.

⚠ Avvertenza

L'allarme dell'angolo morto laterale non sostituisce la visione del conducente.

Il sistema non rileva:

- veicoli fuori dalle zone dell'angolo morto laterale in avvicinamento rapido
- pedoni, ciclisti o animali

Prima di cambiare corsia, controllare sempre tutti gli specchietti, guardarsi alle spalle e utilizzare l'indicatore di direzione.

Quando il sistema rileva un veicolo nella zona di angolo morto laterale durante la marcia in avanti, sia che il veicolo stia effettuando un sorpasso o sia sorpassato, un simbolo giallo AV si accende nello specchio esterno sul lato interessato. Se il conducente attiva un indicatore di direzione, il simbolo AV comincia a lampeggiare in giallo per avvisare di non cambiare corsia.

Avviso

Se il veicolo che supera è almeno 10 km/h più veloce del veicolo superato, il simbolo di avviso AV nello specchio esterno in questione non si accende.

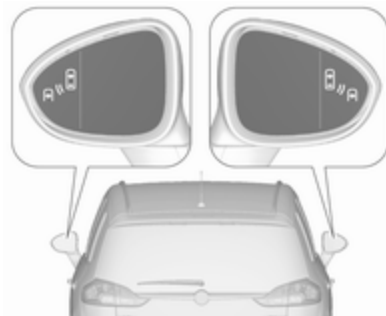

L'allarme angolo morto laterale è attivo a velocità comprese tra 10 km/h e 140 km/h. Velocità superiori ai 140 km/h disattivano il sistema, come segnalato dal simbolo luminoso AV su entrambi gli specchietti esterni. Riducendo di nuovo la velocità i simboli luminosi si spegneranno. Se un veicolo viene quindi rilevato nella zona di angolo morto, i simboli di avvertimento AV si illumineranno come consueto sul lato interessato.

All'accensione del motore, entrambi i display degli specchietti esterni si accendono brevemente per indicare che il sistema è operativo.

Il sistema può essere attivato o disattivato nel menu **Impostazioni** del Visualizzatore info, personalizzazione del veicolo ⇨ 137.

Il Driver Information Centre visualizzerà un messaggio di conferma della disattivazione.

Zone di rilevamento

Il sensore del sistema copre una zona di circa 3 metri su entrambi i lati del veicolo. Questa zona comincia in corrispondenza di ciascuno specchietto esterno e si estende di circa 3 metri verso la parte posteriore del veicolo. L'altezza della zona è compresa tra circa 0,5 metri e 2 metri dal suolo.

Il sistema viene disattivato se il veicolo traina un rimorchio.

L'allarme angolo morto laterale è concepito per ignorare oggetti fissi, come guardrail, piloni, cordoli, pareti e traverse. I veicoli parcheggiati o i veicoli provenienti in senso contrario non vengono rilevati.

Guasto

È possibile che in alcune circostanze l'allarme non effettui alcuna segnalazione; tali possibilità aumentano in caso di pioggia.

L'allarme angolo morto laterale non funziona se gli angoli destro e sinistro del paraurti posteriore sono coperti da fango, sporco, neve, ghiaccio, fanghiglia o in caso di temporale. Istruzioni per la pulizia ⇨ 283.

In caso di guasto del sistema o malfunzionamento causato da problemi temporanei, il Driver Information Centre visualizza un messaggio. Cercare l'assistenza di un'officina in caso di guasto permanente.

Videocamera posteriore

La videocamera posteriore aiuta il conducente durante le manovre in retromarcia visualizzando l'area posteriore al veicolo.

Le immagini della videocamera sono visualizzate sul Visualizzatore a colori Info.

Avvertenza

La videocamera posteriore non sostituisce la visione del conducente. Ricordare che gli oggetti al di fuori del campo visivo della videocamera e dei sensori del dispositivo di assistenza al parcheggio avanzato, per es. sotto il paraurti o sotto il veicolo, non sono visualizzati.

Non andare in retromarcia guardando esclusivamente il Visualizzatore Info e controllare la zona retrostante e attorno al veicolo prima di effettuare la retromarcia.

Attivazione

La videocamera posteriore viene automaticamente attivata all'inserimento della retromarcia.

Funzionamento

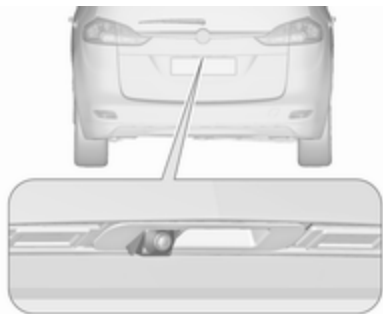

La videocamera è montata nella maniglia del portellone posteriore e ha un angolo visivo di 130°.

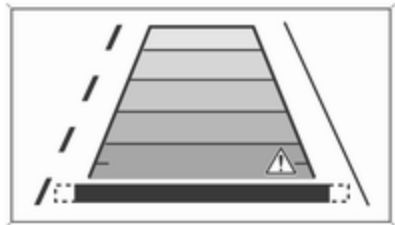

A causa dell'altezza elevata della videocamera, il display visualizza il paraurti posteriore come guida per il posizionamento.

L'area visualizzata dalla videocamera è limitata. La distanza dell'immagine visualizzata non corrisponde alla distanza effettiva.

Linee di riferimento

Le linee di riferimento dinamiche sono linee orizzontali a una distanza di 1 metro una dall'altra e proiettate sull'immagine per definire la distanza degli oggetti visualizzati.

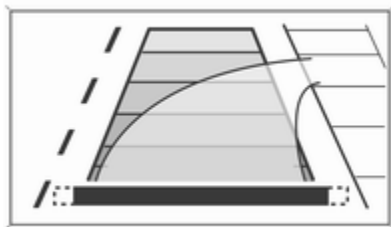

La traiettoria del veicolo viene indicata in base all'angolo di sterzata.

La funzione può essere disattivata nel menù Impostazioni del Visualizzatore Info. Personalizzazione del veicolo ⇨ 137.

Simboli di avvertimento

I simboli di avvertimento sono indicati come triangoli \triangle sull'immagine e indicano ostacoli rilevati dai sensori posteriori del dispositivo di assistenza al parcheggio avanzato.

Impostazioni display

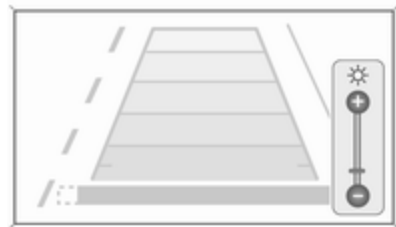

Navi 650/Navi 950: La luminosità può essere regolata tramite i pulsanti su/giù della manopola multifunzione.

CD 600: La luminosità può essere impostata prima premendo e poi ruotando la manopola multifunzione.

Disattivazione

La videocamera viene disattivata al superamento di una certa velocità di marcia avanti o se la retromarcia non viene inserita entro circa 10 secondi.

L'attivazione o la disattivazione della videocamera posteriore può essere modificata nel menù Impostazioni del Visualizzatore Info. Personalizzazione del veicolo ⇨ 137.

Guasto

I messaggi di guasto vengono visualizzati con un  nella riga superiore del Visualizzatore Info.

La videocamera posteriore potrebbe non funzionare correttamente se:

- L'ambiente circostante è buio.
- Il sole o il fascio dei fari si riflette direttamente nell'obiettivo della videocamera.
- La lente della videocamera è coperta da ghiaccio, neve, fango o altro materiale estraneo. Pulire

l'obiettivo, risciacquarlo con acqua e strofinarlo con un panno morbido.

- Il portellone posteriore non è chiuso correttamente.
- Il veicolo è stato tamponato.
- Si verificano variazioni di temperatura estreme.

Dispositivo di assistenza segnaletica stradale

Funzionamento

Il sistema di assistenza ai segnali stradali rileva i segnali stradali stessi per mezzo di una videocamera anteriore e li visualizza sul Driver Information Center.



I segnali stradali rilevati sono:

Segnali stradali di limite di velocità e di divieto di sorpasso

- limite di velocità
- divieto di sorpasso
- termine di limite di velocità
- termine del divieto di sorpasso

Segnali stradali

inizio e fine di:

- autostrade
- strade statali
- strade a traffico limitato

Segnali supplementari

- informazioni aggiuntive ai segnali stradali
- limitazione di traino di un rimorchio
- segnalazione di fondo bagnato
- segnalazione di fondo ghiacciato
- frecce direzionali

Le segnalazioni relative ai limiti di velocità sono visualizzate nel Driver Information Center fino al segnale di limite di velocità successivo o fino al rilevamento della fine del limite di velocità o in caso di timeout del segnale o fino ad una certa scadenza del segnale.



Il display può visualizzare combinazioni di molteplici segnali.



Un punto esclamativo in un riquadro indica che è stato rilevato un altro segnale che il sistema non è in grado di riconoscere.

Il sistema è attivo fino ad una velocità di 200 km/h in base alle condizioni d'illuminazione. Di notte, il sistema è attivo fino a una velocità di 160 km/h.

Appena la velocità del veicolo scende al di sotto di 55 km/ora, il display si azzerava e il contenuto della pagina dei segnali stradali viene cancellato, ad

es. quando si entra in un'area urbana. Il display visualizzerà la successiva indicazione di velocità rilevata.

Visualizzazione



I segnali stradali sono visualizzati alla pagina **Rilevamento segnali stradali** nel Driver Information Center, selezionata tramite la manopola di regolazione della leva degli indicatori di direzione ⇄ 123.

Se si torna alla funzione **Rilevamento dei segnali stradali** dopo aver selezionato un'altra funzione nel menu del Driver Information Center, il display visualizzerà l'ultimo segnale stradale rilevato.

Dopo che la pagina dei segnali stradali è cancellata dal sistema, compare il simbolo seguente:

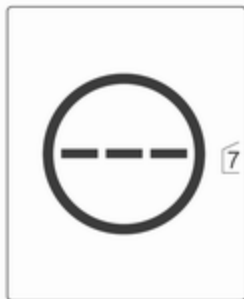

Il contenuto della pagina dei segnali stradali può essere cancellato anche durante la guida premendo e tenendo premuto **SET/CLR** sulla leva degli indicatori di direzione.



Funzione pop-up

I segnali di divieto di sorpasso e quelli di limite di velocità sono visualizzati automaticamente (modalità pop-up) su ogni pagina del Driver Information Center.

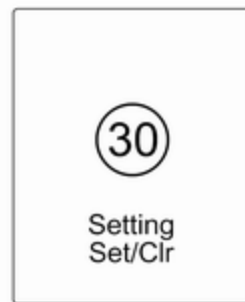

È possibile disattivare la funzione di pop-up nella pagina dei segnali stradali premendo **SET/CLR** sulla leva dell'indicatore di direzione.

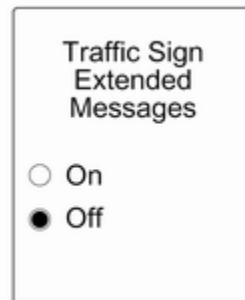

Una volta visualizzata la pagina delle Impostazioni, selezionare **Off** per disattivare la funzione di pop-up. Riattivato selezionando **On**. Quando si inserisce l'accensione, viene disattivata la funzione pop-up.

L'indicazione di pop-up sarà visualizzata per circa 8 secondi sul Driver Information Center.

Guasto

Il sistema di assistenza per i segnali stradali potrebbe non funzionare correttamente se:

- La zona del parabrezza dove si trova la videocamera anteriore non è pulita.
- I segnali stradali sono totalmente o parzialmente coperti o difficili da vedere.
- Le condizioni atmosferiche sono sfavorevoli, ad esempio in caso di pioggia battente, neve, raggi solari diretti oppure ombra. In questo caso **Rilev. segn. str. mancante per condiz. meteo** apparirà nel Driver Information Center.

- I segnali stradali non sono montati correttamente o sono danneggiati.
- I segnali stradali non sono conformi alla Convenzione di Vienna sui segnali stradali (Wiener Übereinkommen über Straßenverkehrszeichen).

Attenzione

Scopo del sistema è quello di aiutare il conducente a riconoscere alcuni segnali stradali quando guida ad una velocità compresa in un intervallo definito. Non ignorare i segnali stradali non visualizzati dal sistema.

Il sistema non riconosce gli eventuali segnali stradali diversi da quelli convenzionali che possono segnalare l'inizio o il termine di un limite di velocità.

Quando si guida, non lasciarsi tentare dalla funzionalità di questa dotazione speciale.

Adeguare sempre la velocità alle condizioni della strada.

I sistemi di assistenza del conducente non sollevano il conducente dalla totale responsabilità per l'utilizzo del veicolo.

Avvisatore di cambio accidentale della corsia di marcia

L'avvisatore del cambio accidentale della corsia di marcia rileva la segnalazione orizzontale di corsia di marcia tramite una videocamera anteriore. Il sistema rileva i cambi di corsia e informa il conducente in caso di cambio di corsia accidentale mediante segnalazioni visive e acustiche.



I criteri di rilevamento di un cambio di corsia accidentale sono:

- Indicatori di direzione non funzionanti.
- Pedale del freno non attivato.
- Pedale dell'acceleratore non premuto attivamente o nessuna accelerazione.
- Nessuna sterzata attiva.

Se il conducente si comporta in maniera attiva non verrà emessa nessuna segnalazione.

Attivazione



Attivare l'avvisatore di cambio accidentale della corsia di marcia premendo . Quando il sistema è inserito il LED del pulsante si accende. Quando la spia  nel quadro strumenti si accende di colore verde, il sistema è pronto a entrare in funzione.

Il sistema funziona solo a una velocità di marcia superiore a 56 km/h e in presenza di segnalazioni orizzontali di corsia.

Se il sistema rileva un cambio di corsia accidentale, la spia  lampeggia in giallo. Contemporaneamente viene emessa una segnalazione acustica.



Disattivazione

Il sistema si disattiva premendo , il LED nel pulsante si spegne.

A velocità inferiori a 56 km/h, il sistema non è attivabile.

Guasto

L'avvisatore di cambio accidentale della corsia potrebbe non funzionare correttamente se:

- Il parabrezza è sporco.
- Le condizioni atmosferiche sono sfavorevoli, ad esempio in caso di pioggia battente, neve, raggi solari diretti oppure ombra.

Il sistema non può funzionare quando non viene rilevata nessuna segnalazione orizzontale di corsia.

Carburante

Carburante per motori a benzina

Utilizzare solo carburante senza piombo conforme allo standard europeo EN 228 o E DIN 51626-1 o equivalente.

Il motore è in grado di funzionare con carburante che contenga fino al 10 % di etanolo (ad es. denominato E10).

Usare benzina con il numero di ottano consigliato ⇨ 296.

Attenzione

Non utilizzare carburante o additivi per carburante che contengono composti metallici, come additivi a base di manganese, in quanto possono danneggiare il motore.

Attenzione

L'utilizzo di carburante non conforme alla norma EN 228 o alla norma E DIN 51626-1 può cau-

sare depositi o danni al motore, nonché influire sulla vostra garanzia.

Attenzione

L'uso di benzina con un numero di ottano troppo basso può provocare combustione incontrollata e danni al motore.

Carburante per motori diesel

Utilizzare solo gasolio a norma EN 590.

Nei paesi non appartenenti all'Unione Europea utilizzare carburante Euro-Diesel con concentrazione di zolfo inferiore a 50 ppm.

Attenzione

L'utilizzo di carburante non conforme a EN 590 o a normative analoghe può causare perdite di po-

tenza, maggiore usura o danni al motore, nonché influire sulla vostra garanzia.

Evitare di utilizzare gasolio marino o per riscaldamento, Aquazole e analoghe emulsioni gasolio-acqua. Il gasolio non deve essere diluito con carburante per motori a benzina.

Carburante per il funzionamento a metano

Usare gas naturale con una percentuale di metano del 78 - 99 % circa. La percentuale di metano di L-gas (basso) è del 78 - 87 % circa, mentre quella dell'H-gas (alto) è dell'87 - 99 % circa. È possibile anche utilizzare biogas con la medesima percentuale di metano, a condizione che sia stato desolfurato e preparato chimicamente.



Usare soltanto metano o biogas a norma DIN 51624.

Non utilizzare gas liquido o GPL.

Selettore del carburante



Premendo  si passa dal funzionamento a benzina e quello a metano e viceversa. La commutazione a carichi elevati non è possibile (ad es. forte accelerazione, marcia con farfalla completamente aperta). Lo stato del LED mostra l'attuale modalità di funzionamento.

-  spento : funzionamento a metano
-  acceso : funzionamento a benzina
-  lampeggia : commutazione impossibile, un tipo di carburante è esaurito

Quando il serbatoio del metano è vuoto, il veicolo passa automaticamente al funzionamento a benzina fino al disinserimento dell'accensione.

Se non si rifornisce il serbatoio del metano, prima di riavviare il motore è necessario selezionare manualmente il funzionamento a benzina. In questo modo si evita di danneggiare il convertitore catalitico (per il surriscaldamento causato da un'alimentazione irregolare del carburante).

Azionando ripetutamente il selettore entro breve tempo, la commutazione viene inibita. E il motore rimane nella modalità di funzionamento corrente. L'inibizione rimane attivo fino al disinserimento dell'accensione.

Durante il funzionamento a benzina si può verificare una leggera perdita di potenza e di coppia. È pertanto necessario adeguare opportunamente il proprio stile di guida (per esempio durante le manovre di sorpasso) e i carichi elevati del veicolo (per esempio il rimorchio di carichi).

Ogni sei mesi consumare tutta la benzina del serbatoio finché non si accende la spia , quindi effettuare il rifornimento. Questa operazione è necessaria per mantenere la qualità del carburante nonché la funzionalità del sistema richiesti per il funzionamento a benzina.

Riempire completamente il serbatoio a intervalli regolari per evitare la corrosione al suo interno.

Carburante per funzionamento a gas liquido

Il gas liquido è conosciuto come LPG (gas di petrolio liquefatto) o con il suo nome francese GPL (Gaz de Pétrole Liquéfié). Il GPL è anche noto come Autogas.

Il GPL è costituito principalmente da propano e butano. Il numero di ottani è compreso tra 105 e 115, in base alla proporzione di butano. Il GPL si conserva liquido a circa 5 - 10 bar di pressione.

Il punto di ebollizione dipende dalla pressione e dal rapporto di miscelazione. A pressione ambiente è tra $-42\text{ }^{\circ}\text{C}$ (propano puro) e $-0,5\text{ }^{\circ}\text{C}$ (butano puro).

Attenzione

Il sistema funziona ad una temperatura ambiente da circa $-8\text{ }^{\circ}\text{C}$ a $100\text{ }^{\circ}\text{C}$.

La piena funzionalità dell'impianto GPL può essere solamente garantita con gas liquido che soddisfi i requisiti minimi DIN EN 589.

Selettore del carburante



Premendo **LPG** si passa dal funzionamento a benzina e gas liquido e viceversa non appena i parametri necessari (temperatura di raffreddamento, temperatura del gas e numero di giri minimo del motore) siano stati raggiunti. I requisiti vengono di solito soddisfatti dopo circa 60 secondi (in base alla temperatura esterna) e alla prima pressione decisa dell'acceleratore. Lo stato del LED mostra l'attuale modalità di funzionamento.

- acceso : funzionamento a benzina
- lampeggia : controllo delle condizioni per il passaggio del carburante al funzionamento a gas liquido. Si illumina se le condizioni non sono soddisfatte.

- acceso : funzionamento a gas liquido
- lampeggia 5 volte e si spegne : il serbatoio del gas liquido è vuoto o è presente un guasto nel sistema del gas liquido. Viene visualizzato un messaggio nel Driver Information Center.

La modalità del carburante selezionata viene memorizzata e riattivata al successivo ciclo di accensione se le condizioni lo consentono.

Quando il serbatoio del gas liquido è vuoto, il veicolo passa automaticamente al funzionamento a benzina fino al disinserimento dell'accensione.

Ogni sei mesi consumare tutta la benzina del serbatoio finché non si accende la spia ●, quindi effettuare il rifornimento. Questo aiuta a mantenere la qualità del carburante e il funzionamento dell'impianto a benzina.

Riempire completamente il serbatoio a intervalli regolari per evitare la corrosione al suo interno.

Guasti e rimedi

Se la modalità a gas non è possibile, controllare quanto segue:

- E' presente gas liquido a sufficienza?
- E' presente benzina sufficiente per l'avviamento?

A causa di temperature estreme combinate alla composizione del gas, ci potrebbe volere leggermente più tempo prima che l'impianto passi dalla modalità a benzina a quella a gas.

In situazioni estreme, l'impianto potrebbe anche ritornare alla modalità a benzina se i requisiti minimi non vengono soddisfatti. Se le condizioni lo consentono, potrebbe essere possibile ritornare manualmente al funzionamento a gas liquido.

In caso di ogni altro tipo di guasto, rivolgersi ad un'officina.

Attenzione

Le riparazioni e le regolazioni possono essere effettuate solo da tecnici addestrati per mantenere la sicurezza e la garanzia dell'impianto GPL.

Al gas liquido viene conferito un odore particolare (odorizzato) in modo da poter facilmente rilevare eventuali perdite.

⚠ Avvertenza

Se sentite odore di gas nel veicolo o nelle sue immediate vicinanze, passate immediatamente alla modalità a benzina. Vietato fumare. Evitate assolutamente le fiamme libere o le fonti di combustione.

Se l'odore di gas persiste, non avviare il motore. Rivolgersi ad un'officina per eliminare la causa del guasto.

Quando si utilizzano parcheggi sotterranei, seguire le istruzioni del gestore e le leggi locali.

Avviso

In caso d'incidente, spegnere il quadro e le luci.

Rifornimento

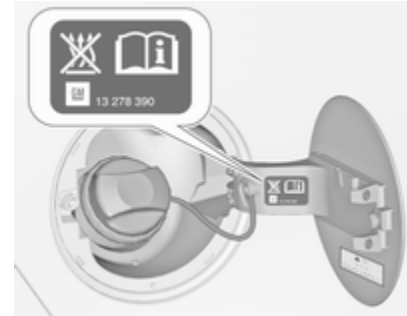

⚠ Pericolo

Prima del rifornimento, spegnere il quadro e gli eventuali riscaldatori esterni con camere di combustione. Spegnere eventuali telefoni cellulari.

Seguire le istruzioni e le norme di sicurezza della stazione di servizio durante il rifornimento.

⚠ Pericolo

Il carburante è infiammabile ed esplosivo. Vietato fumare. Evitare fiamme aperte o scintille.

Se si sente odore di carburante nel veicolo, rivolgersi immediatamente a un'officina per risolvere il problema.

Attenzione

In caso di rifornimento con carburante sbagliato, non accendere il quadro.

Lo sportellino del carburante si trova sul lato posteriore destro del veicolo.



Lo sportellino del carburante può essere aperto solo se il veicolo è sbloccato. Aprire sportellino del carburante premendo sullo sportellino stesso.

Rifornimento di gasolio e benzina

Per aprire, ruotare il tappo lentamente in senso antiorario.

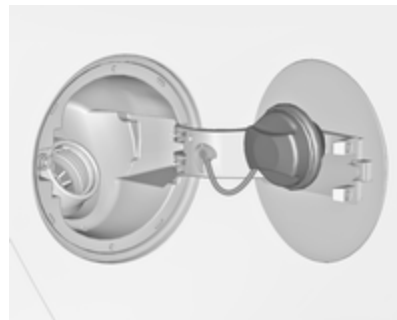

Il tappo del serbatoio del carburante può essere posato sull'apposita staffa presente sullo sportellino del carburante.

Per effettuare il rifornimento, inserire completamente la pompa del carburante e azionarla.

Dopo l'arresto automatico, è possibile effettuare il rabbocco con massimo due dosi di carburante.

Attenzione

Asciugare immediatamente il carburante eventualmente fuoriuscito.

Per chiudere, ruotare il tappo del serbatoio del carburante in senso orario fino a sentire uno scatto.

Chiudere lo sportellino e bloccarlo.

Veicoli con inibitore di mancate accensioni

⚠Avvertenza

Non cercare di aprire lo sportello del bocchettone di rifornimento manualmente su veicoli con inibitore di mancate accensioni.

In caso contrario le dita potrebbero restare intrappolate.

I veicoli dotati di sistema di riduzione catalitica selettiva sono equipaggiati con un inibitore di mancate accensioni.

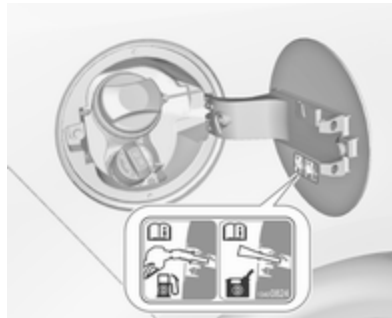

L'inibitore di mancate accensioni garantisce che il portellino del bocchettone di rifornimento del carburante possa essere aperto solo usando un ugello per carburante diesel o un imbuto per rifornimenti di emergenza.

Ruotare lentamente il tappo di rifornimento carburante in senso antiorario.

Il tappo può essere posato sull'apposita staffa presente sullo sportellino del rifornimento carburante.

Posizionare l'ugello in linea retta rispetto al bocchettone di rifornimento e premere delicatamente per inserirlo.

In caso di rifornimento di emergenza con una tanica si dovrà usare un imbuto per aprire il tappo del bocchettone di rifornimento.

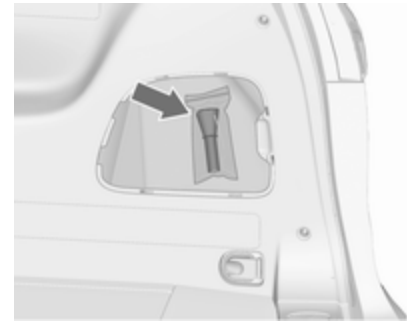

L'imbuto si trova sul lato destro del vano portaoggetti nel vano di carico.

Posizionare l'imbuto in linea retta rispetto al bocchettone di rifornimento e premere delicatamente per inserirlo.

Usare l'imbuto per far entrare il carburante diesel nel bocchettone di rifornimento.

A rabbocco terminato, mettere l'imbuto nella borsa di plastica e riporla nel vano portaoggetti.

Impianto di riduzione catalitica selettiva ⇨ 177.

Rifornimento di metano

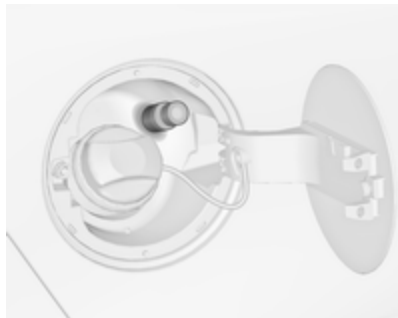

Lo sportellino del carburante può essere aperto solo se il veicolo è sbloccato. Aprire sportellino del carburante premendo sullo sportellino stesso.

⚠ Avvertenza

Effettuare il rifornimento solo con una pressione di uscita massima di 250 bar. Rifornirsi esclusivamente in stazioni a temperatura compensata.

La procedura di rifornimento deve essere completata, cioè, con l'aerazione del bocchettone.

La capacità del serbatoio del metano dipende dalla temperatura esterna, dalla pressione di riempimento e dal tipo di sistema di rifornimento. Capacità ⇨ 305.

Chiudere lo sportellino e lasciarlo in-nestare.

Nomi dei "veicoli a metano" all'estero:

Tedesco Erdgasfahrzeuge

Inglese NGVs = Natural Gas Vehicles

Francese Véhicules au gaz naturel - oppure - Véhicules GNV

Italiano Metano auto

Nomi del "metano" all'estero:

Tedesco Erdgas

Inglese CNG = Compressed Natural Gas

Francese GNV = Gaz Naturel (pour) Véhicules - oppure - CGN = carburantgaz naturel

Italiano Metano (per auto)

Rifornimento di gas liquido

Osservare le istruzioni per l'uso e per la sicurezza della stazione dove si fa rifornimento.

La valvola di rifornimento per il gas liquido si trova dietro il tappo del serbatoio del carburante.

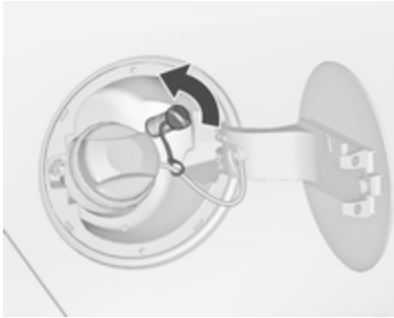

Svitare il tappo protettivo dal bocchettone di rifornimento.



Avvitare l'adattatore richiesto serrandolo a mano sul bocchettone di riempimento.



Adattatore ACME: Avvitare il dado dell'ugello di rifornimento sull'adattatore. Premere in basso la leva di bloccaggio sull'ugello di rifornimento.

Bocchettone di rifornimento DISH: Posizionare l'ugello di rifornimento nell'adattatore. Premere in basso la leva di bloccaggio sull'ugello di rifornimento.

Bocchettone di rifornimento a baionetta: Posizionare l'ugello di rifornimento sull'adattatore e ruotare a si-

nistra o destra di un quarto di giro. Tirare completamente la leva di blocco dell'ugello di rifornimento.

Bocchettone di rifornimento EURO: Premere l'ugello di rifornimento sull'adattatore fino a quando si innesta. Premere il pulsante del punto di rifornimento di gas liquido. Il sistema di riempimento si arresta o inizia a rallentare quando si raggiunge l'80 % del volume del serbatoio (livello di riempimento massimo).

Rilasciare il pulsante sul sistema di rifornimento per arrestare il processo. Rilasciare la leva di bloccaggio e rimuovere l'ugello di rifornimento. Può fuoriuscire una piccola quantità di gas liquido.

Rimuovere l'adattatore e riportarlo nel veicolo.

Applicare il tappo protettivo per impedire la penetrazione di corpi estranei nell'apertura di rifornimento e nell'impianto.

⚠ Avvertenza

A causa del design dell'impianto, una fuoriuscita di gas dopo lo sblocco della leva di bloccaggio è inevitabile. Evitare l'inalazione.

⚠ Avvertenza

Il serbatoio del gas liquido può essere riempito solo fino all'80 % per ragioni di sicurezza.

La multivalvola sul serbatoio del gas liquido limita automaticamente la quantità di rifornimento. Se si aggiunge una quantità maggiore raccomandiamo di non esporre il veicolo al sole fino a quando la quantità in eccesso non sia stata consumata.

Adattatore di rifornimento

Poiché i sistemi di rifornimento non sono standardizzati, sono necessari adattatori diversi disponibili presso i Distributori Opel e i Riparatori Autorizzati Opel.

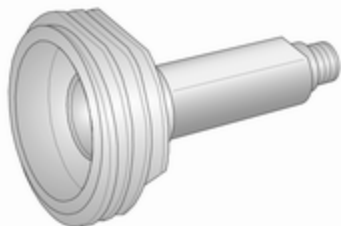

Adattatore ACME: Belgio, Germania, Irlanda, Lussemburgo, Svizzera

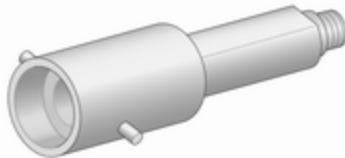

Adattatore a baionetta: Paesi Bassi, Norvegia, Spagna, Regno Unito

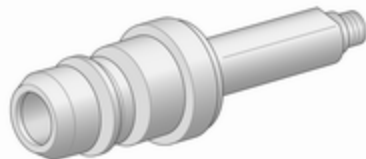

Adattatore EURO: Spagna

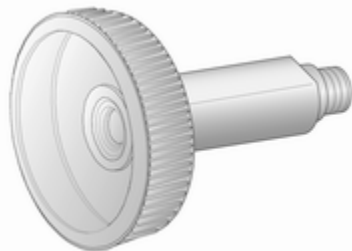

Adattatore DISH: Bosnia-Erzegovina, Bulgaria, Danimarca, Estonia, Francia, Grecia, Italia, Croazia, Lettonia,

Lituania, Macedonia, Austria, Polonia, Portogallo, Romania, Svezia, Svizzera, Serbia, Slovacchia, Slovenia, Repubblica Ceca, Turchia, Ucraina, Ungheria

Tappo del serbatoio del carburante

Utilizzare esclusivamente tappi originali. I veicoli con motore diesel sono dotati di tappi del serbatoio del carburante speciali.

Consumo di carburante - Emissioni di CO₂

Motori diesel e a benzina

Il consumo di carburante (combinato) del modello Opel Zafira va da 9,0 a 4,1 l/100 km.

Le emissioni di CO₂ (combinato) vanno dai 177 ai 109 g/km.

Per i valori specifici del proprio veicolo, fare riferimento al Certificato di Conformità EEC fornito assieme al veicolo o ad altri documenti nazionali relativi all'immatricolazione.

Motori a gas metano

Il consumo di gas (combinato) del modello Opel Zafira è 4,7 kg/100 km. L'emissione di CO₂ (combinato) è di 129 g/km.

Per i valori specifici del proprio veicolo, fare riferimento al Certificato di Conformità EEC fornito assieme al veicolo o ad altri documenti nazionali relativi all'immatricolazione.

Informazioni generali

I valori ufficiali di consumo carburante e emissioni di CO₂ citati si riferiscono al modello base europeo con dotazione standard.

I dati di consumo carburante e di emissione di CO₂ sono determinati in base alla normativa R (CE) n° 715/2007 (nella versione rispettivamente applicabile) tenendo in considerazione il peso del veicolo in ordine di marcia, come specificato dalla normativa.

I valori vengono forniti solo a scopo di confronto tra diverse varianti di veicoli e non devono essere presi a garanzia

dell'effettivo consumo di carburante di un particolare veicolo. Dotazione aggiuntiva può dar luogo a risultati leggermente più alti rispetto ai valori di consumo e di CO₂ dichiarati. Il consumo di carburante dipende inoltre dallo stile di guida personale e dalle condizioni della strada e del traffico.

Metano

Le informazioni sul consumo di carburante sono state ottenute usando come carburante di riferimento il metano G20 (densità metano 99 - 100 mol%) alle condizioni di guida prescritte. Usando gas naturale con densità del metano inferiori, il consumo di carburante può differire dai valori specificati.

Gancio rimorchio

Informazioni generali

Utilizzare esclusivamente dispositivi di traino omologati per il veicolo in questione. I veicoli a metano richiedono uno speciale dispositivo di traino.

Per l'installazione dei dispositivi di traino, rivolgersi ad un'officina. L'operazione potrebbe richiedere modifiche a carico del sistema di raffreddamento, degli scudi termici e di altre apparecchiature.

La funzione di rilevamento di interruzione delle lampadine per la luce di arresto del rimorchio non può rilevare un'interruzione parziale della lampadine, ad es. in caso di 4 lampadine da 5 Watt, la funzione rileva un'interruzione solo se rimane una sola lampadina da 5 Watt o nessuna.

Il montaggio del gancio di traino potrebbe coprire l'apertura dell'occhiello di traino. In questo caso usare il gancio di traino per il rimorchio. Tenere sempre il gancio di traino nel veicolo.

Consigli per la guida e per il traino

Prima di collegare un rimorchio lubrificare il gancio di traino. Non farlo però se, per ridurre gli sbandamenti del rimorchio, si utilizza uno stabilizzatore che agisce sul gancio di traino.

Nel caso di rimorchi con ridotta stabilità direzionale e rimorchi di camper con una massa complessiva ammessa a pieno carico superiore a 1300 kg, non si deve superare la velocità di 80 km/h ed è consigliabile l'uso di uno stabilizzatore.

Se il rimorchio inizia a sbandare, guidare più lentamente, non cercare di correggere lo sterzo e se necessario frenare in modo deciso.

In discesa viaggiare con la stessa marcia che si userebbe in salita e a velocità simile.

Regolare la pressione dei pneumatici al valore specificato per il pieno carico
⇨ 307.

Traino di un rimorchio

Carichi trainabili

I carichi trainabili ammessi sono valori massimi che dipendono dal veicolo e dal motore e che non devono essere superati. Il carico trainabile effettivo è dato dalla differenza tra la reale massa a pieno carico del rimorchio e il reale carico del giunto di accoppiamento con il rimorchio agganciato.

I carichi trainabili ammessi sono specificati nella documentazione del veicolo. In generale sono validi per pendenze fino a un massimo del 12 %.

Il carico trainabile ammesso vale fino alla pendenza specificata e fino ad un'altitudine di 1000 metri sul livello del mare. Con l'aumentare dell'altitudine la potenza del motore diminuisce a causa della maggiore rarefazione dell'aria, riducendo così la capacità di procedere in salita. Per questo anche la massa lorda consentita della combinazione (veicolo + rimorchio) diminuisce del 10 % per ogni 1000 metri

di aumento dell'altitudine. Non è necessario invece ridurre il peso complessivo con rimorchio per viaggiare su pendenze leggere (inferiori all' 8 %, come ad esempio in autostrada).

La massa lorda consentita della combinazione non deve essere superata. Questo peso è specificato sulla targhetta di identificazione ⇨ 291.

Carico verticale sul punto di aggancio

Il carico verticale sul punto di aggancio è il carico esercitato dal rimorchio sul gancio di traino. Può essere modificato variando la distribuzione del peso caricato sul rimorchio.

Il carico verticale massimo ammesso (75 kg)²⁾ è specificato sulla targhetta di identificazione del dispositivo di traino e nella documentazione del veicolo. Cercare sempre di ottenere il carico massimo, in particolare nel caso di rimorchi pesanti. Il carico verticale sul punto di aggancio non dovrebbe mai essere inferiore a 25 kg.

Carico sull'asse posteriore

Quando il rimorchio è agganciato e il veicolo trainante è completamente carico, il carico ammesso sull'asse posteriore (vedere la targhetta di identificazione o la documentazione del veicolo) può essere superato di 60 kg e la massa complessiva a pieno carico di 60 kg. Se si supera il carico ammesso sull'asse posteriore, la velocità massima consentita è di 100 km/h.

Dispositivi di traino

Attenzione

Quando si viaggia senza rimorchio, rimuovere il gancio di traino.

Riporre il gancio di traino

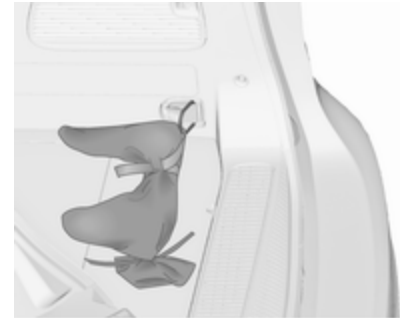

La sacca con il gancio di traino viene conservato nel vano di carico.

Infilare la cinghietta nell'occhiello posteriore destro, avvolgerla due volte e stringere la cinghietta per fissare la sacca.

²⁾ Motori B16DTH, B16DTJ, B20DTH e B20DTJ: In base all'equipaggiamento, il carico verticale massimo ammesso sul punto di aggancio può essere di 75 kg o 60 kg.

Montaggio del gancio di traino

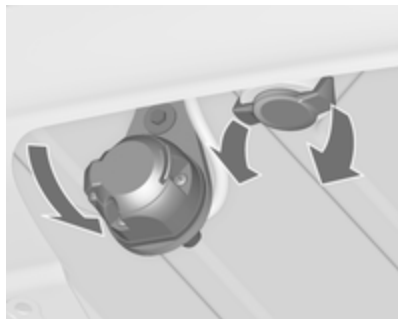

Sganciare e ripiegare in basso il giunto di accoppiamento. Rimuovere il tappo di chiusura dall'apertura per il gancio di traino e riporlo.

Verifica del serraggio della barra del gancio di traino



- Il segno rosso sulla manopola girevole deve essere allineato con il segno verde sul gancio di traino.
- Lo spazio tra la manopola e la barra deve essere di circa 6 mm.
- La chiave deve essere in posizione .

In caso contrario è necessario serrare il gancio di traino prima di inserirlo:

- Sbloccare la barra del gancio di traino portando la chiave su .

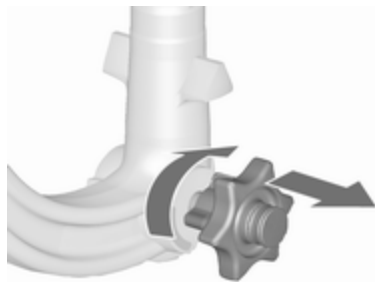

- Estrarre la manopola girevole e ruotarla in senso orario fino all'arresto.

Inserimento del gancio di traino

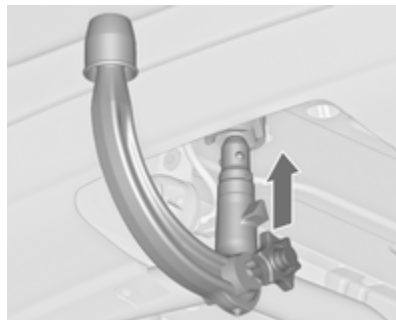

Inserire il gancio di traino serrato nell'apertura e spingere con forza verso l'alto facendolo bloccare in posizione udendone lo scatto.

La manopola girevole scatta indietro nella posizione originale poggiando direttamente sul gancio di traino.

⚠Avvertenza

Non toccare la manopola girevole durante l'inserimento.

Bloccare la barra del gancio di traino portando la chiave in posizione . Rimuovere la chiave e chiudere il coperchio protettivo.

Occhiello per il cavo di sicurezza

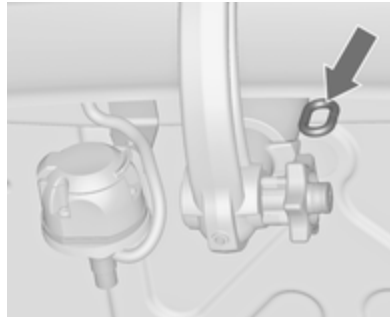

Fissare il cavo di sicurezza all'occhiello.

Verifica della corretta installazione del gancio di traino

- Il segno verde sulla manopola girevole deve essere allineato con il segno verde sul gancio di traino.
- La manopola girevole deve poggiare direttamente sul gancio di traino e non deve rimanere spazio libero tra i due elementi.

- Il gancio di traino deve essere saldamente innestato nell'apertura.
- Il gancio di traino deve essere bloccato e la chiave deve essere rimossa.

⚠Avvertenza

Il traino di un rimorchio è consentito solo con il gancio di traino installato correttamente. Se il gancio di traino non si innesta correttamente, rivolgersi ad un'officina.

Rimozione del gancio di traino

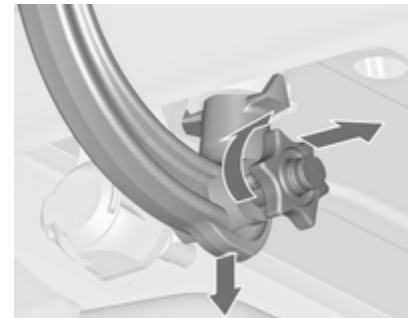

Aprire il coperchietto di protezione e ruotare la chiave in posizione  per bloccare la barra.

Estrarre la manopola girevole e ruotarla in senso orario fino all'arresto.

Estrarre il gancio di traino tirandolo verso il basso.

Inserire il tappo di chiusura nell'apertura. Ripiegare il giunto di accoppiamento.

Controllo della stabilità per il traino

Se il sistema rileva movimento di sbandamento, viene ridotta la potenza del motore e il complessivo veicolo/rimorchio viene frenato selettivamente finché lo sbandamento non cessa. Durante il funzionamento del sistema, mantenere il volante il più possibile fermo.

Il controllo della stabilità per il traino (TSA) è una funzione del Controllo elettronico della stabilità ⇨ 189.

Cura del veicolo

Informazioni generali	240	Indicatori di direzione laterali ...	255	Sostituzione delle ruote	274
Accessori e modifiche alla		Luci della targa	256	Ruota di scorta	276
vettura	240	Luci interne	256	Avviamento di emergenza	280
Rimessaggio del veicolo	240	Illuminazione del quadro		Traino	281
Demolizione dei veicoli	241	strumenti	256	Traino del veicolo	281
Controlli del veicolo	241	Impianto elettrico	257	Traino di un altro veicolo	282
Esecuzione dei lavori	241	Fusibili	257	Cura delle parti esterne e in-	
Cofano	241	Scatola portafusibili nel vano		terne	283
Olio motore	242	motore	258	Cura delle parti esterne	283
Liquido di raffreddamento del		Scatola portafusibili nel quadro		Cura dell'abitacolo	286
motore	243	strumenti	260		
Liquido per il servosterzo	244	Scatola portafusibili nel vano di			
Liquido di lavaggio	245	carico	261		
Freni	245	Attrezzi per il veicolo	263		
Liquido dei freni	245	Attrezzi	263		
Batteria veicolo	245	Ruote e pneumatici	264		
Spurgo del sistema di		Pneumatici invernali	264		
alimentazione diesel	247	Denominazione dei			
Sostituzione delle spazzole		pneumatici	264		
tergicristalli	247	Pressione dei pneumatici	264		
Sostituzione delle lampadine	248	Sistema di monitoraggio			
Fari alogeni	249	pressione pneumatici	265		
Fari autoadattativi	250	Profondità del battistrada	269		
Fendinebbia	252	Cambio di misura dei pneumatici			
Luci posteriori	253	e dei cerchi	270		
		Copricerchi	270		
		Catene da neve	270		
		Kit di riparazione dei			
		pneumatici	271		

Informazioni generali

Accessori e modifiche alla vettura

Consigliamo l'uso di ricambi e accessori originali e componenti omologati realizzati appositamente per il veicolo in questione. Non possiamo fornire alcuna garanzia sull'affidabilità di altri prodotti, anche se omologati a norma o approvati in altro modo.

Non apportare modifiche all'impianto elettrico, come ad esempio cambiamenti delle centraline elettroniche (chip tuning).

Attenzione

Quando si trasporta il veicolo su un treno o su un veicolo per il recupero, i paraschizzi potrebbero subire danni.

Rimessaggio del veicolo

Rimessaggio prolungato

Se il veicolo deve essere parcheggiato per diversi mesi:

- Lavare e incerare il veicolo.
- Far controllare la cera protettiva del vano motore e del sottoscocca.
- Pulire e proteggere opportunamente le tenute in gomma.
- Riempire completamente il serbatoio.
- Cambiare l'olio motore.
- Scaricare il serbatoio del liquido di lavaggio.
- Controllare l'antigelo del liquido di raffreddamento ed anticorrosione.
- Regolare la pressione dei pneumatici al valore specificato per il pieno carico.
- Parcheggiare il veicolo in un luogo asciutto e ben ventilato. Innestare la prima o la retromarcia,

oppure portare la leva selettiva in P. Impedire che il veicolo si possa spostare.

- Non azionare il freno di stazionamento.
- Aprire il cofano, chiudere tutte le portiere e bloccare il veicolo.
- Scollegare il morsetto dal terminale negativo della batteria del veicolo. Assicurarsi di disattivare tutti i sistemi, come ad esempio l'impianto di allarme antifurto.

Rimessa in funzione

Se il veicolo deve essere rimesso in funzione:

- Collegare il morsetto al terminale negativo della batteria del veicolo. Attivare l'elettronica degli alzacristalli elettrici.
- Controllare la pressione dei pneumatici.
- Riempire il serbatoio del liquido di lavaggio.
- Controllare il livello dell'olio motore.

- Controllare il livello del liquido di raffreddamento.
- Se necessario rimontare la targa.

Demolizione dei veicoli

Le informazioni sui centri di demolizione e sul riciclaggio dei veicoli da rottamare sono disponibili sul nostro sito web, laddove richiesto dalla legge. Affidare questi lavori solo ad un centro di riciclaggio autorizzato.

I veicoli a gas devono essere riciclati da un centro autorizzato per lo smaltimento di questo tipo di veicoli.

Controlli del veicolo

Esecuzione dei lavori



⚠ Avvertenza

Eeguire i controlli nel vano motore solo con l'accensione disinserita.

La ventola di raffreddamento può entrare in funzione anche con l'accensione disinserita.

⚠ Pericolo

L'impianto di accensione e i fari allo xeno usano tensioni molto elevate. Non toccare.

Cofano

Apertura

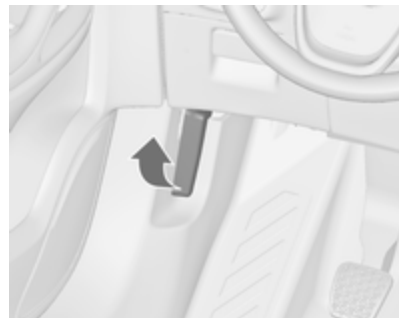

Tirare la leva di sblocco e riportarla alla posizione originale.

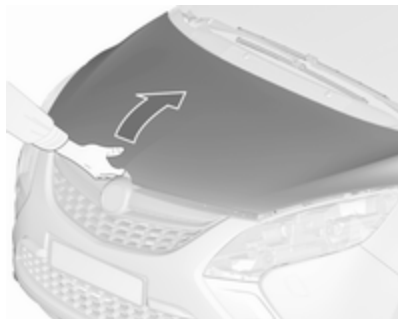

Spostare il fermo di sicurezza lateralmente sul lato sinistro del veicolo ed aprire il cofano.

Il cofano viene tenuto automaticamente aperto da un supporto.

Se il cofano viene aperto durante un Autostop, il motore si riavvia automaticamente per motivi di sicurezza.

Chiusura

Prima di chiudere il cofano, posizionare il supporto nella sua sede.

Abbassare il cofano e lasciarlo cadere nell'aggancio da un'altezza bassa (20-25 cm). Controllare che il cofano sia chiuso.

Attenzione

Non premere il cofano nell'aggancio per evitare ammaccature.

Olio motore

Controllare manualmente il livello dell'olio motore a intervalli regolari, per prevenire eventuali danni al motore. Assicurarsi che sia utilizzato l'olio con le specifiche corrette. Liquidi e lubrificanti raccomandati ⇨ 289.

Il controllo va effettuato con il veicolo su una superficie piana. Il motore deve essere a temperatura di esercizio e deve essere stato spento per almeno 5 minuti.

Estrarre l'astina di livello, pulirla e inserirla fino all'arresto sull'impugnatura, quindi estrarla e controllare il livello dell'olio motore.

Inserire l'astina di livello fino all'arresto sull'impugnatura e ruotarla di mezzo giro.

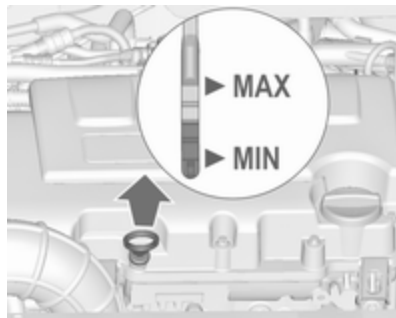

Le astine di livello variano a seconda del tipo di motore.

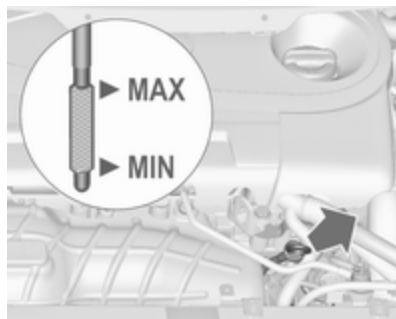

Rabboccare se il livello dell'olio motore è sceso sotto il segno **MIN**.

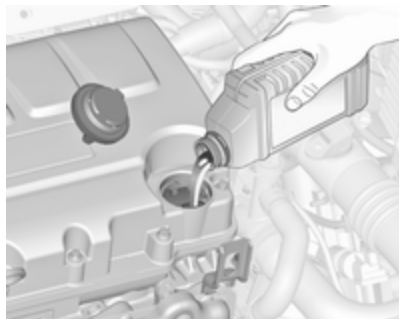

Si consiglia di utilizzare olii motore della stessa qualità di quello utilizzato per l'ultimo cambio dell'olio.

Il livello dell'olio motore non deve superare il segno **MAX** dell'astina di livello.

Alcuni motori richiedono un apposito imbuto per effettuare il rabbocco di olio motore.



L'imbuto si trova sul lato destro del vano portaoggetti nel vano di carico.

Inserire l'imbuto nell'apposita apertura per effettuare il rifornimento di olio motore.

A rabbocco terminato, mettere l'imbuto nella borsa di plastica e riporla nel vano portaoggetti.

Attenzione

In caso di riempimento eccessivo, scaricare o aspirare l'olio in eccesso.

Capacità ⇨ 305.

Inserire correttamente il tappo e serrarlo.

Liquido di raffreddamento del motore

Il liquido di raffreddamento protegge dal gelo fino a ca. -28°C . Nei paesi settentrionali, caratterizzati da temperature molto basse, il liquido di raffreddamento messo in fabbrica protegge dal gelo fino a -37°C circa.

Attenzione

Utilizzare solo antigelo approvato.

Livello del liquido di raffreddamento

Attenzione

Un livello troppo basso del liquido di raffreddamento può causare danni al motore.

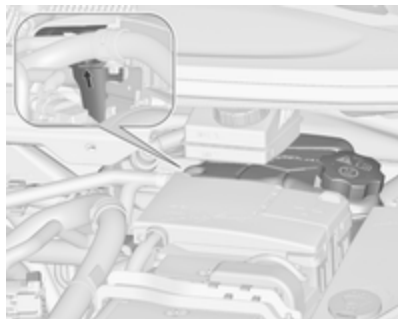

Quando il sistema di raffreddamento è freddo, il livello del liquido di raffreddamento dovrebbe essere al di sopra della tacca di riempimento. Rabboccare se il livello è basso.

⚠ Avvertenza

Lasciar raffreddare il motore prima di aprire il tappo. Aprire il tappo con cautela, lasciando fuoriuscire lentamente la pressione.

Per il rabbocco usare una miscela 1:1 di liquido refrigerante concentrato approvato e acqua di rubinetto pulita. Se non c'è liquido refrigerante con-

centrato disponibile, usare solo l'acqua di rubinetto. Chiudere il tappo e serrarlo saldamente.

Motore B16DTH: dopo aver avviato il motore, impostare il riscaldamento sulla temperatura massima e la velocità della ventola almeno al primo livello per ca. 5 minuti. Ciò assicura lo sfiato dell'aria dell'impianto di raffreddamento.

Rivolgersi ad un'officina per far controllare la concentrazione dell'antigelo e riparare la causa della perdita del liquido refrigerante.

Liquido per il servosterzo

Attenzione

Piccole quantità di elementi contaminanti possono causare danni o malfunzionamenti del sistema di sterzo. Evitare qualsiasi contatto di contaminanti con il tappo del serbatoio / asta di misurazione del livello dell'olio ed evitare qualsiasi infiltrazione degli stessi nel serbatoio.

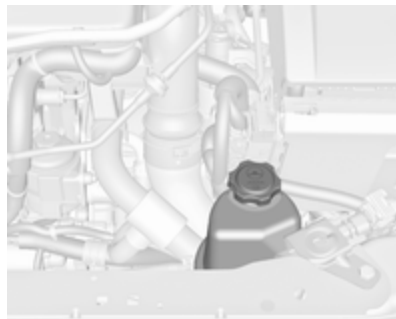

Il livello del liquido del servosterzo di regola non deve essere controllato. Se durante la sterzata si odono rumori insoliti o il servosterzo reagisce in modo insolito, rivolgersi ad un'officina.

Liquido di lavaggio



Riempire con acqua pulita miscelata con la giusta quantità di soluzione detergente per cristalli approvato contenente antigelo.

Attenzione

Solo un liquido di lavaggio con una concentrazione sufficiente di antigelo fornisce una protezione alle basse temperature o in caso di calo improvviso delle stesse.

Freni

Quando lo spessore delle guarnizioni dei freni è minimo, durante la frenata si sente un fischio.

È possibile proseguire il viaggio ma si devono sostituire le guarnizioni dei freni appena possibile.

Dopo il montaggio di nuove guarnizioni dei freni, evitare frenate brusche durante i primi viaggi.

Liquido dei freni

⚠ Avvertenza

Il liquido dei freni è tossico e corrosivo. Evitare il contatto con occhi, pelle, tessuti e superfici verniciate.

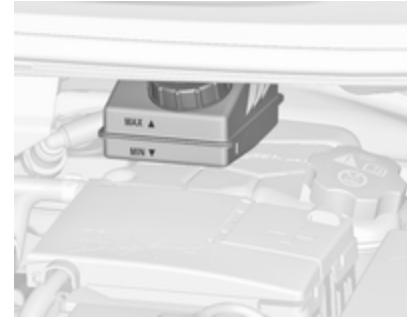

Il livello del liquido dei freni deve essere tra i segni **MIN** e **MAX**.

Se il livello del liquido è inferiore a **MIN**, rivolgersi a un officina.

Liquido dei freni e della frizione
 ⇨ 289.

Batteria veicolo

I veicoli sprovvisti di sistema stop-start saranno equipaggiati con una batteria acida al piombo. I veicoli con sistema stop-start saranno equipaggiati con una batteria AGM che non è una batteria acida al piombo.

La batteria del veicolo non richiede manutenzione, a condizione che lo stile di guida del conducente ne consenta una carica sufficiente. La guida per brevi tragitti e i frequenti avviamenti del motore possono scaricare la batteria. Evitare di usare dispositivi elettrici non necessari.



Le batterie non devono essere smaltite con i rifiuti domestici, ma presso gli appositi centri di raccolta e riciclaggio.

Se il veicolo non viene utilizzato per oltre 4 settimane, la batteria potrebbe scaricarsi. Scollegare il morsetto dal terminale negativo della batteria del veicolo.

Prima di collegare o scollegare la batteria, accertare che l'accensione sia disinserita.

Dispositivo salvacarica della batteria del veicolo ⇨ 159.

Sostituire la batteria del veicolo

Avviso

Il mancato rispetto di una qualsiasi delle istruzioni fornite in questa sezione può causare una disattivazione temporanea del sistema stop-start.

Quando si sostituisce la batteria del veicolo, assicurarsi che non ci siano fori di ventilazione aperti nelle vicinanze del terminale positivo. Se un foro di ventilazione è aperto in questa zona, deve essere chiuso con un tappo, e la ventilazione vicino al terminale negativo deve essere aperta.

Utilizzare solo batterie del veicolo che consentono alla scatola portafusibili di essere montata sopra la batteria del veicolo.

Nei veicoli dotati di sistema start-stop assicurarsi di fare sostituire la batteria AGM (Absorptive Glass Mat - a elettrolita assorbito) con un'altra batteria AGM.



È possibile identificare una batteria AGM dall'etichetta presente sulla batteria. Si raccomanda l'uso di una batteria veicolo originale Opel.

Avviso

Se si utilizza una batteria veicolo AGM diversa da quella originale Opel, il funzionamento del sistema Start-stop potrebbe risultarne compromesso.

Si consiglia di far sostituire la batteria del veicolo da un'officina.

Sistema Start-stop ⇨ 172.

Ricaricare la batteria del veicolo

⚠ Avvertenza

Nei veicoli dotati di sistema Start-stop, assicurarsi che il potenziale di carica non superi i 14,6 Volt quando si usa un caricabatteria. In caso contrario, la batteria del veicolo potrebbe subire danni.

Avviamento di emergenza ⇨ 280.

Etichetta di avvertimento



Significato dei simboli:

- Evitare scintille, fiamme libere o fumo.
- Proteggere sempre gli occhi. I gas esplosivi possono causare cecità o lesioni.
- Tenere la batteria del veicolo fuori dalla portata dei bambini.
- La batteria del veicolo contiene acido solforico, che potrebbe causare cecità o lesioni gravi.
- Per ulteriori informazioni, consultare il manuale d'uso.
- Il gas esplosivo può essere presente nelle vicinanze della batteria veicolo.

Spurgo del sistema di alimentazione diesel

Se il serbatoio è stato svuotato completamente, è necessario spurgare l'impianto di alimentazione diesel. Inserire l'accensione per tre volte, per 15 secondi alla volta. Tentare quindi l'avviamento del motore per un massimo di 40 secondi. Ripetere questa procedura dopo almeno 5 secondi. Se il motore non si avvia, rivolgersi ad un'officina.

Sostituzione delle spazzole tergcristalli

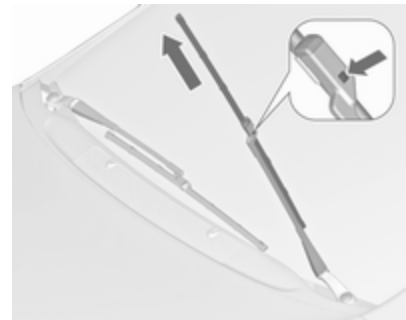

Sollevere il braccio del tergicristalli fino a quando non rimane in posizione sollevata, premere il pulsante per sbloccare la spazzola e rimuoverla.

Fissare la spazzola leggermente angolata rispetto al braccio del tergicristallo e premere finché non scatta in posizione.

Abbassare con cautela il braccio del tergicristallo.

Spazzola tergicristalli del lunotto



Sollevere il braccio del tergicristallo. Sganciare la spazzola del tergicristallo come mostrato in figura e rimuoverla.

Fissare la spazzola leggermente angolata rispetto al braccio del tergicristallo e premere finché non scatta in posizione.

Abbassare con cautela il braccio del tergicristallo.

Sostituzione delle lampadine

Disinserire l'alimentazione e spegnere l'interruttore in questione o chiudere le portiere.

Afferrare la lampadina nuova solo tenendola per lo zoccolo. Non toccare il vetro della lampadina a mani nude.

Per la sostituzione utilizzare solo lampadine dello stesso tipo di quelle sostituite.

Sostituire le lampadine dei fari dall'interno del vano motore.

Fari alogeni

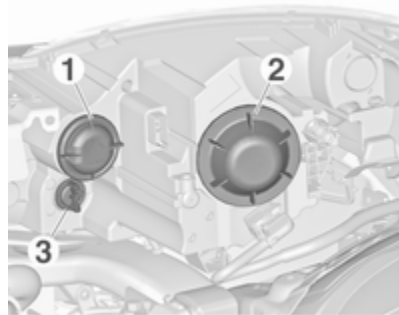

Fari bi-alogeni (1) con una lampadina per abbaglianti e anabbaglianti.

Indicatori di direzione anteriori (2).

Luci di posizione/luci diurne (3).

Anabbaglianti/abbaglianti (1)

1. Ruotare il coperchio (1) in senso antiorario e rimuoverlo.



2. Ruotare il portalamпада in senso antiorario per sganciarlo. Estrarre il portalamпада dal riflettore.

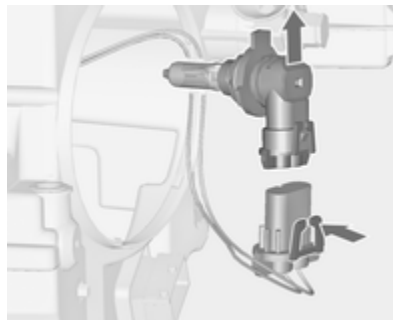

3. Sganciare il portalamпада del connettore premendo sulla linguetta di fissaggio.
4. Sostituire la lampadina e collegare il portalamпада al connettore.
5. Inserire il portalamпада innestando le due sporgenze nel riflettore, quindi ruotarlo in senso orario per serrarlo.
6. Inserire il coperchio e ruotarlo in senso orario.

Indicatori di direzione anteriori (2)

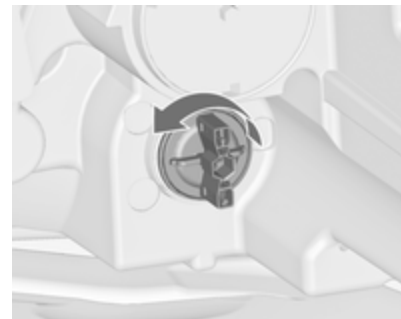

1. Ruotare il portalamпада (2) in senso antiorario per staccarlo. Estrarre il portalamпада dal riflettore.

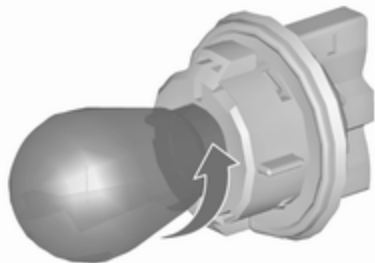

2. Ruotare in senso antiorario per rimuovere la lampadina dal portalamпада.
3. Sostituire e inserire la nuova lampadina nel portalamпада ruotando in senso orario.
4. Inserire il portalamпада nel riflettore e ruotarlo in senso orario.

Luci di posizione/luci diurne (3)



1. Ruotare il portalamпада (3) in senso antiorario per staccarlo. Estrarre il portalamпада dal riflettore.

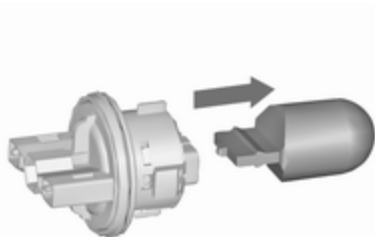

2. Tirare per rimuovere la lampadina dal portalamпада.
3. Sostituire e inserire la nuova lampadina nel portalamпада.
4. Inserire il portalamпада nel riflettore e ruotarlo in senso orario.

Fari autoadattativi

⚠ Pericolo

Il sistema di illuminazione autoadattativo utilizza fari allo xeno.

I fari allo xeno funzionano con tensione elettrica estremamente elevata. Non toccare. Far sostituire le lampadine da un'officina.

È possibile effettuare la sostituzione delle lampadine degli indicatori di direzione anteriori e delle luci di svolta.

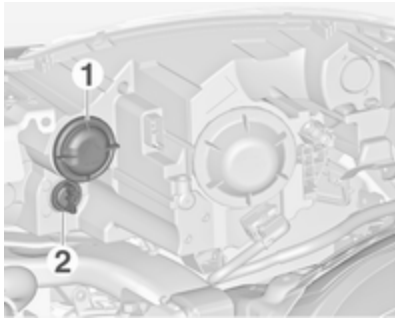

Proiettori laterali addizionali (1).

Indicatori di direzione anteriori (2).

Le luci di posizione/diurne sono a LED (diodi ad emissione luminosa) e non sono sostituibili.

Proiettori laterali addizionali (1)

1. Ruotare il coperchio (1) in senso antiorario e rimuoverlo.



2. Ruotare il portalamпада in senso antiorario per sganciarlo. Estrarre il portalamпада dal riflettore.

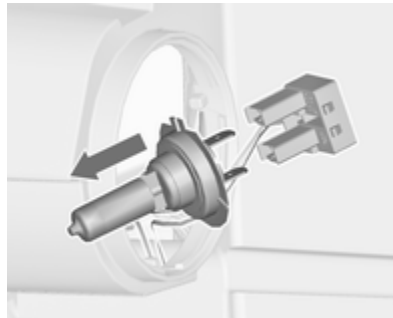

3. Tirare per sganciare la lampadina dal connettore.

4. Sostituire la lampadina e collegare il portalamпада al connettore.
5. Inserire il portalamпада innestando le due sporgenze nel riflettore, quindi ruotarlo in senso orario per serrarlo.
6. Inserire il coperchio e ruotarlo in senso orario.

Indicatori di direzione anteriori (2)



1. Ruotare il portalamпада (2) in senso antiorario per staccarlo. Estrarre il portalamпада dal riflettore.

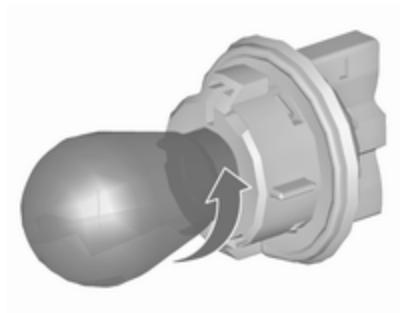

2. Ruotare in senso antiorario per rimuovere la lampadina dal portalamпада.
3. Sostituire e inserire la nuova lampadina nel portalamпада ruotando in senso orario.
4. Inserire il portalamпада nel riflettore e ruotarlo in senso orario.

Fendinebbia

Le lampadine sono accessibili dalla parte inferiore del veicolo.

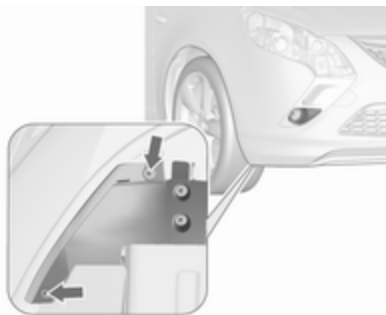

1. Rimuovere le viti esterne del coperchio, contrassegnate dalle frecce.

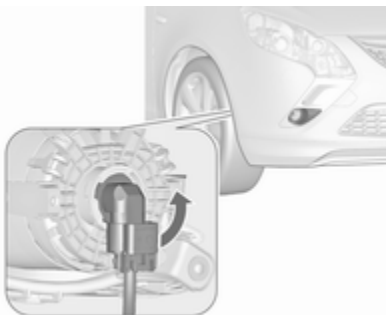

2. Scostare il coperchio.

Ruotare il portalamпада in senso antiorario e rimuoverlo dal riflettore.

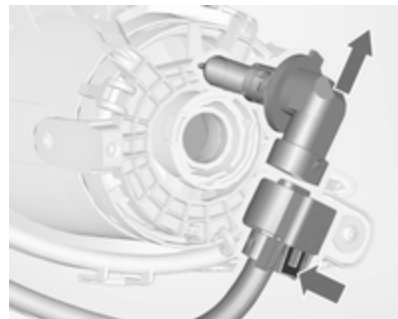

3. Sganciare il portalamпада dal connettore premendo sulla linguetta di fissaggio.
4. Smontare e riposizionare il portalamпада completo di lampada e collegare al connettore.
5. Inserire il portalamпада nel riflettore, ruotare in senso orario e bloccare.
6. Montare il coperchio e le viti.

Luci posteriori

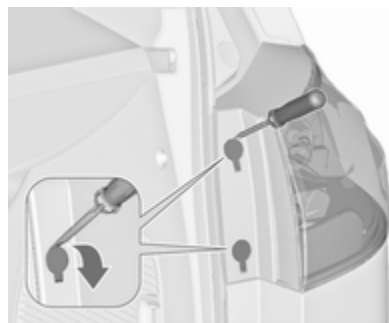

1. Scostare il coperchio delle viti.



2. Rimuovere le viti, contrassegnate dalle frecce.

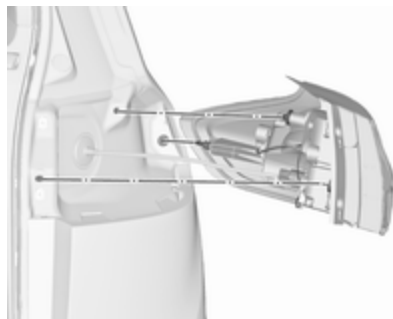

3. Togliere con cautela il gruppo luci dai fermi e rimuoverlo.

4. Scollegare il connettore dal gruppo luci.

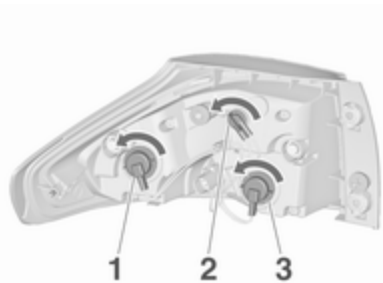

5. Rimuovere e sostituire la lampadina ruotando il portalampada.

Indicatore di direzione (1)

Luci posteriori (2)

Luce del freno (3)

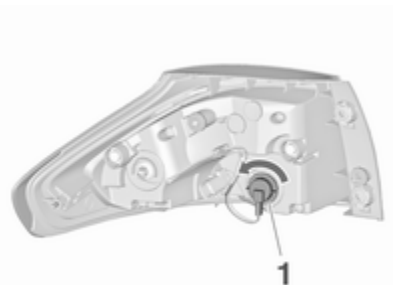

Luci posteriori a LED per luci posteriori e di arresto

È possibile sostituire solo la luce degli indicatori di direzione (1).

Rimuovere e sostituire la lampadina ruotando il portalampada.

6. Collegare il connettore dal gruppo luci.

7. Inserire il gruppo luci nei perni di fissaggio e montare il gruppo luci utilizzando le viti.
8. Inserire il coperchio delle viti.

Luci di retromarcia (4) nel portellone posteriore



1. Aprire il portellone posteriore e rimuovere il coperchio.



2. Ruotare il portalampada in senso antiorario e rimuoverlo dal riflettore.



3. Tirare per rimuovere la lampadina dal portalampada.

4. Sostituire e inserire la nuova lampadina nel portalampada.
5. Inserire il portalampada nel riflettore e ruotarlo in senso orario.
6. Montare il coperchio.

Retronebbia

Le lampadine sono accessibili dalla parte inferiore del veicolo.

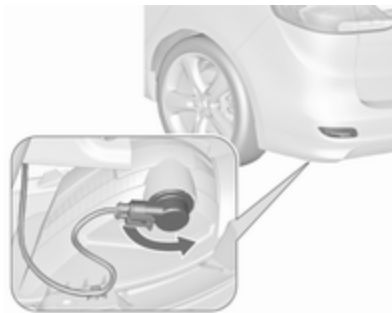

1. Ruotare il portalampada in senso antiorario e rimuoverlo dal riflettore.



2. Ruotare in senso antiorario per rimuovere la lampadina dal portalampada.
3. Sostituire e inserire la nuova lampadina nel portalampada ruotando in senso orario.
4. Inserire il portalampada nel riflettore, ruotare in senso orario e bloccare.

Controllo delle lampadine

Inserire l'accensione, azionare e controllare tutte le luci.

Indicatori di direzione laterali

Per sostituire la lampadina, rimuovere il relativo alloggiamento:



1. Far scorrere la lampada a sinistra ed estrarla per la sua estremità destra.



2. Ruotare il portalampada in senso antiorario e rimuoverla dall'alloggiamento.

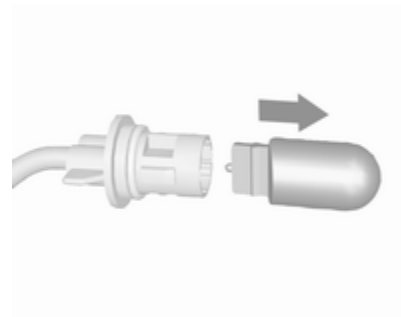

3. Estrarre la lampadina dal portalampada e sostituirla.

- Inserire il portalamпада e ruotare in senso orario.
- Inserire l'estremità sinistra della lampada, farla scorrere a sinistra ed inserire l'estremità destra.

Luci della targa

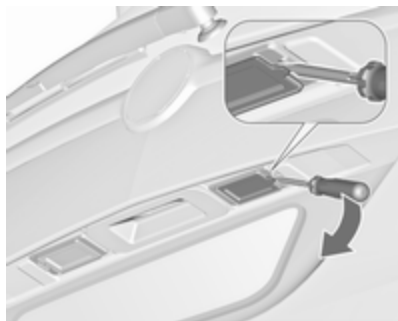

- Inserire un cacciavite nell'alloggiamento del coperchio, esercitare pressione verso un lato e sganciare la molla. Rimuovere la copertura.

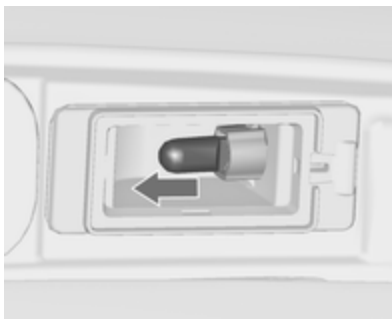

- Tirare per rimuovere la lampadina dal portalampada.
- Sostituire la lampadina e inserirla nel portalampada.
- Spingere il coperchio nell'alloggiamento.

Luci interne

Luci di cortesia e luci di lettura

Per la sostituzione delle lampadine, rivolgersi ad un'officina.

Luce del vano di carico

Per la sostituzione delle lampadine, rivolgersi ad un'officina.

Illuminazione del quadro strumenti

Per la sostituzione delle lampadine, rivolgersi ad un'officina.

Impianto elettrico

Fusibili

Installare esclusivamente fusibili con le stesse caratteristiche di quelli da sostituire.

All'interno del veicolo vi sono tre scatole fusibili:

- nel lato anteriore sinistro del vano motore
- nei veicoli con la guida a sinistra all'interno dietro il vano portaoggetti oppure, nei veicoli con guida a destra, dietro il cassetto portaoggetti
- dietro un coperchio sul lato sinistro del vano di carico

Prima di sostituire un fusibile, spegnere il relativo interruttore e disinserire l'accensione.

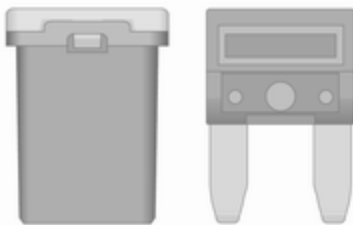

Il veicolo dispone di diversi tipi di fusibili.



A seconda del tipo di fusibile, un fusibile bruciato si riconosce dalla fusione del filo metallico all'interno. Sostituire il fusibile solo dopo aver eliminato la causa del guasto.

Alcune funzioni sono protette da diversi fusibili.

Alcuni fusibili potrebbero anche non essere associati ad alcuna funzione.

Estrattore per fusibili

Un estrattore per fusibili si trova nella scatola portafusibili del vano motore.

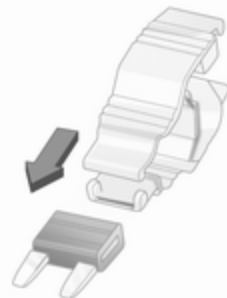

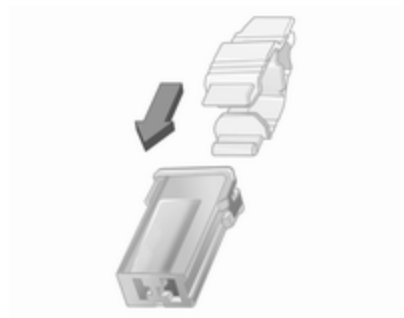

Posizionare l'estrattore per fusibili sulla sommità o sul lato del fusibile, a seconda del tipo, ed estrarre il fusibile.

Scatola portafusibili nel vano motore

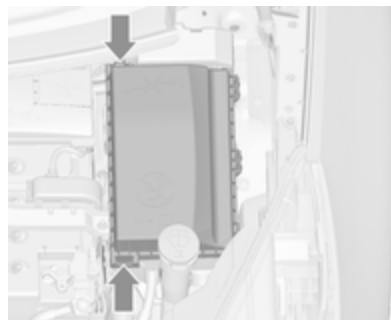

La scatola portafusibili si trova nella parte anteriore sinistra del vano motore.

Disinnestare la copertura e ripiegarla in alto fino al suo arresto. Rimuovere la copertura verticalmente verso l'alto.

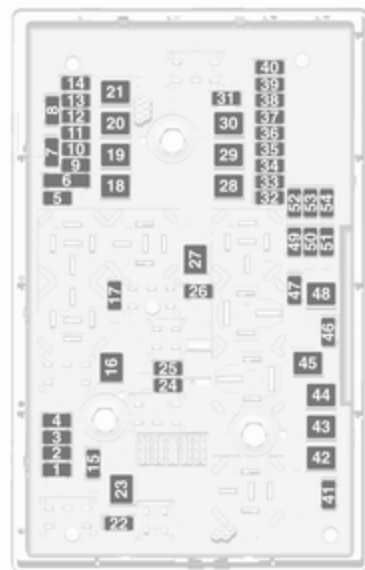

N. Circuito

- 1 Centralina del motore
- 2 Sonda lambda
- 3 Iniezione del carburante/
Impianto di accensione
- 4 Iniezione del carburante/
Impianto di accensione
- 5 -
- 6 Riscaldamento specchietti
esterni/Impianto di allarme anti-
furto
- 7 Comando ventole/Centralina
motore/Centralina cambio
- 8 Sonda lambda/Raffreddamento
motore
- 9 Sensore del lunotto
- 10 Sensore della batteria
- 11 Apertura del portellone poste-
riore
- 12 Fari autoadattativi/Controllo
automatico dei fari

N. Circuito

- 13 ABS
- 14 Tergilunotto
- 15 Centralina del motore
- 16 Motorino di avviamento
- 17 Centralina del cambio
- 18 Lunotto termico
- 19 Alzacristalli elettrici anteriori
- 20 Alzacristalli elettrici posteriori
- 21 Centro elettrico posteriore
- 22 Abbagliante sinistro (alogeno)
- 23 Sistema lavafari
- 24 Anabbagliante destro (xeno)
- 25 Anabbagliante sinistro (xeno)
- 26 Fendinebbia
- 27 Riscaldamento del carburante
diesel
- 28 Sistema Start-stop
- 29 Freno di stazionamento elettrico

N. Circuito

- 30 ABS
- 31 Cruise control adattivo
- 32 Airbag
- 33 Fari autoadattativi/Controllo
automatico dei fari
- 34 Ricircolo dei gas di scarico
- 35 Specchietto esterno/Sensore
pioggia
- 36 Climatizzazione
- 37 Solenoide sfiato canister
- 38 Pompa del vuoto
- 39 Centralina centrale
- 40 Sistema tergilparabrezza/
Sistema tergilunotto
- 41 Abbagliante destro (alogeno)
- 42 Ventola radiatore
- 43 Tergicristalli
- 44 Tergicristalli

N. Circuito

- 45 Ventola radiatore
- 46 –
- 47 Avvisatore acustico
- 48 Ventola radiatore
- 49 Pompa carburante
- 50 Livellamento fari/Fari autoadattativi
- 51 Parzializzatore dell'aria
- 52 Riscaldatore ausiliario/Motore diesel
- 53 Centralina del cambio/Centralina del motore
- 54 Pompa del vuoto/Quadro strumenti/Ventilazione riscaldamento/Sistema di climatizzazione

Dopo aver sostituito i fusibili difettosi, chiudere la scatola portafusibili e premerli fino allo scatto.

Se il coperchio della scatola portafusibili non è montato correttamente, è possibile che si verifichino malfunzionamenti.

Scatola portafusibili nel quadro strumenti

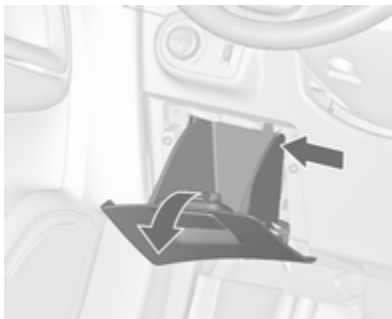

Nei veicoli con guida a sinistra, la scatola portafusibili si trova dietro al vano portaogetti del quadro strumenti.

Aprire il vano spingendolo a sinistra per sbloccarlo. Ripiegare il vano verso il basso e rimuoverlo.



Nei veicoli con guida a destra, la scatola portafusibili si trova dietro un coperchio nel cassetto portaogetti. Aprire il cassetto portaogetti, quindi aprire il coperchio e ribaltarlo verso il basso.

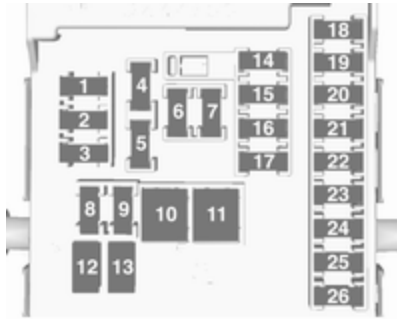

N. Circuito

- 1 Controllo automatico della velocità di crociera/Limitatore di velocità/Cruise control adattivo/Comandi al volante
- 2 Luci esterne/Centralina carrozzeria
- 3 Luci esterne/Centralina carrozzeria
- 4 Sistema Infotainment
- 5 Sistema Infotainment/Quadro strumenti
- 6 Presa di corrente/Accendisigari

N. Circuito

- 7 Presa di corrente
- 8 Anabbagliante sinistro/Centralina carrozzeria
- 9 Anabbagliante destro/Centralina carrozzeria/Modulo airbag
- 10 Serrature portiere/Centralina carrozzeria
- 11 Ventola interna
- 12 –
- 13 –
- 14 Connettore diagnostico
- 15 Airbag
- 16 Presa di corrente
- 17 Climatizzatore
- 18 Logistica
- 19 Centralina della carrozzeria
- 20 Centralina della carrozzeria
- 21 Quadro strumenti/Impianto anti-furto

N. Circuito

- 22 Sensore di accensione
- 23 Centralina della carrozzeria
- 24 Centralina della carrozzeria
- 25 –
- 26 –

Scatola portafusibili nel vano di carico

La scatola portafusibili si trova sul lato sinistro del vano di carico, dietro ad una copertura.



Rimuovere la copertura.



Se il veicolo è dotato di kit di riparazione dei pneumatici, rimuovere la scatola.

Assegnazione dei fusibili

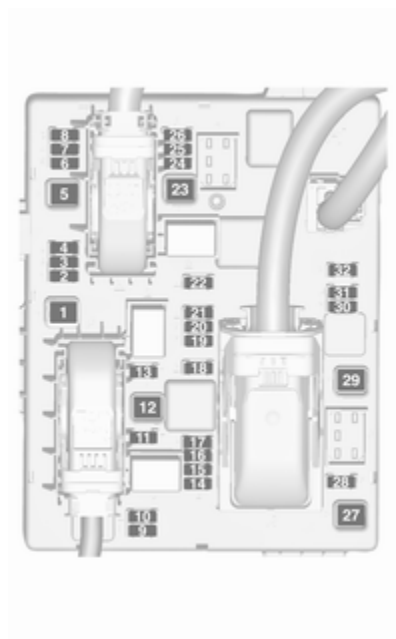

N. Circuito

- 1 -
- 2 Uscita del rimorchio
- 3 Sistema di ausilio al parcheggio
- 4 Impianto di riduzione catalitica selettiva
- 5 -
- 6 -
- 7 Sedile elettrico
- 8 -
- 9 Impianto di riduzione catalitica selettiva
- 10 Sensore di ossido di azoto
- 11 Modulo rimorchio/presa rimorchio
- 12 Modulo del rimorchio
- 13 Uscita del rimorchio
- 14 -
- 15 -

N. Circuito

- 16 Specchietto interno/Videocamera posteriore
- 17 Presa di corrente
- 18 –
- 19 Riscaldamento volante
- 20 Tendina parasole
- 21 Sedili anteriori riscaldati
- 22 –
- 23 –
- 24 Impianto di riduzione catalitica selettiva
- 25 –
- 26 –
- 27 –
- 28 –
- 29 –
- 30 –

N. Circuito

- 31 –
- 32 Impianto d'ammortizzazione attiva/Avvisatore di cambio accidentale della corsia di marcia

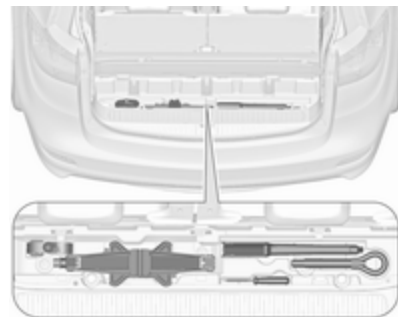
Attrezzi per il veicolo**Attrezzi**

Alcuni attrezzi, il gancio di traino e (solo su veicoli con ruota di scorta) l'equipaggiamento di sollevamento del veicolo si trovano nel vano portaoggetti posteriore del pianale del vano di carico.

Aprire il coperchio di fronte al portellone posteriore.

Ruote e pneumatici

Condizioni dei pneumatici e dei cerchi

Superare gli ostacoli lentamente e, se possibile, ad angolo retto. Passare sopra ostacoli acuminati può danneggiare i pneumatici e i cerchi. Quando si parcheggia, non schiacciare i pneumatici contro il bordo del marciapiede.

Controllare regolarmente i cerchi verificando che non presentino danni. In caso di danni o usura irregolare, rivolgersi ad un'officina.

Pneumatici invernali

I pneumatici invernali migliorano la sicurezza di guida a temperature inferiori a 7 °C e per questo motivo devono essere utilizzati su tutte le ruote.

In conformità con le normative specifiche del Paese, applicare l'adesivo di velocità nel campo visivo del conducente.

Denominazione dei pneumatici

Ad es. **215/60 R 16 95 H**

- 215** : larghezza pneumatici, mm
- 60** : rapporto di sezione (tra altezza e larghezza), %
- R** : tipo di cintura: radiale
- RF** : tipo: RunFlat
- 16** : diametro del cerchio, pollici
- 95** : indice di carico, ad es. 95 rappresenta 690 kg
- H** : indice di velocità

Lettere per l'indice di velocità:

- Q** : fino a 160 km/h
- S** : fino a 180 km/h
- T** : fino a 190 km/h
- H** : fino a 210 km/h
- V** : fino a 240 km/h
- W** : fino a 270 km/h

Pneumatici direzionali

Montare i pneumatici direzionali in modo che il verso di rotolamento corrisponda con la marcia in avanti. Il verso di rotolamento è indicato da un simbolo (ad esempio una freccia) sul fianco.

Pressione dei pneumatici

Controllare la pressione dei pneumatici freddi almeno ogni 14 giorni e prima di un viaggio lungo. Non dimenticare la ruota di scorta. Questo vale anche per i veicoli dotati del sistema di monitoraggio pressione pneumatici.

Svitare il cappuccio coprivalvola.



Pressione dei pneumatici ⇨ 307.

La targhetta con le informazioni sulla pressione degli pneumatici sul telaio della portiera anteriore di sinistra o destra indica gli pneumatici appartenenti alla dotazione originale e la relativa pressione di gonfiaggio.

Le pressioni dei pneumatici specificate si riferiscono ai pneumatici freddi, e valgono sia per i pneumatici estivi che per quelli invernali.

Gonfiare sempre la ruota di scorta alla pressione specificata per il pieno carico.

La pressione dei pneumatici ECO consente di ottenere il minore consumo di carburante possibile.

Una pressione di gonfiaggio non corretta influisce negativamente su sicurezza, guidabilità del veicolo, comfort e consumo di carburante, oltre ad accelerare il processo di usura dei pneumatici.

Le pressioni dei pneumatici sono diverse a seconda delle varie opzioni. Per il valore corretto di pressione dei pneumatici, seguire la seguente procedura:

1. Identificare il codice identificativo del motore. Dati del motore
⇨ 296.
2. Identificare il pneumatico rispettivo.

Le targhette di pressione dei pneumatici mostrano tutte le possibili combinazioni di pneumatici ⇨ 307.

Per i pneumatici approvati per il proprio veicolo fare riferimento al Certificato di conformità EEC fornito con il veicolo o ad altri documenti di registrazione nazionale.

Il conducente è responsabile del gonfiaggio dei pneumatici alla pressione corretta.

Avvertenza

Una pressione troppo bassa può causare un eccessivo riscaldamento dei pneumatici, danni interni con conseguente distacco del battistrada e lo scoppio a velocità elevate.

Se la pressione dei pneumatici deve essere ridotta o aumentata su un veicolo dotato di sistema di monitoraggio pressione pneumatici, disinserire l'accensione. Dopo aver regolato la pressione dei pneumatici, inserire l'accensione e selezionare l'imposta-

zione appropriata sulla pagina **Carico pneumatici** sul Driver Information Center, ⇨ 123.

Sistema di monitoraggio pressione pneumatici

Il sistema di monitoraggio pressione pneumatici (TPMS) controlla la pressione di tutti e quattro i pneumatici una volta al minuto quando la velocità del veicolo supera un dato limite.

Attenzione

Il sistema di monitoraggio della pressione dei pneumatici segnala solo un'eventuale bassa pressione dei pneumatici e non sostituisce la regolare manutenzione degli stessi da parte del conducente.

Tutte le ruote devono essere provviste dei sensori di pressione e i pneumatici devono essere gonfiati alla pressione prescritta.

Avviso

In paesi dove il sistema di monitoraggio della pressione dei pneumatici è richiesto per legge, l'uso di ruote senza sensori di pressione invaliderà l'omologazione del veicolo.

Le pressioni attuali dei pneumatici possono essere visualizzate nel **Menu informazioni veicolo** del Driver Information Centre.

Il menu può essere selezionato mediante i pulsanti sulla leva degli indicatori di direzione.

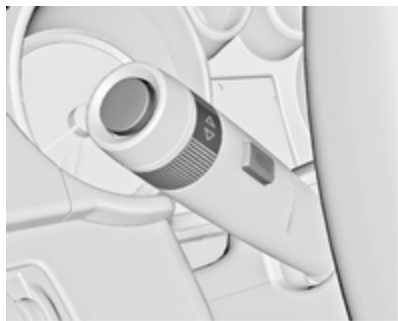

Premere **MENU** per selezionare **Menu informazioni veicolo** .

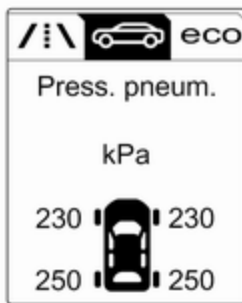





Ruotare la manopola di regolazione per selezionare il sistema di monitoraggio pressione pneumatici.

Lo stato del sistema e gli avvertimenti riguardo la pressione vengono visualizzati mediante un messaggio con il lampeggio del pneumatico corrispondente nel Driver Information Centre.

Il sistema considera la temperatura degli pneumatici per gli avvisi.



Il rilevamento di una bassa pressione dei pneumatici viene segnalato dalla spia   121.

Se  si accende, arrestare il veicolo il prima possibile e gonfiare i pneumatici come consigliato  307.

Se  lampeggia per 60-90 secondi e poi si accende fisso, c'è un guasto nel sistema. Rivolgersi ad un'officina.

Dopo il gonfiaggio può essere necessario guidare per un po' il veicolo per aggiornare i valori di pressione dei pneumatici nel Driver Information Centre. Durante questo periodo  potrebbe accendersi.

Se \downarrow si accende a basse temperature e si spegne dopo un breve tratto di guida, potrebbe significare che la pressione dei pneumatici sta diventando bassa. Controllare la pressione dei pneumatici.

Messaggi del veicolo \rightarrow 130.

Se la pressione dei pneumatici deve essere ridotta o aumentata, spegnere il quadro.

Montare solo ruote con sensore di pressione, altrimenti la pressione dei pneumatici non verrà visualizzata e \downarrow si illuminerà con luce fissa.

Un ruotino di scorta non è dotato di sensori di pressione. Il sistema di monitoraggio pressione pneumatici non funziona per queste ruote. La spia \downarrow si accende. Per le altre tre ruote il sistema resta operativo.

L'uso di kit liquidi di riparazione dei pneumatici disponibili in commercio può compromettere il funzionamento del sistema. È possibile utilizzare kit di riparazione approvati dal Costruttore.

Dispositivi elettronici in funzione o vicini a strutture che utilizzano onde di frequenza simili possono interferire con il sistema di monitoraggio della pressione dei pneumatici.

Ogni volta che i pneumatici vengono sostituiti, il sistema di monitoraggio della pressione dei pneumatici deve essere smontato e sottoposto a manutenzione. Per il sensore avvitato; sostituire il nucleo valvola e l'anello di tenuta. Per il sensore agganciato; sostituire l'intero stelo valvola.

Stato di carico del veicolo

Regolare la pressione dei pneumatici in base alle condizioni di carico in conformità alle informazioni indicate sulla targhetta informativa o sulla tabella della pressione dei pneumatici \rightarrow 307, e selezionare la relativa impostazione nel menu **Carico pneumatici** nel Driver Information Center \rightarrow 123. Questa impostazione è il riferimento per gli avvisi di pressione pneumatici.

Il menu **Carico pneumatici** appare solo se il veicolo è in sosta e il freno di stazionamento è applicato. Su veicoli con cambio automatico, la leva selettoria deve essere in **P**.

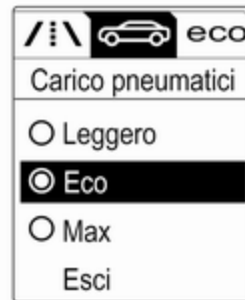

Selezionare:

- **Leggero** per una pressione confortevole fino a 3 persone.
- **Eco** per una pressione Eco fino a 3 persone.
- **Max** per pieno carico.

Processo di abbinamento del sensore TPMS

Ogni sensore TPMS ha un codice univoco di identificazione. Il codice identificativo deve essere abbinato alla posizione di una nuova ruota dopo aver fatto ruotare le ruote o il cambio della serie completa di ruote e se uno o più sensori TPMS sono stati sostituiti. È necessario effettuare il processo di abbinamento del sensore TPMS anche dopo aver sostituito una ruota di scorta con una ruota normale dotata di sensore TPMS.

La spia di malfunzionamento (⚠) e il messaggio o il codice di avvertimento devono spegnersi o scomparire al ciclo di accensione successivo. I sensori vengono abbinati alle posizioni della ruota mediante uno strumento di riapprendimento TPMS, nel seguente ordine: ruota anteriore lato sinistro, ruota anteriore lato destro, ruota posteriore lato destro e ruota posteriore sinistro. La luce dell'indicatore di direzione nella posizione attiva corrente rimane accesa fino all'abbinamento del sensore.

Rivolgersi alla propria autofficina per l'assistenza o per acquistare uno strumento di riapprendimento. Occorrono 2 minuti per abbinare la prima posizione ruota e 5 minuti in tutto per abbinare tutte e quattro le posizioni ruote. Se si impiega più tempo, il processo di accoppiamento si arresta e deve essere riavviato.

Il processo di abbinamento dei sensori TPMS si svolge come segue:

1. Applicare il freno di stazionamento, sui veicoli con cambio automatico impostare la leva del selettore su **P**.
2. Inserire l'accensione.
3. Premere **MENU** posto sulla leva dell'indicatore di direzione per selezionare **Menu informazioni veicolo** nel Driver Information Center.
4. Ruotare la manopola di regolazione per scorrere i menu fino al menu della pressione dei pneumatici.

5. Premere **SET/CLR** per iniziare il processo di abbinamento del sensore. Viene visualizzato un messaggio che richiede l'accettazione del processo.
6. Premere di nuovo **SET/CLR** per confermare la selezione. L'avvisatore acustico suona due volte per segnalare che il ricevitore è in modalità riapprendimento.
7. Iniziare con la ruota anteriore lato sinistro.
8. Posizionare lo strumento di riprogrammazione a contatto della fianco laterale del pneumatico, vicino allo stelo della valvola. Poi premere il pulsante per attivare il sensore TPMS. Un avvisatore acustico suona confermando che il codice identificativo del sensore è stato accoppiato a questa posizione della ruota.
9. Procedere con la ruota anteriore destra e ripetere la procedura della Fase 8.
10. Procedere con la ruota posteriore lato destro e ripetere la procedura della Fase 8.

11. Procedere con la ruota posteriore lato sinistro e ripetere la procedura della Fase 8. L'avvisatore acustico suona due volte per indicare che il codice identificativo del sensore è stato abbinato al pneumatico posteriore lato sinistro e che il processo di abbinamento dei sensori del TPMS non è più attivo.
12. Disinserire l'accensione.
13. Regolare tutti e quattro gli pneumatici alla pressione raccomandata indicata nell'etichetta della pressione del pneumatico.
14. Assicurare che lo stato di carico dei pneumatici sia impostato in base alla pressione selezionata ⇨ 123.

Sensibilità alla temperatura

La pressione pneumatici dipende dalla temperatura del pneumatico stesso. Durante la guida la temperatura e la pressione dei pneumatici aumenta. I valori di pressione degli pneumatici forniti sulla relativa etichetta informativa e sulla relativa tabella si riferiscono a pneumatici

freddi, cioè a 20 °C. La pressione aumenta di circa 10 kPa per un aumento di temperatura di 10 °C. Questo deve essere tenuto in considerazione quando si controllano pneumatici caldi.

Il valore di pressione dei pneumatici visualizzato nel Driver Information Center indica la pressione reale dei pneumatici. Un pneumatico raffreddato mostra un valore inferiore, che però non è indice di una perdita d'aria.

Profondità del battistrada

Controllare con regolarità la profondità del battistrada.

Per motivi di sicurezza i pneumatici vanno sostituiti quando la profondità del battistrada raggiunge i 2-3 mm (4 mm per i pneumatici invernali).

Per ragioni di sicurezza si raccomanda che la profondità del battistrada dei pneumatici su un assale non debba variare più di 2 mm.



Il raggiungimento del limite legale di profondità minima del battistrada (1,6 mm) è osservabile quando il battistrada è usurato fino a uno degli indicatori di usura del battistrada (TWI). La loro posizione è indicata da contrassegni sul fianco del pneumatico.

Se l'usura è maggiore sui pneumatici anteriori rispetto a quelli posteriori, scambiare periodicamente le ruote anteriori con quelle posteriori. Assicurarsi che tutte le ruote abbiano lo stesso senso di rotazione come prima dello scambio.

I pneumatici invecchiano anche se non vengono usati. Si consiglia di sostituire i pneumatici ogni 6 anni.

Cambio di misura dei pneumatici e dei cerchi

Se si utilizzano pneumatici di misura diversa rispetto a quelli montati di fabbrica, può essere necessario riprogrammare il tachimetro, la pressione nominale dei pneumatici ed apportare altre modifiche al veicolo.

Dopo aver montato pneumatici di misura diversa, far sostituire l'etichetta con la pressione dei pneumatici.

⚠Avvertenza

L'uso di pneumatici o cerchi non adatti può causare incidenti e invalidare l'omologazione del veicolo.

Copricerchi

Utilizzare copricerchi e pneumatici approvati dalla Casa Madre per la vettura e conformi a tutti i requisiti relativi alle combinazioni di cerchi e pneumatici.

Se i copricerchi e i pneumatici usati non sono approvati dalla Casa Madre, i pneumatici devono essere senza protezione del bordo.

I copricerchi non devono ostacolare il raffreddamento dei freni.

⚠Avvertenza

L'uso di pneumatici o copricerchi non adatti può causare improvvise perdite di pressione e conseguenti incidenti.

Veicoli con i cerchi in acciaio: Quando si utilizzano dadi di bloccaggio ruote, non montare copricerchi.

Catene da neve



Le catene da neve sono consentite soltanto sulle ruote anteriori.

Utilizzare sempre catene a maglie fini che non aumentino lo spessore del battistrada e dei fianchi interni di oltre 10 mm (inclusa la chiusura della catena).

⚠Avvertenza

Eventuali danni possono causare lo scoppio dei pneumatici.

Le catene da neve sono ammesse solo sui pneumatici di misura 215/60 R16 e 225/50 R17.

L'uso delle catene da neve non è consentito sulla ruota di scorta.

Kit di riparazione dei pneumatici

Danni di lieve entità al battistrada possono essere riparati con il kit di riparazione dei pneumatici.

Non rimuovere eventuali corpi estranei dal pneumatico.

Danni ai pneumatici di profondità superiore a 4 mm o in corrispondenza del bordo del fianco del pneumatico non sono riparabili con il kit di riparazione dei pneumatici.

⚠Avvertenza

Non viaggiare a velocità superiore a 80 km/h.

Non usare per periodi prolungati.

La sterzabilità e la guidabilità del veicolo possono risultare compromessi.

In caso di pneumatico sgonfio:

Azionare il freno di stazionamento ed innestare la prima, la retromarcia o **P**.

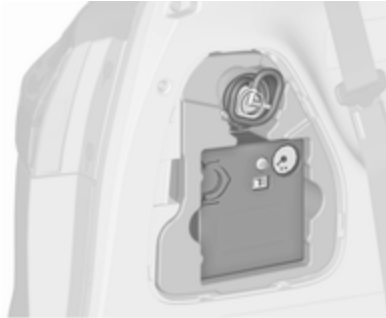

Il kit di riparazione dei pneumatici si trova sul lato sinistro nel vano di carico, dietro ad una copertura.

1. Prelevare il kit di riparazione dei pneumatici dallo scomparto.
2. Rimuovere il compressore.



3. Rimuovere il cavo di collegamento elettrico e il flessibile dell'aria dai vani portaoggetti nel lato inferiore del compressore.



4. Avvitare il flessibile dell'aria del compressore sul raccordo della bombola del sigillante.
5. Inserire la bombola del sigillante nel fermo sul compressore.

Posizionare il compressore accanto al pneumatico in modo che la bombola del sigillante sia in posizione verticale.

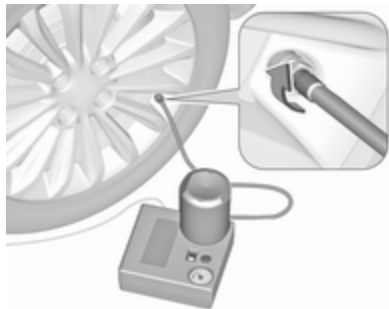

6. Svitare il tappo coprivalvola dal pneumatico difettoso.
7. Avvitare il flessibile del sigillante sulla valvola del pneumatico.
8. L'interruttore sul compressore deve essere posizionato su O.

9. Collegare lo spinotto del compressore alla presa elettrica o alla presa dell'accendisigari.

Per evitare di scaricare la batteria si consiglia di lasciare il motore in funzione.

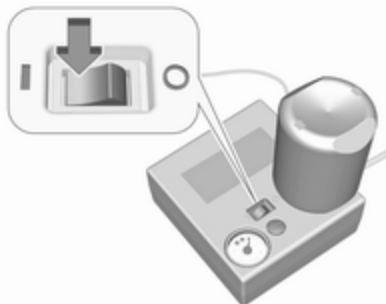

10. Portare l'interruttore basculante sul compressore in posizione I. Il pneumatico viene riempito di sigillante.
11. Il manometro del compressore indica brevemente fino a 6 bar mentre la bombola del sigillante si svuota (circa 30 secondi). Poi la pressione inizia a scendere.

12. Tutto il sigillante viene pompato nel pneumatico. Poi il pneumatico viene gonfiato.

13. La pressione prescritta per il pneumatico si dovrebbe raggiungere entro 10 minuti. Pressione dei pneumatici \curvearrowright 307. Al raggiungimento della pressione corretta, spegnere il compressore.



Se la pressione prescritta per il pneumatico non viene raggiunta entro 10 minuti, rimuovere il kit di riparazione dei pneumatici. Spostare il veicolo facendo compiere un giro al pneumatico. Ricollegare il kit di riparazione dei pneumatici

e continuare la procedura di gonfiaggio per 10 minuti. Se ancora non si riesce a raggiungere la pressione prescritta, significa che il danno al pneumatico è eccessivo per consentire la riparazione in questo modo. Rivolgersi ad un'officina.

Scaricare la pressione dei pneumatici in eccesso con il pulsante sopra l'indicatore della pressione.

Non far funzionare il compressore per più di 10 minuti.

14. Scollegare il kit di riparazione dei pneumatici. Spingere il fermo sulla staffa per rimuovere la bombola del sigillante dalla staffa. Avvitare il tubo di gonfiaggio del pneumatico al raccordo libero della bombola del sigillante. Questo impedisce la fuoriuscita di sigillante. Riporre il kit di riparazione dei pneumatici nel vano di carico.
15. Pulire l'eventuale sigillante in eccesso con un panno.

16. Staccare dalla bombola del sigillante l'etichetta indicante la massima velocità consentita ed applicarla nel campo visivo del conducente.
17. Proseguire immediatamente la guida, in modo da distribuire uniformemente il sigillante nel pneumatico. Dopo aver percorso circa 10 km (non oltre 10 minuti di viaggio), fermarsi e controllare la pressione dei pneumatici. Nel fare questo, avvitare direttamente il tubo dell'aria del compressore sulla valvola del pneumatico.

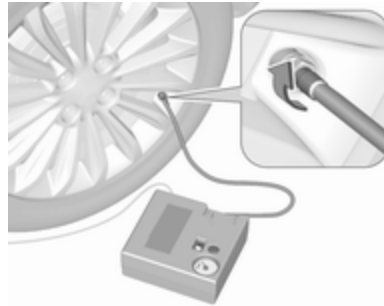

Se la pressione è superiore a 1,3 bar, regolarla al valore corretto. Ripetere la procedura finché

non si verifica più alcuna perdita di pressione.

Se la pressione è scesa al di sotto di 1,3 bar, il veicolo non deve essere usato. Rivolgersi ad un'officina.

18. Riporre il kit di riparazione dei pneumatici nel vano di carico.

Avviso

Le caratteristiche di guida del pneumatico riparato sono gravemente compromesse, per cui è necessario sostituire il pneumatico.

Se si sentono rumori anomali o se il compressore si surriscalda, spegnere il compressore per almeno 30 minuti.

La valvola di sicurezza incorporata si apre a una pressione di 7 bar.

Prendere nota della data di scadenza del kit. Dopo questa data, la sua capacità di sigillatura non è più garantita. Prestare attenzione alle informazioni sulla conservazione riportate sulla bombola del sigillante.

Sostituire la bombola del sigillante usata. Smaltire la bombola secondo quanto previsto dalle normative vigenti al riguardo.

Il compressore e il sigillante possono essere utilizzati a partire da una temperatura di circa -30 °C.

Gli adattatori forniti possono essere usati anche per gonfiare altri oggetti, quali palloni da calcio, materassi gonfiabili, canotti gonfiabili e così via. Essi si trovano sul lato inferiore del compressore. Per rimuoverli, avvitare il flessibile dell'aria del compressore e rimuovere l'adattatore.

Sostituzione delle ruote

Alcuni veicoli, invece della ruota di scorta hanno in dotazione un kit di riparazione dei pneumatici ⇨ 271.

Eseguire la seguente procedura, attenendosi a quanto indicato:

- Parcheggiare il veicolo su una superficie piana, solida e non scivolosa. Orientare le ruote anteriori dritte in avanti.
- Azionare il freno di stazionamento ed innestare la prima, la retromarcia o **P**.

- Estrarre la ruota di scorta ⇨ 276.
- Non sostituire mai più di una ruota per volta.
- Utilizzare il martinetto solo per sostituire le ruote in caso di foratura, non per sostituire i pneumatici invernali o estivi.
- Il cric non deve essere sottoposto a manutenzione.
- Se il terreno sul quale il veicolo è parcheggiato è morbido, inserire un pannello rigido (spessore max. 1 cm pollici) sotto il martinetto.
- Estrarre dal veicolo gli oggetti pesanti prima di sollevarlo con il cric.
- Quando la vettura è sollevata dal martinetto, non lasciarvi all'interno persone o animali.
- Non infilarsi mai sotto un veicolo sollevato da un martinetto.
- Non avviare il veicolo quando è sollevato da un martinetto.
- Pulire dadi e filetti con un panno pulito prima di montare la ruota.

⚠ Avvertenza

Non ingrassare le colonnette, i dadi delle ruote o i coni dei dadi delle ruote.

1. Staccare i coperchi dei dadi ruota con un cacciavite e rimuoverli. Togliere il copricerchio. Attrezzi per il veicolo ⇨ 263.

Cerchi in lega: Staccare i coperchi dei dadi ruota con un cacciavite e rimuoverli. Per proteggere il cerchio, porre un panno morbido tra il cacciavite e il cerchio in lega.

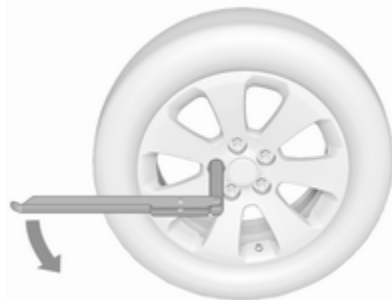

2. Aprire la chiave della ruota e montarla assicurandosi che si

posizioni saldamente, quindi allentare ogni dado ruota di mezzo giro.

Le ruote potrebbero essere protette da dadi di bloccaggio. Per allentare questi dadi specifici, fissare prima l'adattatore sulla testa del dado prima di installare la chiave per ruote. L'adattatore si trova nel cassetto portaoggetti.



3. Alcune versioni hanno il punto di sollevamento del veicolo coperto. Estrarre il coperchio lateralmente.



4. Controllare che il martinetto sia in posizione corretta sotto il relativo punto di sollevamento del veicolo.

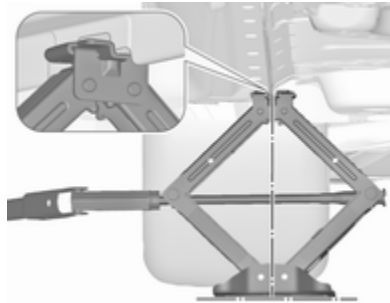

5. Posizionare il martinetto all'altezza necessaria. Posizionarlo di-

rettamente sotto al punto di sollevamento, in modo da impedirne lo scivolamento.



Fissare la chiave delle ruote e, con il martinetto correttamente allineato, ruotare la chiave fino a sollevare la ruota dal terreno.

6. Svitare i dadi ruota.
 7. Sostituire la ruota. Ruota di scorta
 ⇨ 276
 8. Avvitare i dadi ruota.
 9. Abbassare il veicolo.
 10. Servendosi dell'apposita chiave e assicurandosi di posizionarla saldamente, serrare ciascun dado

procedendo per coppie opposte.
La coppia di serraggio è di
140 Nm.

11. Allineare il foro della valvola sul copricerchio con la valvola del pneumatico prima di rimontare il copricerchio.
Montare i coperchi dei dadi ruota.
12. Montare il coperchio del punto di sollevamento del veicolo.
13. Riporre la ruota sostituita ↻ 276, gli attrezzi del veicolo ↻ 263 e l'adattatore per i dadi ruota di bloccaggio ↻ 71.
14. Controllare prima possibile sia la pressione di gonfiaggio del pneumatico montato, sia la coppia di serraggio dei dadi.

Far sostituire o riparare quanto prima il pneumatico difettoso.

Posizione di sollevamento sulla piattaforma

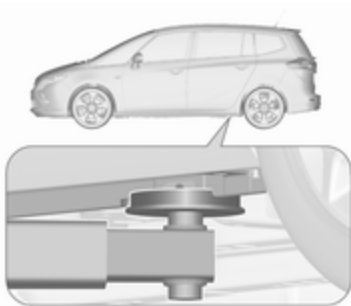

Posizione del braccio posteriore della piattaforma di sollevamento centrale sotto la cavità della soglia.

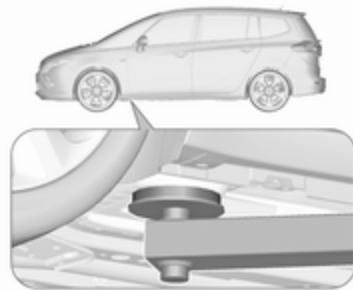

Posizione del braccio anteriore della piattaforma di sollevamento in corrispondenza del sottoscocca.

Ruota di scorta

Alcuni veicoli, invece della ruota di scorta hanno in dotazione un kit di riparazione dei pneumatici.

Se si monta una ruota di scorta, diversa dalle altre ruote, questa ruota è classificabile come ruotino di scorta e si applicano i limiti di velocità corrispondenti anche se nessuna etichetta li indica. Rivolgersi a un'officina per controllare il limite di velocità applicabile.

La ruota di scorta ha il cerchio in acciaio.

Attenzione

L'uso di una ruota di scorta più piccola delle altre ruote o in combinazione con i pneumatici invernali può compromettere la guidabilità della vettura. Far sostituire quanto prima il pneumatico difettoso.

La ruota di scorta è posizionata in un vano sotto il pianale del veicolo.

1. Aprire il vano all'interno del vano di carico ⇨ 263.
2. Smontare i tappi sui bulloni esagonali.



3. Applicare la chiave su un bullone esagonale e ruotare in senso antiorario fino a notare una certa resistenza.
4. Procedere analogamente con l'altro bullone esagonale.

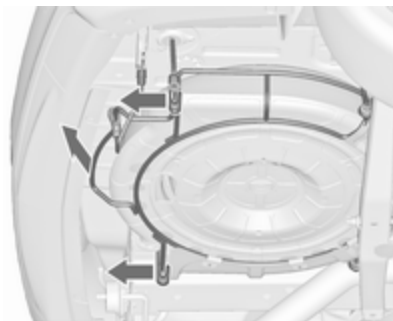

5. Sollevare il portaruota di scorta e sganciare entrambi i fermi.
6. Abbassare il portaruota di scorta.

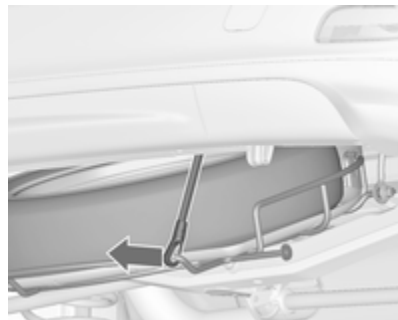

7. Staccare il cavo di sicurezza.

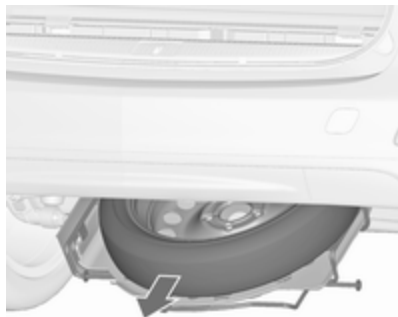

8. Abbassare del tutto il supporto e rimuovere la ruota di scorta.
9. Sostituire la ruota.
La ruota danneggiata deve essere fissata nel vano di carico, vedere di seguito.
10. Sollevare il portaruota di scorta vuoto e inserire il cavo di sicurezza.
11. Sollevare ancora il portaruota di scorta e agganciare entrambi i fermi. I lati aperti dei fermi devono essere rivolti verso la direzione di marcia.

12. Chiudere il portaruota di scorta vuoto ruotando entrambi i bulloni esagonali in senso orario in successione con la chiave.
13. Applicare i tappi su entrambi i bulloni esagonali.
14. Riporre la chiave e il martinetto nel vano portaoggetti davanti al portellone posteriore.
15. Chiudere il coperchio del contenitore.

Quando si ripone la ruota di scorta di nuovo nel portaruota, ricordare che la ruota va posizionata con la valvola del pneumatico sopra la rientranza del portaruota.

Trasporto di una ruota danneggiata nel vano di carico

Il portaruota di scorta non è concepito per dimensioni di pneumatici diverse da quelle della ruota di scorta.

Una ruota danneggiata più larga della ruota di scorta deve essere riposta nel vano di carico e fissata con una cinghia. Attrezzi per il veicolo ⇨ 263.

I sedili della terza fila devono essere ripiegati ⇨ 84.

1. Posizionare la ruota vicino al lato sinistro del vano di carico.

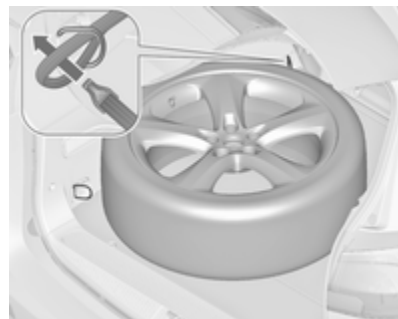

2. Posizionare la parte a cappio della cinghia nell'occhiello di ancoraggio anteriore sul lato sinistro.
3. Posizionare l'estremità con il gancio della cinghia nel cappio e tirare fino a fissare saldamente la cinghia stessa all'occhiello di ancoraggio.

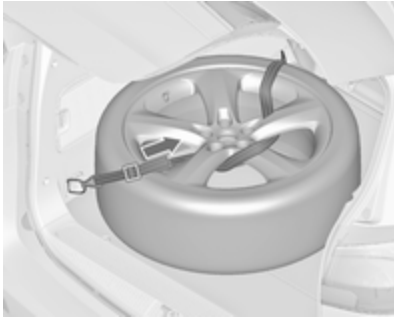

4. Inserire la cinghia nelle razze della ruota come mostrato in figura.
5. Montare il gancio sull'occhiello di ancoraggio posteriore sinistro.
6. Tirare la cinghia e fissarla con la fibbia.

⚠ Pericolo

Durante la guida con una ruota danneggiata di dimensioni regolari riposta nel vano di carico, gli schienali dei sedili posteriori devono sempre essere in posizione verticale e bloccati.

⚠ Avvertenza

Se non sono fissati correttamente nel vano di carico, un martinetto, una ruota o altre attrezzature possono causare lesioni. Durante un arresto improvviso o una collisione, le attrezzature non correttamente fissate potrebbero colpire qualcuno.

Riporre sempre martinetto e attrezzi nei rispettivi vani e fissarli correttamente.

Una ruota danneggiata posizionata nel vano di carico deve essere sempre fissata con la cinghia.

Ruotino di scorta

L'uso del ruotino di scorta può compromettere la guidabilità della vettura. Far sostituire o riparare quanto prima il pneumatico difettoso.

Montare solo un ruotino di scorta. Non viaggiare a velocità superiori a 80 km/h. Affrontare le curve lentamente. Non usare il ruotino di scorta per periodi prolungati.

In caso di sgonfiamento di un pneumatico posteriore durante il traino di un altro veicolo, montare il ruotino di scorta sul lato anteriore e il pneumatico gonfio sul lato posteriore.

Catene da neve ⇨ 270.

Ruota di scorta con pneumatico direzionale

Montare i pneumatici direzionali in modo che il verso di rotolamento corrisponda con la marcia in avanti. Il verso di rotolamento è indicato da un simbolo (ad esempio una freccia) sul fianco.

Montando pneumatici direzionali al contrario, tenere presente quanto segue:

- La guidabilità può risultare compromessa. Far sostituire o riparare quanto prima il pneumatico difettoso.
- Guidare con particolare attenzione su strade con fondo stradale bagnato o innevato.

Avviamento di emergenza

Non avviare il veicolo con il caricabatteria rapido.

Un veicolo con la batteria scarica può essere avviato usando gli appositi cavi di avviamento e la batteria di un altro veicolo.

⚠Avvertenza

L'avviamento di emergenza va eseguito con estrema cautela. Qualsiasi scostamento dalle seguenti istruzioni può causare infortuni o danni derivanti dall'esplosione della batteria e danneggiare i sistemi elettrici di entrambi i veicoli.

⚠Avvertenza

Evitare il contatto della batteria con occhi, pelle, tessuti e superfici verniciate. Il liquido contiene acido solforico che può causare lesioni e danni in caso di contatto diretto.

- Non esporre mai la batteria a fiamme libere o scintille.
- Se è scarica, la batteria può gelare a 0 °C. Prima di collegare i cavi di avviamento, sbrinare la batteria in un ambiente caldo.
- Indossare occhiali e indumenti protettivi durante la manipolazione della batteria.
- Utilizzare una batteria di soccorso con la stessa tensione nominale (12 volt). E una capacità (ah) non molto inferiore a quella della batteria scarica.
- Utilizzare cavi di emergenza con morsetti isolati e una sezione minima di 16 mm² (25 mm² per i motori diesel).
- Non scollegare la batteria scarica dal veicolo.
- Spegnere tutti i dispositivi elettrici non necessari.
- Non sporgersi sopra la batteria durante la procedura di avviamento di emergenza.
- I morsetti di un cavo non devono toccare i morsetti dell'altro cavo.

- Durante l'avviamento di emergenza i veicoli non devono entrare in contatto tra di loro.
- Azionare il freno di stazionamento e mettere il cambio in folle o in **P** se il veicolo ha il cambio automatico.
- Aprire i tappi protettivi dei terminali positivi di entrambe le batterie.

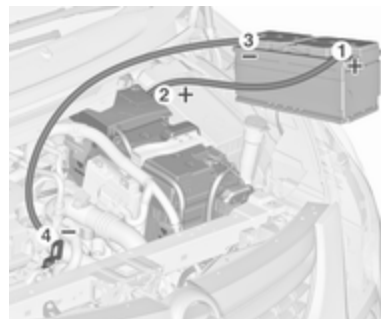

Ordine di connessione dei cavi.

1. Collegare il cavo rosso al terminale positivo della batteria di soccorso.
2. Collegare l'altro morsetto del cavo rosso al terminale positivo della batteria scarica.
3. Collegare il cavo nero al terminale negativo della batteria di soccorso.
4. Collegare l'altro morsetto del cavo nero a un punto di massa del veicolo, come il blocco motore o un bullone di montaggio del motore. Collegare il più possibile lontano dalla batteria scarica, almeno 60 cm.

Disporre i cavi in modo che non si impiglino nelle parti in movimento all'interno del vano motore.

Per avviare il motore:

1. Avviare il motore del veicolo con la batteria di soccorso.
2. Dopo 5 minuti avviare l'altro motore. I tentativi di avviamento non devono durare più di 15 secondi e devono essere eseguiti a intervalli di 1 minuto.
3. Ad avviamento avvenuto, lasciare girare entrambi i motori al minimo per circa 3 minuti lasciando i cavi collegati.
4. Accendere alcuni dispositivi elettrici, come ad esempio i fari o il lunotto termico, del veicolo con la batteria scarica.
5. Seguire la procedura di collegamento in ordine inverso per scollegare i cavi.

Traino

Traino del veicolo



Inserire un cacciavite nella fessura sul bordo corto del cappello. Sganciare il coperchio muovendo con cautela il cacciavite lateralmente. Utilizzare un panno tra il cacciavite e il telaio per evitare eventuali danni.

L'occhiello di traino è riposto insieme agli attrezzi per il veicolo ⇨ 263.



Avvitare a fondo l'occhiello di traino fino all'arresto in posizione orizzontale.

Collegare una fune di traino, o ancor meglio una barra di traino, all'occhiello di traino.

L'occhiello di traino deve essere utilizzato esclusivamente per trainare il veicolo, e non per recuperarlo.

Inserire l'accensione per sbloccare il bloccasterzo e permettere il funzionamento delle luci dei freni, dell'avvisatore acustico e del tergicristallo.

Mettere il cambio in folle.

Attenzione

Guidare lentamente ed evitare un'andatura a strappi. Forze di trazione eccessive potrebbero danneggiare il veicolo.

A motore spento è necessaria una forza considerevolmente maggiore per frenare e sterzare.

Per impedire l'ingresso dei gas di scarico provenienti dal veicolo trainante, inserire la modalità di ricircolo dell'aria e chiudere i finestrini.

Vetture con cambio automatico: Il veicolo deve essere trainato rivolto nel senso di marcia, ad una velocità non superiore a 80 km/h e per un tragitto non superiore a 100 km. In tutti gli altri casi e se il cambio è difettoso, è necessario che l'asse anteriore sia sollevato da terra.

Rivolgersi ad un'officina.

Dopo aver effettuato il traino, svitare l'occhiello di traino.

Inserire il tappo in basso e chiuderlo.

Traino di un altro veicolo



Inserire un cacciavite nella fessura sul bordo inferiore del cappello. Sganciare il coperchio muovendo con cautela il cacciavite verso il basso. Utilizzare un panno tra il cacciavite e il telaio per evitare eventuali danni.

L'occhiello di traino è riposto insieme agli attrezzi per il veicolo ↪ 263.



Avvitare a fondo l'occhiello di traino fino all'arresto in posizione orizzontale.

L'occhiello di ancoraggio posteriore, che si trova nella parte inferiore del veicolo, non deve mai essere usato come occhiello di traino.

Collegare una fune di traino, o ancor meglio una barra di traino, all'occhiello di traino.

L'occhiello di traino deve essere usato solamente per trainare il veicolo, e non per recuperarlo.

Attenzione

Guidare lentamente ed evitare un'andatura a strappi. Forze di trazione eccessive potrebbero danneggiare il veicolo.

Dopo aver effettuato il traino, svitare l'occhiello di traino.

Inserire il tappo in basso e bloccarlo.

Cura delle parti esterne e interne

Cura delle parti esterne

Serrature

Le serrature vengono lubrificate in fabbrica con grasso per serrature di alta qualità. Utilizzare prodotti per togliere il ghiaccio solo in caso di assoluta necessità, in quanto le loro proprietà sgrassanti influiscono negativamente sulla funzionalità delle serrature. Dopo aver utilizzato un prodotto di questo tipo, rivolgersi ad un'officina per ingrassare nuovamente le serrature.

Lavaggio

La vernice del veicolo è esposta a fattori ambientali che la possono danneggiare. Si consiglia pertanto di lavare e incerare il veicolo con regolarità. Quando si usano gli autolavaggi automatici, selezionare un programma che comprenda anche la cera.

Gli escrementi degli uccelli, gli insetti morti, le resine degli alberi, il polline e simili devono essere immediatamente eliminati, in quanto contengono sostanze aggressive che possono danneggiare la vernice.

All'autolavaggio, rispettare le istruzioni del costruttore dell'autolavaggio stesso. Spegnerne tergicristalli e tergilunotto. Rimuovere l'antenna e accessori esterni quali portapacchi e così via.

Se si lava il veicolo a mano, assicurarsi di risciacquare con cura anche la parte interna dei passaruota.

Pulire anche i bordi e le rientranze delle portiere aperte e del cofano, nonché le zone che questi ricoprono.

Pulire le modanature metalliche lucide con una soluzione detergente per alluminio al fine di evitare eventuali danni.

Attenzione

Utilizzare sempre un detergente con un pH da quattro a nove.

Non utilizzare detergenti sulle superfici bollenti.

Far ingrassare le cerniere di tutte le portiere in officina.

Non pulire il vano motore con getti di vapore o di acqua ad alta pressione.

Risciacquare abbondantemente il veicolo e asciugare con un panno di pelle scamosciata, che deve essere risciacquato frequentemente. Utilizzare panni di pelle scamosciata diversi per la carrozzeria e i cristalli: residui di cera sui cristalli possono ostacolare la visibilità.

Non usare oggetti rigidi per rimuovere le macchie di catrame. A tale scopo utilizzare un prodotto in spray per rimuovere il catrame dalle superfici verniciate.

Luci esterne

Le coperture di protezione dei fari e di altre luci sono di plastica. Non utilizzare agenti abrasivi o caustici, non utilizzare raschietti per il ghiaccio e non pulirle a secco.

Lucidatura e applicazione della cera

Applicare regolarmente la cera alla vettura (almeno quando l'acqua non forma più le gocce). In caso contrario, la vernice si secca.

La lucidatura è necessaria solo se la vernice è diventata opaca o se presenta accumuli di materiale solido.

Il lucidante per carrozzeria al silicone forma una pellicola protettiva che non richiede l'applicazione della cera.

Non trattare con cera o con agenti lucidanti le parti in plastica della carrozzeria.

Finestrini e spazzole dei tergicristalli

Utilizzare un panno morbido privo di pelucchi o una pelle scamosciata assieme a un detergente per vetri e a un prodotto per la rimozione degli insetti.

Per la pulizia del lunotto posteriore, effettuare sempre delle passate parallele all'elemento riscaldante per impedire eventuali danni.

Per la rimozione meccanica del ghiaccio, utilizzare un apposito raschietto dal bordo affilato. Premere con forza il raschietto sui cristalli in modo da rimuovere anche lo sporco che altrimenti potrebbe graffiare il vetro.

Rimuovere i residui di sporco dalle spazzole del tergicristallo con un panno morbido e detergente per vetri. Accertarsi inoltre di rimuovere eventuali residui come cerca, residui d'insetti e simili dal finestrino.

Residui di ghiaccio, inquinamento e il passaggio continuo delle spazzole su finestrini asciutti danneggerà o distruggerà persino le spazzole del tergicristallo.

Tetto panoramico

Per la pulizia non utilizzare mai solventi o agenti abrasivi, carburanti, sostanze aggressive (ad es. detergente per vernici, soluzioni a base di acetone e così via), sostanze acide o molto alcaline oppure spugnette abrasive.

Ruote e pneumatici

Non utilizzare getti d'acqua ad alta pressione.

Pulire i cerchi con un apposito detergente a pH neutro.

I cerchi sono verniciati e possono essere trattati con gli stessi prodotti usati per la carrozzeria.

Danni alla vernice

Riparare i danni di piccola entità alla verniciatura con una penna per ritocchi prima che si formi la ruggine. In caso di danni di maggiore entità o in presenza di ruggine, rivolgersi ad un'officina.

Sottoscocca

Alcune parti del sottoscocca del veicolo hanno un rivestimento protettivo, mentre altre zone critiche sono dotate di un rivestimento in cera protettiva a lunga durata.

Controllare il sottoscocca dopo ogni lavaggio e far applicare la cera, se necessario.

Bitume e materiali in gomma possono danneggiare il rivestimento in PVC. Per gli interventi al sottoscocca rivolgersi ad un'officina.

Prima e dopo l'inverno lavare il sottoscocca e far controllare lo strato protettivo di cera.

Impianto a gas liquido

Pericolo

Il gas liquido è più pesante dell'aria e può accumularsi in avvallamenti.

Prestare attenzione nell'esecuzione dei lavori nelle cavità del sottoscocca.

Per i lavori di verniciatura e quando si usi una cabina di essiccamento ad una temperatura superiore ai 60 °C, il serbatoio del gas liquido deve essere rimosso.

Non eseguire nessuna modifica all'impianto a gas liquido.

Dispositivo di traino

Non pulire il gancio di traino con getti di vapore o di acqua ad alta pressione.

Sistema di trasporto posteriore

Pulire il sistema di trasporto posteriore con un getto di vapore o di acqua ad alta pressione almeno una volta all'anno.

In caso di utilizzo saltuario, azionare periodicamente il sistema di trasporto posteriore, in particolare durante l'interno.

Parzializzatore dell'aria

Pulire il parzializzatore nel paraurti anteriore per assicurarne il corretto funzionamento.

Cura dell'abitacolo

Abitacolo e rivestimenti

Per la pulizia degli interni del veicolo, incluso il cruscotto e le pannellature, usare solamente un panno asciutto o un detergente per interni.

Pulire i rivestimenti in pelle con acqua e un panno morbido. In caso di sporco intenso utilizzare prodotti per la pulizia di articoli in pelle.

Per la pulizia del quadro strumenti e dei display, utilizzare solo un panno morbido e umido. Se necessario usare una soluzione saponata delicata.

Pulire i tessuti con un aspirapolvere e una spazzola. Per rimuovere le macchie utilizzare un detergente per tappezzeria.

I tessuti dei rivestimenti potrebbero non essere di colori che non stinguono. Ciò potrebbe causare scoloriture visibili, specialmente sui rivestimenti di colore chiaro. Le macchie e le scoloriture rimovibili devono essere pulite al più presto possibile.

Pulire le cinture di sicurezza con acqua tiepida o detergente per interni.

Attenzione

Chiudere le chiusure Velcro degli indumenti in quanto, se aperte, possono danneggiare la tappezzeria.

Lo stesso vale per indumenti con accessori taglienti come chiusure lampo, cinghie o jeans con borchie.

Parti in plastica e gomma

Le parti in plastica e gomma possono essere pulite con gli stessi detersivi usati per la carrozzeria. Se necessario utilizzare un detergente per interni. Non utilizzare altri prodotti. Soprattutto evitare solventi o benzina. Non utilizzare getti d'acqua ad alta pressione.

Manutenzione

Informazioni generali	287
Informazioni sulla manutenzione	287
Liquidi, lubrificanti e componenti raccomandati	288
Informazioni sulla manutenzione	287
Liquidi e lubrificanti raccomandati	289

Informazioni generali

Informazioni sulla manutenzione

Per garantire il funzionamento sicuro e la massima efficienza del veicolo, nonché per mantenerne il valore commerciale, è di cruciale importanza che tutti gli interventi di manutenzione previsti vengano eseguiti secondo gli intervalli e i tempi specificati.

Il piano di manutenzione dettagliato e aggiornato della vettura è disponibile presso l'officina.

Display di manutenzione ⇨ 112.

Intervalli di manutenzione europei

La manutenzione del veicolo è richiesta ogni 30.000 km oppure ogni anno, a seconda di quale evento si verifica per primo, a meno che non sia diversamente specificato nel display di manutenzione.

Un intervallo di manutenzione più breve può essere valido per condizioni di guida particolari, ad es. per i taxi e i veicoli della polizia.

Gli intervalli di manutenzione europei sono validi per i seguenti Paesi:

Andorra, Austria, Belgio, Bosnia-Erzegovina, Bulgaria, Croazia, Cipro, Repubblica Ceca, Danimarca, Estonia, Finlandia, Francia, Germania, Grecia, Groenlandia, Ungheria, Islanda, Irlanda, Italia, Lettonia, Liechtenstein, Lituania, Lussemburgo, Macedonia, Malta, Monaco, Montenegro, Paesi Bassi, Norvegia, Polonia, Portogallo, Romania, San Marino, Serbia, Slovacchia, Slovenia, Spagna, Svezia, Svizzera, Regno Unito.

Display di manutenzione ⇨ 112.

Intervalli di servizio internazionali

La manutenzione del veicolo è richiesta ogni 15.000 km oppure ogni anno, a seconda di quale evento si verifica per primo, a meno che non sia diversamente specificato nel display di manutenzione.

Il piano di manutenzione internazionale è valido per i Paesi non elencati nel piano di manutenzione europeo.

Display di manutenzione ⇨ 112.

Convalida

La convalida degli interventi effettuati viene registrata nel Libretto di manutenzione e garanzia. Dove vengono riportati la data e il chilometraggio, completi di timbro e firma dell'officina che ha eseguito l'intervento.

Assicurarsi che il Libretto di manutenzione e garanzia sia compilato correttamente, in quanto ai fini delle richieste in garanzia o a titolo di correttezza è essenziale che si possa dimostrare che gli interventi sono stati eseguiti regolarmente. Questo rappresenta anche un vantaggio al momento della vendita del veicolo.

Intervallo di manutenzione con durata residua dell'olio motore

L'intervallo di manutenzione si basa su vari parametri, a seconda dell'uso del veicolo.

Il display di manutenzione indica quando sostituire l'olio motore.

Display di manutenzione ⇨ 112.

Liquidi, lubrificanti e componenti raccomandati

Informazioni sulla manutenzione

Per garantire il funzionamento sicuro e la massima efficienza del veicolo, nonché per mantenerne il valore commerciale, è di cruciale importanza che tutti gli interventi di manutenzione previsti vengano eseguiti secondo gli intervalli e i tempi specificati.

Il piano di manutenzione dettagliato e aggiornato della vettura è disponibile presso l'officina.

Display di manutenzione ⇨ 112.

Intervalli di manutenzione europei

La manutenzione del veicolo è richiesta ogni 30.000 km oppure ogni anno, a seconda di quale evento si verifica per primo, a meno che non sia diversamente specificato nel display di manutenzione.

Un intervallo di manutenzione più breve può essere valido per condizioni di guida particolari, ad es. per i taxi e i veicoli della polizia.

Gli intervalli di manutenzione europei sono validi per i seguenti Paesi:

Andorra, Austria, Belgio, Bosnia-Erzegovina, Bulgaria, Croazia, Cipro, Repubblica Ceca, Danimarca, Estonia, Finlandia, Francia, Germania, Grecia, Groenlandia, Ungheria, Islanda, Irlanda, Italia, Lettonia, Liechtenstein, Lituania, Lussemburgo, Macedonia, Malta, Monaco, Montenegro, Paesi Bassi, Norvegia, Polonia, Portogallo, Romania, San Marino, Serbia, Slovacchia, Slovenia, Spagna, Svezia, Svizzera, Regno Unito.

Display di manutenzione ⇨ 112.

Intervalli di servizio internazionali

La manutenzione del veicolo è richiesta ogni 15.000 km oppure ogni anno, a seconda di quale evento si verifica per primo, a meno che non sia diversamente specificato nel display di manutenzione.

Il piano di manutenzione internazionale è valido per i Paesi non elencati nel piano di manutenzione europeo.
Display di manutenzione ⇨ 112.

Convalida

La convalida degli interventi effettuati viene registrata nel Libretto di manutenzione e garanzia. Dove vengono riportati la data e il chilometraggio, completi di timbro e firma dell'officina che ha eseguito l'intervento.

Assicurarsi che il Libretto di manutenzione e garanzia sia compilato correttamente, in quanto ai fini delle richieste in garanzia o a titolo di correttezza è essenziale che si possa dimostrare che gli interventi sono stati eseguiti regolarmente. Questo rappresenta anche un vantaggio al momento della vendita del veicolo.

Intervallo di manutenzione con durata residua dell'olio motore

L'intervallo di manutenzione si basa su vari parametri, a seconda dell'uso del veicolo.

Il display di manutenzione indica quando sostituire l'olio motore.
Display di manutenzione ⇨ 112.

Liquidi e lubrificanti raccomandati

Utilizzare esclusivamente prodotti che soddisfino le specifiche raccomandate. I danni causati dall'utilizzo di prodotti non conformi a tali specifiche non saranno coperti dalla garanzia.

Avvertenza

I materiali di consumo sono pericolosi e potrebbero essere tossici. Manipolare con attenzione. Prestare attenzione alle informazioni riportate sulle confezioni.

Olio motore

L'olio motore viene identificato in base alla sua qualità e alla sua viscosità. La qualità è più importante della viscosità come criterio per la scelta dell'olio motore da usare. La qualità dell'olio assicura, ad esempio, la pu-

lizia del motore, la protezione dall'usura e il controllo dell'invecchiamento dell'olio, mentre il grado di viscosità fornisce informazioni sulla densità dell'olio in un intervallo di temperature.

Dexos è una nuovissima qualità d'olio motore che assicura una protezione ottimale dei motori a benzina e diesel. Nel caso non fosse disponibile, utilizzare oli motore della qualità specificata. Le raccomandazioni relative ai motori a benzina valgono anche per i motori alimentati a Metano Compresso (GNC o CNG), Gas di Petrolio Liquefatto (GPL) ed Etanolo (E85).

Selezionare l'olio motore appropriato in base alla sua qualità e alla temperatura ambiente minima ⇨ 293.

Rabbocco dell'olio motore

È possibile mescolare olii di diversi produttori e marchi a condizione che si rispettino i criteri dell'olio motore specificato (qualità e viscosità).

È esplicitamente vietato l'uso degli olii motore con ACEA A1/B1 soltanto o solo A5/B5, in quanto possono causare danni al motore a lungo termine in certe condizioni di esercizio.

Selezionare l'olio motore appropriato in base alla sua qualità e alla temperatura ambiente minima ⇨ 293.

Altri additivi dell'olio motore

L'uso di altri additivi dell'olio motore potrebbe causare danni e invalidare la garanzia.

Gradi di viscosità dell'olio motore

Il grado di viscosità SAE fornisce informazioni sulla densità dell'olio.

L'olio multigrade è indicato dalle due cifre, ad es. SAE 5W-30. La prima cifra, seguita da una W, indica la viscosità a bassa temperatura e la seconda cifra la viscosità ad alta temperatura.

Scegliere la classificazione di viscosità adeguata a seconda della temperatura ambiente minima ⇨ 293.

Tutti i gradi di viscosità consigliati sono adatti alle alte temperature.

Liquido di raffreddamento e antigelo

Utilizzare solo liquido refrigerante antigelo acido organico del tipo a lunga durata (LLC) approvato per il veicolo. Rivolgersi ad un'officina.

Il sistema viene riempito in fabbrica con un liquido di raffreddamento che offre una protezione anticorrosione eccellente e una protezione dal gelo fino a -28 °C. Nei paesi settentrionali, caratterizzati da temperature molto basse, il liquido di raffreddamento messo in fabbrica protegge dal gelo fino a ca. -37 °C. Questa concentrazione deve essere mantenuta tutto l'anno. L'uso di altri additivi del liquido di raffreddamento che servono a fornire una maggiore protezione anticorrosione o una tenuta contro le perdite minori può causare problemi di funzionamento. Si declina ogni responsabilità per eventuali conseguenze dell'uso di altri additivi del liquido di raffreddamento.

Liquido dei freni e della frizione

Con il tempo, il liquido dei freni assorbe umidità, e questo riduce l'efficienza dei freni. Il liquido dei freni dovrà pertanto essere sostituito all'intervallo specificato.

AdBlue

Usare solo AdBlue per ridurre gli ossidi di azoto nell'emissione dei gas di scarico ⇨ 177.

Dati tecnici

Identificazione del veicolo	291
Numero di telaio (VIN)	291
Targhetta di identificazione	291
Identificazione del motore	292
Dati del veicolo	293
Liquidi e lubrificanti	
raccomandati	293
Dati del motore	296
Prestazioni	300
Peso del veicolo	302
Dimensioni del veicolo	304
Capacità	305
Pressione dei pneumatici	307

Identificazione del veicolo

Numero di telaio (VIN)



Il numero di telaio (VIN) potrebbe essere stampigliato sulla targhetta di identificazione della vettura e sul sottoscocca, sotto la copertura del pianale, ed è visibile attraverso una proiezione.

Il numero di telaio potrebbe essere stampato in rilievo sul cruscotto, visibile attraverso il parabrezza, o nel vano motore sul pannello carrozzeria di destra.

Targhetta di identificazione

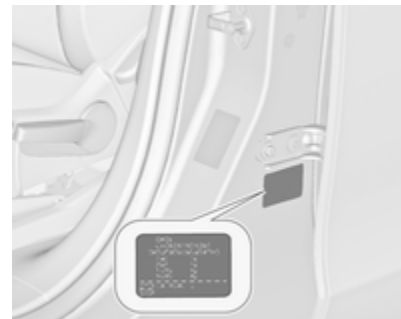

La targhetta di identificazione si trova sul telaio della portiera anteriore sinistra o destra.

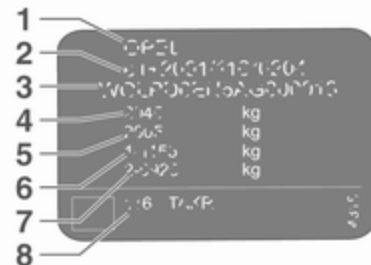

Informazioni sull'etichetta di identificazione:

- 1** : produttore
- 2** : numero di omologazione
- 3** : numero di telaio (VIN)
- 4** : massa complessiva del veicolo a pieno carico ammessa in kg
- 5** : massa complessiva del traino a pieno carico ammessa in kg
- 6** : carico massimo ammesso per l'asse anteriore in kg
- 7** : carico massimo ammesso per l'asse posteriore in kg
- 8** : dati specifici del veicolo o del Paese

La somma dei carichi su entrambi gli assi (anteriore e posteriore) non deve superare la massa complessiva ammessa a pieno carico. Ad esempio, se il carico sull'asse anteriore è stato completamente utilizzato, il carico sull'asse posteriore deve essere uguale alla differenza tra la massa complessiva a pieno carico e il carico sull'asse anteriore.

I dati tecnici vengono stabiliti in conformità con le norme della Comunità Europea. Ci riserviamo il diritto di apportare modifiche. Le specifiche ripor-

tate sui documenti del veicolo hanno sempre la priorità rispetto ai dati indicati nel presente manuale.

Identificazione del motore

Le tabelle dei dati tecnici mostrano il codice identificativo del motore. Dati del motore ⇨ 296.

Per identificare il rispettivo motore, vedere la potenza del motore nel Certificato di Conformità EEC fornito con il proprio veicolo o altri documenti d'immatricolazione nazionale.

Dati del veicolo

Liquidi e lubrificanti raccomandati

Piano di manutenzione europeo

Qualità dell'olio motore richiesta

Tutti i paesi europei con intervallo di servizio europeo ⇨ 287

Qualità dell'olio motore	Motori a benzina (compresi CNG, GPL, E85)	Motori diesel
dexos 1	–	–
dexos 2	✓	✓

Se la qualità dexos non è disponibile, è possibile utilizzare al massimo 1 litro di olio motore di qualità ACEA C3 una volta tra ciascun cambio dell'olio.

Gradi di viscosità dell'olio motore

Tutti i paesi europei con intervallo di servizio europeo ⇨ 287

Temperatura ambiente	Motori a benzina e diesel
Fino a -25 °C	SAE 5W-30 o SAE 5W-40
Sotto -25 °C	SAE 0W-30 o SAE 0W-40

Piano di manutenzione internazionale**Qualità dell'olio motore richiesta****Tutti i paesi con intervallo di servizio internazionale ⇨ 287**

Qualità dell'olio motore	Motori a benzina (compresi CNG, GPL, E85)	Motori diesel
dexos 1 (se disponibile)	✓	–
dexos 2	✓	✓

Qualora non sia disponibile olio di qualità dexos si possono utilizzare le qualità di olio elencate in seguito:

Tutti i paesi con intervallo di servizio internazionale ⇨ 287

Qualità dell'olio motore	Motori a benzina (compresi CNG, GPL, E85)	Motori diesel
GM-LL-A-025	✓	–
GM-LL-B-025	–	✓

Tutti i paesi con intervallo di servizio internazionale ⇨ 287

Qualità dell'olio motore	Motori a benzina (compresi CNG, GPL, E85)	Motori diesel
ACEA A3/B3	✓	–
ACEA A3/B4	✓	✓

Tutti i paesi con intervallo di servizio internazionale ⇨ 287

ACEA C3	✓	✓
API SM	✓	-
API SN Resource Conserving	✓	-

Gradi di viscosità dell'olio motore

Tutti i paesi con intervallo di servizio internazionale ⇨ 287

Temperatura ambiente	Motori a benzina e diesel
Fino a -25 °C	SAE 5W-30 o SAE 5W-40
Sotto -25 °C	SAE 0W-30 o SAE 0W-40
Fino a -20 °C	SAE 10W-30 ¹⁾ o SAE 10W-40 ¹⁾

1) Permesso, ma è raccomandato l'utilizzo di SAE 5W-30 o di SAE 5W-40 con qualità dexos.

Dati del motore

Denominazione commerciale	1.4	1.4	1.4 GPL	1.6 GNC
Codice di identificazione motore	B14NEL	B14NET	B14NET	B16XNT
Numero cilindri	4	4	4	4
Cilindrata [cm ³]	1364	1364	1364	1598
Potenza [kW]	88	103	103	110
a giri/min.	4200-6000	4900-6000	4900	5000
Coppia [Nm]	200	200	200	210
a giri/min.	1850-4200	1850-4900	1850-4900	2300
Tipo di carburante	Benzina	Benzina	Gas liquido/benzina	Metano/benzina
Numero di ottano RON				
consigliato	95	95	95	95
possibile	98	98	98	98
possibile	91	91	91	91
Gas	–	–	GPL	GNC
Consumo di olio motore [l/1000 km] ²⁾	0,6	0,6	0,6	0,6

2) Valore massimo.

Denominazione commerciale	1.6	1.6	1.8	1.8
Codice di identificazione motore	B16SHT	B16SHL	A18XEL	A18XER
Numero cilindri	4	4	4	4
Cilindrata [cm ³]	1598	1598	1796	1796
Potenza [kW]	147	125	85	103
a giri/min.	5500	4750-6000	5600	6300
Coppia [Nm]	280	260	175	175
a giri/min.	1650-5000	1650-4500	3800	3800
Tipo di carburante	Benzina	Benzina	Benzina	Benzina
Numero di ottano RON				
consigliato	98	98	95	95
possibile	95	95	98	98
possibile	91	91	91	91
Gas	-	-	-	-
Consumo di olio motore [l/1000 km] ²⁾	0,6	0,6	0,6	0,6

2) Valore massimo.

298 Dati tecnici

Denominazione commerciale	1.6 Turbo	1.6 Turbo	2.0 Turbo	2.0 Turbo
Codice di identificazione motore	B16DTH	B16DTJ	A20DTL	A20DT
Numero cilindri	4	4	4	4
Cilindrata [cm ³]	1598	1598	1956	1956
Potenza [kW]	100	88	81	96
a giri/min.	3500-4000	4000	4000	4000
Coppia [Nm]	320	320	260	300
a giri/min.	2000	2000	1750-2500	1750-2500
Tipo di carburante	Diesel	Diesel	Diesel	Diesel
Consumo di olio motore [l/1000 km] ²⁾	0,6	0,6	0,6	0,6

2) Valore massimo.

Denominazione commerciale	2.0 Turbo	2.0 Turbo	2.0 Turbo	2.0 Turbo	2.0 BiTurbo
Codice di identificazione motore	A20DTH	A20DTH	B20DTJ	B20DTH	A20DTR
Numero cilindri	4	4	4	4	4
Cilindrata [cm ³]	1956	1956	1956	1956	1956
Potenza [kW]	121	96	96	125	143
a giri/min.	4000	4000	3750	3750	4000

Denominazione commerciale	2.0 Turbo	2.0 Turbo	2.0 Turbo	2.0 Turbo	2.0 BiTurbo
Codice di identificazione motore	A20DTH	A20DTH	B20DTJ	B20DTH	A20DTR
Coppia [Nm]	350	300	300	400	400
a giri/min.	1750-2500	1750-2500	1500-2750	1750-2500	1750-2500
Tipo di carburante	Diesel	Diesel	Diesel	Diesel	Diesel
Consumo di olio motore [l/1000 km] ²⁾	0,6	0,6	0,6	0,6	0,6

2) Valore massimo.

Prestazioni

Motore	B14NEL	B14NET	B14NET GPL	B16XNT GNC	B16SHT	B16SHL
Velocità massima ³⁾ [km/h]						
Cambio manuale	190	200	195	200	–	–
con sistema stop-start	192	202	–	–	220	–
Cambio automatico	–	197	–	–	–	208

3) La velocità massima indicata può essere raggiunta al valore di massa a vuoto (senza conducente) più un carico utile di 200 kg. Eventuali equipaggiamenti opzionali possono ridurre la velocità massima specificata.

Motore	A18XEL	A18XER	B16DTH	B16DTJ	A20DTL	A20DT
Velocità massima ³⁾ [km/h]						
Cambio manuale	185	195	–	–	183	191
con sistema stop-start	–	–	193	186	–	193
Cambio automatico	–	–	–	–	–	–

3) La velocità massima indicata può essere raggiunta al valore di massa a vuoto (senza conducente) più un carico utile di 200 kg. Eventuali equipaggiamenti opzionali possono ridurre la velocità massima specificata.

Motore	A20DTH 121 kW	A20DTH 96 kW	B20DTJ	B20DTH	A20DTR
Velocità massima ³⁾ [km/h]					
Cambio manuale	208	–	–	–	–
con sistema stop-start	209	–	–	208	218
Cambio automatico	205	192	190	205	–

3) La velocità massima indicata può essere raggiunta al valore di massa a vuoto (senza conducente) più un carico utile di 200 kg. Eventuali equipaggiamenti opzionali possono ridurre la velocità massima specificata.

Peso del veicolo**Peso a vuoto, modello base senza equipaggiamenti opzionali**

	Motore	Cambio manuale	Cambio automatico
5 sedili/7 sedili [kg]	B14NEL	1613/1640	–
	B14NET	1613/1640	1613/1640
	B14NET GPL	1664/1691	–
	B16SHT	1664/1691	–
	B16XNT GNC	1701/1728	–
	B16SHL	–	1701/1728
	A18XEL	1571/1598	–
	A18XER	1571/1598	–

Accessori e attrezzature opzionali aumentano la massa a vuoto.

Informazioni sul carico ⇨ 99.

	Motore	Cambio manuale	Cambio automatico
5 sedili/7 sedili [kg]	B16DTH	1701/1728	–
	B16DTJ	1701/1728	–
	A20DTL	1701/1728	–
	A20DT	1701/1728	–
	A20DTH 121 kW	1733/1760	1733/1760
	A20DTH 96 kW	–	1733/1760
	B20DTJ	–	1788/1815
	B20DTH	1733/1760	1788/1815
	A20DTR	1733/1760	–

Accessori e attrezzature opzionali aumentano la massa a vuoto.

Informazioni sul carico ⇨ 99.

Dimensioni del veicolo

	Zafira Tourer
Lunghezza [mm]	4656
Larghezza senza specchietti retrovisori esterni [mm]	1884
Larghezza con due specchietti retrovisori esterni [mm]	2100
Altezza (senza antenna) [mm]	1685
Lunghezza del vano di carico con sedili della terza fila ripiegati [mm]	1094
Lunghezza del vano di carico con sedili della seconda e terza fila ripiegati [mm]	1842
Larghezza vano di carico [mm]	1057
Altezza del vano di carico al portellone posteriore [mm]	840
Passo [mm]	2760
Diametro di sterzata [m]	11.9

Capacità

Olio motore

Motore	B14NEL	B14NET, B14NET GPL	B16XNT GNC	B16SHT, B16SHL	A18XEL, A18XER
Incluso filtro [l]	4,0	4,0	4,5	5,5	4,5
Tra MIN e MAX [l]	1,0	1,0	1,0	1,0	1,0

Motore	B16DTH, B16DTJ	A20DT, A20DTL	A20DTH	B20DTH, B20DTJ	A20DTR
Incluso filtro [l]	5,0	4,5	4,5	5,25	4,5
Tra MIN e MAX [l]	1,0	1,0	1,0	1,0	1,0

Serbatoio del carburante

Benzina/diesel, quantità di rifornimento [l]	58
Metano GNC, quantità di rifornimento [kg] o [l]	25 kg ⁴⁾ o 144 l
Benzina, quantità di rifornimento [l]	14
GPL gas liquido, quantità di rifornimento [l]	60

4) A 20 MPa/200 bar/2900 psi e 15 °C.

Serbatoio AdBlue

AdBlue, quantità di rifornimento [l]

7,5

Pressione dei pneumatici

Motore	Pneumatici	Comfort max. 3 persone		ECO con max. 3 persone		A pieno carico	
		Ant.	Post.	Ant.	Post.	Ant.	Post.
		[kPa/bar] ([psi])	[kPa/bar] ([psi])	[kPa/bar] ([psi])	[kPa/bar] ([psi])	[kPa/bar] ([psi])	[kPa/bar] ([psi])
B14NEL, B14NET	215/60 R16, 225/50 R17, 235/45 R18, 235/40 R19	220/2,2 (32)	220/2,2 (32)	260/2,6 (38)	260/2,6 (38)	230/2,3 (33)	300/3,0 (43)
B14NET GPL	225/50 R17, 235/45 R18, 235/40 R19	220/2,2 (32)	220/2,2 (32)	260/2,6 (38)	260/2,6 (38)	230/2,3 (33)	300/3,0 (43)
B16XNT GNC	225/50 R17	220/2,2 (32)	220/2,2 (32)	260/2,6 (38)	260/2,6 (38)	230/2,3 (33)	280/2,8 (41)
B16SHT, B16SHL	225/50 R17, 235/45 R18, 235/40 R19	260/2,6 (38)	240/2,4 (35)	280/2,8 (41)	280/2,8 (41)	270/2,7 (39)	320/3,2 (46)
A18XEL, A18XER	215/60 R16, 225/50 R17	220/2,2 (32)	220/2,2 (32)	260/2,6 (38)	260/2,6 (38)	230/2,3 (33)	280/2,8 (41)

308 Dati tecnici

Motore	Pneumatici	Comfort max. 3 persone		ECO con max. 3 persone		A pieno carico	
		Ant. [kPa/bar] ([psi])	Post. [kPa/bar] ([psi])	Ant. [kPa/bar] ([psi])	Post. [kPa/bar] ([psi])	Ant. [kPa/bar] ([psi])	Post. [kPa/bar] ([psi])
B16DTH, B16DTJ	215/60 R16, 225/50 R17, 235/45 R18, 235/40 R19	240/2,4 (35)	240/2,4 (35)	280/2,8 (41) ⁵⁾	280/2,8 (41) ⁵⁾	260/2,6 (38)	300/3,0 (43)
A20DTL	215/60 R16, 225/50 R17, 235/45 R18, 235/40 R19	240/2,4 (35)	240/2,4 (35)	280/2,8 (41)	280/2,8 (41)	250/2,5 (36)	300/3,0 (43)
A20DT	215/60 R16, 225/50 R17, 235/45 R18, 235/40 R19	240/2,4 (35)	240/2,4 (35)	280/2,8 (41)	280/2,8 (41)	260/2,6 (38)	300/3,0 (43)
B20DTH, B20DTJ	225/50 R17, 235/45 R18, 235/40 R19,	260/2,6 (38)	240/2,4 (35)	280/2,8 (41)	280/2,8 (41)	280/2,8 (41)	320/3,2 (46)

Motore	Pneumatici	Comfort max. 3 persone		ECO con max. 3 persone		A pieno carico	
		Ant.	Post.	Ant.	Post.	Ant.	Post.
		[kPa/bar] ([psi])	[kPa/bar] ([psi])	[kPa/bar] ([psi])	[kPa/bar] ([psi])	[kPa/bar] ([psi])	[kPa/bar] ([psi])
A20DTR, A20DTH	225/50 R17, 235/45 R18, 235/40 R19, 225/45 R18	260/2,6 (38)	240/2,4 (35)	280/2,8 (41)	280/2,8 (41)	280/2,8 (41)	320/3,2 (46)
Tutti	Ruotino di scorta 125/70 R17	420/4,2 (61)	420/4,2 (61)	–	–	420/4,2 (61)	420/4,2 (61)

5) In abbinamento con pneumatici a bassissima resistenza di rotazione da 300kPa.

Informazioni per il cliente

Informazioni per il cliente	310
Dichiarazione di conformità	310
Riconoscimento software	312
Registrazione dei dati del veicolo e privacy	314
Sistemi di registrazione dei dati di eventi	314
Identificazione frequenza radio (RFID)	315

Informazioni per il cliente

Dichiarazione di conformità

Sistemi di trasmissione radio

Questo veicolo è dotato di sistemi che trasmettono e/o ricevono onde radio in base alla Direttiva 1999/5/EC. Tali sistemi sono conformi ai requisiti essenziali e ad altre disposizioni rilevati della Direttiva 1999/5/EC. Copie delle Dichiarazioni di conformità originali possono essere scaricate dal nostro sito web.

Sistemi radar

Le dichiarazioni di conformità per i sistemi radar specifiche di un determinato Paese sono indicate nella pagina seguente:

European Union

EC Directive: 1999/5/EC
 Manufacturer: Delphi Electronics & Safety
 Model / Type Designation: L2C0038TR
 Description / Intended Use:
 Electronically Scanned Radar (ESR),
 a 76.5GHz adaptive cruise control system
 radar fitted to motor vehicles at vehicle
 manufacture
 Applied Standards:
 47 CFR Part 15
 CEPT ERC Recommendation 70-03
 EN 60950
 EN 301 091
 European Commission Directive
 2006/28/EC

I declare that the product referenced
 above is in compliance with the essential
 requirements and other relevant
 provisions of Directive 1999/5/EC, on the
 approximation of the laws of the member
 states relating to Directive 1999/5/EC.

Brazil

Modelo: L2C0038TR



1071-10-3451



0107897843800248

Este equipamento
 opera em caráter
 secundário, isto é,
 não tem direito a
 proteção contra
 interferência
 prejudicial, mesmo de estações do
 mesmo tipo, e não pode causar
 interferência a sistemas operando em
 caráter primário

Indonesia

14785/POSTEL/2010
 1982

Jordan

Type Approval No.: TRC/LPD/2009/87
 Equipment Type: Low Power Device (LPD)

Malaysia

Approval #: B 05358

Moldova

8526

Morocco

AGREE PAR L'ANRT MAROC
 Numéro d'agrément :
 MR 4838 ANRT 2009
 Date d'agrément : 22/5/2009

Singapore

Complies with
 IDA Standards
 DA105753

South Africa

TA-2009/163
 APPROVED

South Korea

방송통신위원회
 등록번호 : KCC-0809R12008TR

Taiwan

CCAB09LP4590T3

UAE

TRA
 REGISTERED No:
 0018923/09
 DEALER No:
 DA0047809/10

United States of America and Canada

Model / FCC ID: L2C0038TR IC: 3432A-0038TR

This device complies with Part 15 of the FCC Rules
 and with Industry Canada license-exempt RSS
 standard(s). Operation is subject to the following
 two conditions: (1) This device may not cause
 harmful interference, and (2) This device must
 accept any interference received, including
 interference that may cause undesired operation.

Le présent appareil est conforme aux CNR
 d'industrie Canada applicables aux appareils
 radio exempts de licence. L'exploitation est
 autorisée aux deux conditions suivantes: (1)
 l'appareil ne doit pas produire de brouillage, et
 (2) l'utilisateur de l'appareil doit accepter tout
 brouillage radioélectrique subi, même si le
 brouillage est susceptible d'en compromettre le
 fonctionnement.

Note: Changes or modifications not expressly
 approved by the party responsible for compliance
 could void the user's authority to operate the
 equipment. The term "IC:" before the radio
 certification number only signifies that Industry
 Canada technical specifications were met.

Note: This equipment complies with radiation
 exposure limits set forth for an uncontrolled
 environment. This equipment should be installed
 and operated with minimum distance of 20 cm
 between the radiator and your body.

Martinetto

Traduzione della dichiarazione di conformità originale

Dichiarazione di conformità in base alla direttiva EC 2006/42/EC

Dichiariamo che il prodotto:

Denominazione del prodotto: Martinetto

Codice articolo GM/tipo: 13348505, 13504504

è in conformità con la disposizioni della direttiva 2006/42/EC.

Standard tecnici applicati:

- GMN9737 : sollevamento con martinetto
- GM 14337 : martinetto in dotazione standard - prove attrezzatura
- GMN5127 : integrità del veicolo - sollevamento con paranco e sollevamento con martinetto presso stazione di servizio

- GMW15005 : martinetto in dotazione standard e pneumatico di scorta, prova veicolo
- ISO TS 16949 : sistemi di gestione della qualità

Il firmatario è autorizzato a compilare la documentazione tecnica.

Rüsselsheim, 31 Gennaio 2014

firmato da

Hans-Peter Metzger

Engineering Group Manager Chassis & Structure

Adam Opel AG

D-65423 Rüsselsheim

Riconoscimento software

Alcuni componenti OnStar includono il software libcurl e unzip e altri software di terzi. Di seguito le comunicazioni e le licenze associate a libcurl e unzip. Per eventuali altri software di terzi consultare <http://www.lg.com/global/support/opensource/index>.

libcurl

Comunicazione sui diritti d'autore e le licenze

Copyright (c) 1996 - 2010, Daniel Stenberg, <daniel@haxx.se>.

Tutti i diritti riservati.

Con la presente si concede il permesso di utilizzare, copiare, modificare e distribuire questo software per qualsiasi scopo a pagamento o a titolo gratuito, purché in ogni copia vengano indicate le informazioni sul copyright citate in precedenza nonché il presente permesso.

Il software viene fornito "nella forma attuale", senza garanzia di alcun tipo, espressa o implicita, incluse senza limitazione le garanzie di commerciabilità, idoneità ad un particolare scopo e non violazione di diritti di terzi. In nessun caso gli autori o i detentori dei diritti d'autore risponderanno di eventuali reclami, danni o altre responsabilità, sia nell'ambito di un'azione derivante da un contratto, di un comportamento illecito o di altre fattispecie derivanti dal software o correlato ad esso o al suo utilizzo.

Salvo quanto contenuto nella presente comunicazione, il nome di un detentore di diritti d'autore non dovrà essere utilizzato in pubblicità o altri mezzi per promuovere la vendita, l'uso o altre questioni riguardanti il presente Software senza previa autorizzazione scritta del detentore.

unzip

Questa è la versione del 10 febbraio 2005 del copyright e licenza Info-ZIP. La versione definitiva di questo documento dovrebbe essere disponibile su <ftp://ftp.info-zip.org/pub/infozip/license.html> a tempo indefinito.

Copyright (c) 1990-2005 Info-ZIP.
Tutti i diritti riservati.

Per gli scopi del presente copyright e licenza, "Info-ZIP" viene definito come la seguente serie di individui:

Mark Adler, John Bush, Karl Davis, Harald Denker, Jean-Michel Dubois, Jean-loup Gailly, Hunter Goatley, Ed Gordon, Ian Gorman, Chris Herborth, Dirk Haase, Greg Hartwig, Robert Heath, Jonathan Hudson, Paul Kienitz, David Kirschbaum, Johnny Lee, Onno van der Linden, Igor Mandri-

chenko, Steve P. Miller, Sergio Monesi, Keith Owens, George Petrov, Greg Roelofs, Kai Uwe Rommel, Steve Salisbury, Dave Smith, Steven M. Schweda, Christian Spieler, Cosmin Truta, Antoine Verheijen, Paul von Behren, Rich Wales, Mike White.

Il presente software viene fornito "nella forma attuale" senza garanzia di alcun tipo, espressa o implicita. In nessun caso Info-ZIP o i suoi contributori dovranno essere ritenuti responsabili di danni diretti, indiretti, incidentali, speciali o consequenziali che derivino dall'uso o dall'incapacità di usare il presente software.

Tutti possono utilizzare questo software per qualsiasi scopo, comprese eventuali applicazioni commerciali, e di modificarlo e ridistribuirlo liberamente tuttavia con le seguenti limitazioni:

1. Le ridistribuzioni del codice sorgente devono mantenere la comunicazione relativa ai diritti d'autore nonché la definizione, la liberatoria citate in precedenza e la presente lista di condizioni.

2. Le ridistribuzioni in forma binaria (eseguibili compilati) devono riprodurre la comunicazione relativa al copyright, definizione, liberatoria e la presente lista di condizioni nella documentazione e/o in altri materiali forniti con la distribuzione. L'unica eccezione alla presente condizione è la ridistribuzione di un binario standard UnZipSFX (compreso SFXWiz) come parte di un archivio con estrazione automatica; ciò è permesso senza inclusione della presente licenza purché il normale banner SFW non sia stato rimosso dal binario o disabilitato.
3. Versioni modificate, comprese ma non limitate le porte a nuovi sistemi operativi, porte esistenti con nuove interfacce grafiche e versioni di librerie dinamiche, condizionate o statiche, devono essere chiaramente contrassegnate come tali e non devono essere presentate erroneamente come fonte originale. Tali versioni modificate non devono inoltre essere ripresentate in maniera non corretta come pubblicazioni Info-ZIP,

compresa senza limitazione l'etichettatura delle versioni modificate con i nomi "Info-ZIP" (o qualsiasi loro variazione compreso ma non limitato al diverso utilizzo delle maiuscole), "Pocket UnZip", "WiZ" o "MacZip" senza l'esplicito permesso di Info-Zip. Tali versioni modificate non possono inoltre essere utilizzate in modo erroneamente rappresentativo degli indirizzi Zip-Bugs o Info-ZIP o degli URL Info-ZIP.

4. Info-ZIP ritiene il diritto di utilizzare i nomi "Info-ZIP," "Zip," "UnZip," "UnZipSFX," "WiZ," "Pocket UnZip," "Pocket Zip" e "MacZip" come fonte propria e per la pubblicazione di binari.

Registrazione dei dati del veicolo e privacy

Sistemi di registrazione dei dati di eventi

Moduli di archiviazione dati nel veicolo

Un vasto numero di componenti elettronici del vostro veicolo contiene moduli di archiviazione dati che memorizzano temporaneamente o permanentemente dati tecnici sulla condizione del veicolo, eventi ed errori. In generale, queste informazioni tecniche documentano le condizioni di parti, moduli, sistemi o l'ambiente.

- le condizioni di esercizio di componenti del sistema (ad es. livelli di riempimento)
- messaggi di stato del veicolo e dei suoi singoli componenti (ad es. numero di giri ruota / velocità di rotazione, decelerazione, accelerazione laterale)
- disfunzioni e difetti in componenti importanti del sistema

- reazioni del veicolo in situazioni particolari di guida (ad es. gonfiaggio di un airbag, attivazione del sistema di regolazione della stabilità)
- condizioni ambientali (ad es. temperatura)

Questi dati sono esclusivamente tecnici e aiutano ad identificare e correggere errori nonché ad ottimizzare le funzioni del veicolo.

Profili di movimento che indicano i percorsi effettuati non possono essere creati con questi dati.

Se si utilizzano servizi (ad es. interventi di riparazione, processi di manutenzione, riparazioni in garanzia, garanzia di qualità), i dipendenti della rete di assistenza (produttori inclusi) sono in grado di leggere queste informazioni tecniche dai moduli di archiviazione dati eventi ed errori applicando speciali dispositivi diagnostici. Se necessario riceverete informazioni più dettagliate presso tali officine. Dopo aver corretto un errore, i dati vengono cancellati dal modulo di archiviazione errori o costantemente sovrascritti.

Quando si utilizza il veicolo potrebbero verificarsi situazioni nelle quali questi dati tecnici correlati ad altre informazioni (resoconto incidenti, danni del veicolo, dichiarazioni di testimonianza, ecc.) potrebbero essere associati ad una persona specifica, possibilmente con l'assistenza di un esperto.

Funzioni aggiuntive concordate contrattualmente con il cliente (ad es. collocazione del veicolo in casi di emergenza) consentono la trasmissione di dati particolari del veicolo dal veicolo stesso.

Identificazione frequenza radio (RFID)

La tecnologia RFID viene utilizzata in alcuni veicoli per funzioni come il monitoraggio della pressione dei pneumatici e la sicurezza dell'impianto di accensione. Viene utilizzata anche assieme a dispositivi come telecomandi per la chiusura e l'apertura delle portiere e l'avvio, e a trasmettitori a bordo del veicolo per l'apertura delle porte dei garage. La tecnologia RFID nei veicoli Opel non utilizza né registra dati personali o collegamenti ad altri sistemi Opel che contengono informazioni personali.

Indice analitico

A

Abbaglianti	122, 149
Accendisigari	108
Accessori e modifiche alla vettura	240
Accoppiamento del rimorchio.....	234
AdBlue.....	121, 177, 289
Airbag e pretensionatori delle cinture di sicurezza	117
Alette parasole	35
Allarme angolo morto laterale....	216
Allarme collisione anteriore.....	201
Alzacristalli elettrici	33
Antiabbagliamento automatico	32
Antiabbagliamento manuale	32
Assistente all'uso degli abbaglianti.....	149
Assistenza all'uso degli abbaglianti.....	122
Assistenza alla frenata	188
Assistenza per le partenze in salita	188
Attrezzi	263
Attrezzi per il veicolo.....	263
Avviamento	18
Avviamento del motore	171
Avviamento di emergenza	280
Avviamento e funzionamento.....	170
Avvisatore acustico	15, 103

Avvisatore di cambio

accidentale della corsia di marcia.....	119, 222
Avvisatore ottico	150
Azionare il pedale.....	118

B

Barra di traino.....	234
Batteria veicolo	245
Bloccaggio automatico	26
BlueInjection.....	177
Bocchette dell'aria.....	167
Bocchette di ventilazione fisse ..	168
Bocchette di ventilazione orientabili	167
Bracciolo.....	45

C

Cambio	17
Cambio automatico	181
Cambio di misura dei pneumatici e dei cerchi	270
Cambio manuale	184
Capacità	305
Carburante.....	224
Carburante per funzionamento a gas liquido.....	225
Carburante per il funzionamento a metano	224
Carburante per motori a benzina	224
Carburante per motori diesel	224

Carico tetto.....	99
Car Pass	22
Cassetto portaoggetti	71
Cassetto anteriore.....	72
Catene da neve	270
Cercare subito assistenza	118
Chiavi	21
Chiavi, serrature.....	21
Chiusura centralizzata	23
Cintura di sicurezza	9
Cintura di sicurezza a tre punti di ancoraggio	54
Cinture di sicurezza	53
Climatizzatore	16
Codice.....	130
Cofano	241
Comandi.....	102
Comandi al volante	102
Computer di bordo	134
Consigli per la guida.....	170
Consigli per la guida e per il traino	234
Console superiore	73
Consumo di carburante - Emissioni di CO ₂	233
Contachilometri	109
Contachilometri parziale	109
Contagiri	110
Controlli sul veicolo.....	241
Controllo automatico dei fari	148

Controllo automatico della velocità di crociera	123, 191
Controllo della stabilità per il traino	238
Controllo delle luci del quadro strumenti	157
Controllo del veicolo	170
Controllo elettronico della stabilità.....	189
Controllo elettronico della stabilità disinserito.....	120
Controllo elettronico della stabilità e Sistema di controllo della trazione.....	120
Convertitore catalitico	177
Copertura del vano di carico	87
Copertura portaoggetti del pianale posteriore	89
Copricerchi	270
Coprifari appannati	156
Cruise control adattivo.....	123, 194
Cura dell'abitacolo	286
Cura della vettura.....	283
Cura delle parti esterne	283
D	
Dati del motore	296
Dati del veicolo.....	293
Dati tecnici del veicolo	3
DEF.....	177

Demolizione dei veicoli	241
Denominazione dei pneumatici .	264
Dichiarazione di conformità.....	310
Dimensioni del veicolo	304
Disattivazione degli airbag . .	62, 117
Display del cambio	181
Display di manutenzione	112
Display informativi.....	123
Dispositivi di traino	235
Dispositivo di assistenza segnaletica stradale.....	219
Dispositivo elettronico di bloccaggio motore	30, 122
Dispositivo salvacarica della batteria	159
Driver Information Center.....	123

E

Esecuzione dei lavori	241
Etichetta airbag.....	58

F

Fari.....	147
Fari alogeni	249
Fari autoadattativi	122, 151, 250
Fendinebbia	122, 155, 252
Filtro antiparticolato.....	120, 176
Filtro antipolline	168
Finestrini.....	33
Finestrini ad azionamento manuale	33

Foratura.....	274
Forma convessa	31
Frenata di emergenza attiva.....	206
Freni	185, 245
Freno di stazionamento.....	185, 186
Freno di stazionamento elettrico.....	118, 186
Funzionamento regolare del climatizzatore	168
Funzioni di illuminazione.....	158
Fusibili	257

G

Gas di scarico del motore	176
Guasto	183
Guasto al freno di stazionamento elettrico.....	119
Guide e ganci di carico	93

I

Identificazione del motore.....	292
Identificazione frequenza radio (RFID).....	315
Illuminazione all'entrata	158
Illuminazione della consolle centrale	158
Illuminazione del quadro strumenti	256
Illuminazione esterna	13
Illuminazione in curva.....	151
Impianto di allarme antifurto	28

Impianto elettrico.....	257
Impianto freni e frizione	118
Impostazioni memorizzate.....	25
Indicatore della temperatura del liquido di raffreddamento del motore	112
Indicatore del livello carburante .	110
Indicatore di direzione	116
Indicatori.....	109
Indicatori di direzione laterali	255
Indicazione distanza anteriore....	205
Informazioni generali	234
Informazioni sul carico	99
Informazioni sulla manutenzione	287, 288
Interruttore dei fari	147
Interruzione alimentazione elettrica	183
Interruzione di carburante al motore durante la decelerazione	172
Introduzione	3

K

Kit di pronto soccorso	98
Kit di riparazione dei pneumatici	271

L

Leva del cambio	181
Limitatore di velocità.....	193

Liquidi e lubrificanti raccomandati	289, 293
Liquido dei freni	245
Liquido dei freni e della frizione..	289
Liquido di lavaggio	245
Liquido di raffreddamento del motore	243
Liquido di raffreddamento e antigelo.....	289
Liquido per il servosterzo.....	244
Liquido per impianto di scarico diesel.....	177
Livello basso del liquido lavacrystalli	122
Livello carburante minimo	121
Luci della targa	256
Luci di lettura	158
Luci di parcheggio	156
Luci di posizione.....	147
Luci di retromarcia	156
Luci diurne	151
Luci esterne	122, 147
Luci interne.....	157, 256
Luci in uscita	159
Luci nelle alette parasole	158
Luci posteriori	253
Lunotto termico	35

M			
Manutenzione	168, 287, 288		
Martinetto.....	263		
Messaggi del veicolo	130		
Modalità manuale	182		
N			
Numero di telaio (VIN)	291		
O			
Occhielli di ancoraggio	94		
Oggetti e bagagli.....	71		
Olio motore	242, 289, 293		
OnStar.....	142		
Orologio.....	106		
P			
Panoramica del quadro strumenti	11		
Parabrezza.....	33		
Parcheggio	19, 175		
Passaggio alla marcia superiore	119		
Pericoli e avvertimenti	4		
Personalizzazione del veicolo ...	137		
Peso del veicolo	302		
Pneumatici invernali	264		
Poggiatesta	38		
Poggiatesta attivi.....	39		
Portabibite	71		
Portabiciclette.....	75		
Portaoggetti della consolle centrale	74		
Portaoggetti posteriore.....	86		
Portapacchi	99		
Portiera aperta	123		
Portiere.....	27		
Posaceneri	109		
Posizione dei sedili	40		
Posizioni della chiave nel bloccetto di accensione	171		
Posizioni di montaggio dei sistemi di sicurezza per bambini	66		
Potenza ridotta del motore.....	122		
Potenza trattenuta disattivata....	171		
Preriscaldamento	120		
Presa dell'aria	168		
Prese di corrente	108		
Pressione dei pneumatici . .	264, 307		
Pressione dell'olio motore	121		
Prestazioni	300		
Profondità del battistrada	269		
Programmi di marcia elettronici .	183		
Q			
Quadro strumenti	109		
Quickheat (Riscaldatore rapido).	166		
R			
Registrazione dei dati del veicolo e privacy.....	314		
Regolazione degli specchietti	9		
Regolazione dei poggiatesta	9		
Regolazione dei sedili	6, 41		
Regolazione dei sedili elettrici	43		
Regolazione della profondità delle luci	150		
Regolazione del volante	10, 102		
Regolazione elettrica	31		
Rete di sicurezza	96		
Retronebbia	122, 156		
Riconoscimento software.....	312		
Riduzione catalitica selettiva.....	177		
Rifornimento	227		
Rilevato veicolo davanti.....	123		
Rimessaggio del veicolo.....	240		
Riscaldamento	46		
Riscaldamento dei sedili.....	46		
Riscaldatore ausiliario.....	166		
Rivestimenti.....	286		
Rodaggio di un veicolo nuovo ...	170		
Ruota di scorta	276		
Ruote e pneumatici	264		
S			
Sbloccaggio del veicolo	6		
Scatola portafusibili nel quadro strumenti	260		
Scatola portafusibili nel vano di carico	261		
Scatola portafusibili nel vano motore	258		
Sedili anteriori.....	40		
Sedili della seconda fila	47		

Sedili della terza fila	51	Sistema di controllo della trazione	188	Sostituzione delle spazzole tergicristalli	247
Sedili posteriori.....	47	Sistema di controllo della trazione disinserito.....	120	Specchietti pieghevoli	31
Segnalatori di emergenza	155	Sistema di gestione del carico	94	Specchietti retrovisori esterni.....	31
Segnalazione di cintura di sicurezza non allacciata	116	Sistema di guida interattiva (IDS)	189	Specchietti retrovisori interni.....	32
Segnali acustici	133	Sistema di monitoraggio pressione pneumatici.....	121, 265	Specchietti riscaldati	32
Segnali di svolta e di cambio della corsia di marcia	155	Sistema di ricarica	117	Spia MIL	117
Selettore del carburante	111	Sistema di riscaldamento e di ventilazione	160	Spie.....	109, 113
Sensori di parcheggio ad ultrasuoni.....	208	Sistema di trasporto posteriore.....	75	Spurgo del sistema di alimentazione diesel	247
Servosterzo.....	119	Sistema Flex-Fix.....	75	Sterzare.....	170
Sicure per bambini	26	Sistema stop-start.....	172	Strumentazione.....	109
Sicurezza del veicolo.....	28	Sistemi di assistenza al conducente.....	191	T	
Simboli	4	Sistemi di climatizzazione.....	160	Tachimetro	109
Sistema airbag	58	Sistemi di registrazione dei dati di eventi.....	314	Targhetta di identificazione	291
Sistema airbag a tendina	62	Sistemi di rilevamento oggetti... ..	208	Telecomando	22
Sistema airbag frontale	61	Sistemi di sicurezza ISOFIX per bambini	69	Temperatura esterna	106
Sistema airbag laterale	61	Sistemi di sicurezza per bambini..	64	Tendine parasole avvolgibili	36
Sistema di antibloccaggio	185	Sistemi di sicurezza Top Tether per bambini	69	Tensione della batteria	134
Sistema di antibloccaggio (ABS)	119	Sistemi tergilavacrystalli	15	Tergilavacrystalli	103
Sistema di ausilio al parcheggio	208	Smontaggio.....	281	Tergilavalunotto	105
Sistema di ausilio al parcheggio ad ultrasuoni	120	Sostituzione delle lampadine	248	Tetto.....	36
Sistema di bloccaggio antifurto ..	28	Sostituzione delle ruote	274	Tetto panoramico	36
Sistema di climatizzazione	161			Traino.....	234, 281
Sistema di climatizzazione elettronico	162			Traino del veicolo	281
Sistema di controllo della guida..	188			Traino di un altro veicolo	282
				Traino di un rimorchio	234
				Triangolo d'emergenza	98

U

Usò dei fari all'estero	150
Usò del presente manuale	3

V

Vani portaoggetti.....	70, 71
Vani portaoggetti del cruscotto.....	70
Vano di carico	27, 84
Vano portaoggetti.....	70
Vano portaoggetti nel bracciolo ...	74
Vano portaoggetti nel pannello portiera.....	72
Vano portaoggetti sotto al sedile .	73
Vassoio ripiegabile	97
Ventilazione.....	160
Videocamera posteriore	217
Visualizzatore Grafico Info, Visualizzatore a colori Info	127
Volante riscaldato	103

www.opel.com

Copyright by ADAM OPEL AG, Rüsselsheim, Germany.

Le informazioni contenute nella presente pubblicazione sono valide a partire dalla data indicata di seguito. Adam Opel AG si riserva il diritto di apportare modifiche a specifiche tecniche, funzionalità e design dei veicoli relativamente alle informazioni contenute nella presente pubblicazione nonché alla pubblicazione stessa.

Edizione: agosto 2015, ADAM OPEL AG, Rüsselsheim.

Stampato su carta sbiancata senza cloro.

KTA-2722/9-it

08/2015

